

# このたびは、スバル車をお買い上げいただき、 ありがとうございます。



本書は、デックスの正しい取り扱いかたや、  
お手入れの方法などについて説明しているほか、  
車を操作するうえで必ず守っていただきたいこと、  
また、万一のときの処置についても記載しています。  
安全で快適なカーライフをお楽しみいただくために、  
ご使用の前に必ずお読みください。

## 必読！ドライバーのみなさまへ

特に重要な事柄です。必ず読んでから操作、あるいは作業に取りかかってください。これらを守らないと思わぬけがや事故につながったり、車を損傷するおそれがあります。

## 安全についての表示マーク・その他の表示マーク

本文中に記載されているマークの意味は下記の通りです。

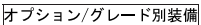
 <b>警告</b>	警告事項を守らないと、生命にかかわるけが、あるいは重大なけがにつながるおそれがあります。
 <b>注意</b>	注意事項を守らないと、けがや事故、車の破損につながるおそれがあります。
 <b>アドバイス</b>	お車のために守っていただきたい事項です。
 オプション/グレード別装備	オプション、またはグレードなどにより、装備の有無の異なる項目です。

## ご愛車のために

- 車種によって取り扱い方法が異なる場合は、車両型式やエンジン型式を確認したうえで操作を行ってください。車両型式、エンジン型式は本書の「ご愛車に関するメモ」にあらかじめ記入しておくとう便利です。
- 保証および点検・整備については、別冊の「メンテナンス ノート」に記載していますのでお読みください。
- お車をゆずられる際は、次のオーナーのために必ず本書を車に付けておいてください。
  - ・車の仕様変更により、本書の内容やイラストがお車と一部異なる場合がございますがご了承ください。
  - ・本書は別冊の「メンテナンス ノート」とともに、いつもお車に保管しておいてください。
  - ・ご不明な点は、ご購入先のスバル販売店（営業スタッフ）におたずねください。

## ご愛車に関するメモ

記入される記号・番号は、車検証、ネーム プレートをご覧ください。

ご愛車のメモ	
車名および型式	車名：
	型式：
車台番号	
エンジン型式	K3-VE
総排気量	1,297cc
車体色(番号)	
トランスミッション	オートマチックトランスミッション

ネーム プレートはエンジン ルームに貼り付けしてあります。

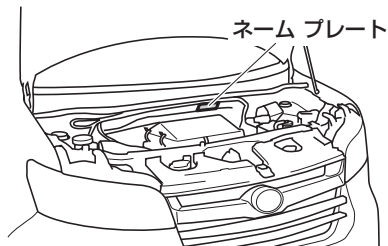



# 目 次

<b>総目次</b>	<b>2</b>
<b>必読！ドライバーのみなさまへ</b>	<b>9</b>
走行する前に-----	10
エンジンをかけるときは-----	13
走行しているときは-----	14
駐停車するとき-----	17
安全な燃料給油のために-----	19
SRSエアバッグについて-----	21
オートマチック車について-----	23
お子さまを乗せるときは-----	25
お車を長持ちさせるには-----	29
こんなときは-----	31
<b>安全装備</b>	<b>35</b>
シート-----	36
シート ベルト-----	47
SRSエアバッグ-----	56
ABS-----	69
<b>車を運転する前に</b>	<b>73</b>
車体各部の開閉-----	74
車体各部の調整-----	98
<b>車を運転するにあたって</b>	<b>101</b>
メーターのはたらき-----	102
表示灯、警告灯のはたらき-----	106
スイッチの使いかた-----	117
運転装置の使いかた-----	129
エンジンのかけかた-----	137
オートマチック車の運転-----	139
<b>装備品の使いかた</b>	<b>151</b>
空調-----	152
オーディオ-----	169
室内装備品-----	170
<b>いざというときに</b>	<b>183</b>
工具類-----	184
いざというときの処置-----	188
<b>車のお手入れ</b>	<b>223</b>
車のお手入れ-----	224
<b>積雪、寒冷時の取り扱い</b>	<b>239</b>
積雪、寒冷時の取り扱い-----	240
<b>サービス データ</b>	<b>247</b>
<b>さくいん</b>	<b>253</b>

# 絵目次

## 外観

グレードの違い、メーカー オプションも記載しています。

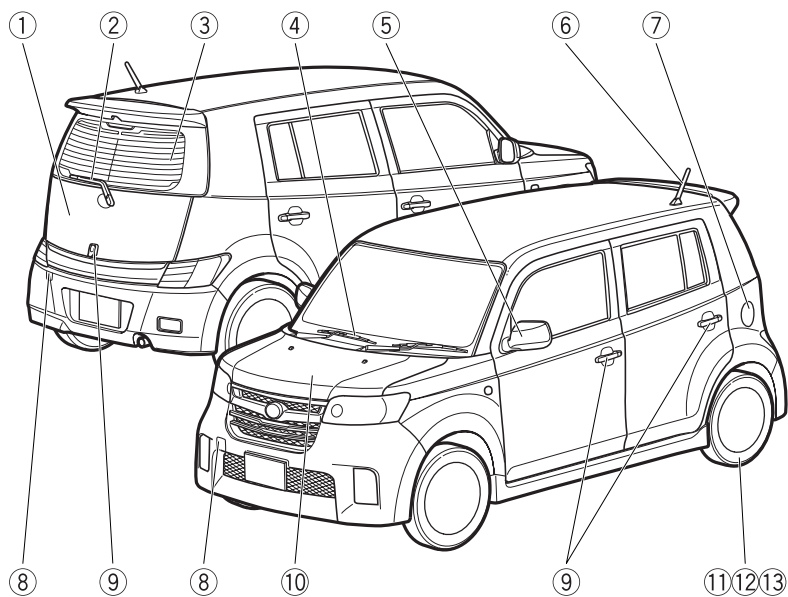

①リヤ ゲート-----	87
②リヤ ワイパー-----	124
③リヤ ウィンドウ デフォッガー-----	125
④フロント ワイパー-----	123
⑤電動格納式ドア ミラー-----	98
⑥ルーフ アンテナ-----	169
⑦フューエル リッド-----	91
⑧けん引フック-----	192
⑨ドアの開閉-----	84
⑩ボンネット-----	89
⑪タイヤ交換-----	195
⑫タイヤのローテーション-----	229
⑬タイヤ チェーン-----	241

## 内装

グレードの違い、メーカー オプションも記載しています。

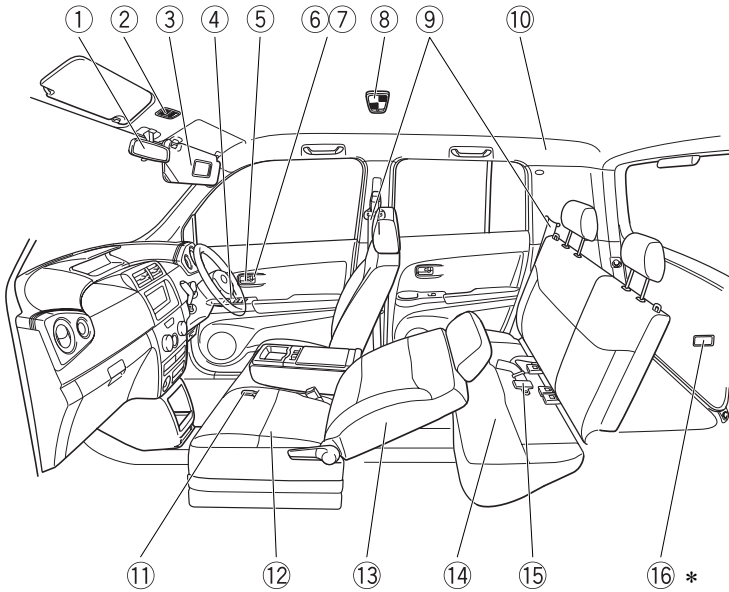

\*ラゲージルーム左側面に  
あります。

①防眩ルーム ミラー	98
②フロント マップ ランプ	170
③サン バイザー	173
④パワー ウィンドウ	94
⑤ドアの開閉	84
⑥車内からの施錠・解錠	84
⑦集中ドア ロック	86
⑧ルーム ランプ	170
⑨シート ベルト (3点式)	50
⑩SRSカーテン シールド エアバッグ	62
⑪フューエル リッド オープナー レバー	93
⑫フロント シート	37
⑬SRSサイド エアバッグ	62
⑭リヤ シート	40
⑮シート ベルト (2点式)	55
⑯ラゲージ ルーム ランプ	170



# インストルメント パネル

グレードの違い、メーカー オプションも記載しています。

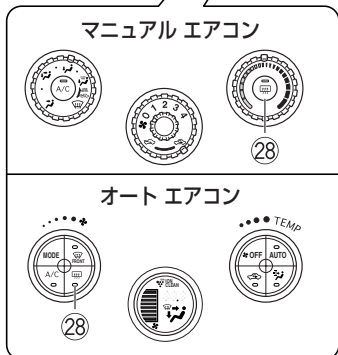
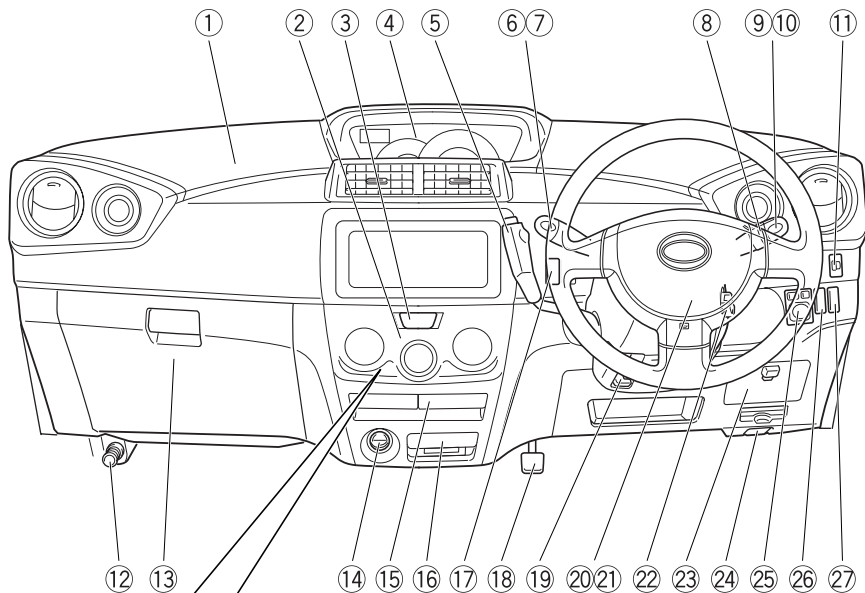

①助手席SRSエアバッグ	56
②エアコン	152
③非常点滅灯スイッチ	122
④メーター	102
⑤セレクト レバー	140
⑥フロント ワイパー・ウォッシャー スイッチ	123
⑦リヤ ワイパー・ウォッシャー スイッチ	124
⑧フロント フォグ ランプ スイッチ	126
⑨ライティング スイッチ	119
⑩方向指示レバー	122
⑪光軸調整ダイヤル	121
⑫発炎筒	189
⑬グローブ ボックス	174
⑭アクセサリ ソケット	172
⑮カップ ホルダー	172
⑯コイン ボックス	176
⑰ワイパー デアイサー スイッチ	126
⑱駐車ブレーキ	134
⑲チルト ステアリング レバー	99
⑳運転席SRSエアバッグ	56
㉑ホーン スイッチ	128
㉒エンジン スイッチ	129
㉓コイン ポケット (運転席)	178
㉔ボンネット オープナー	90
㉕ドア ミラー スイッチ	98
㉖リヤ フォグ ランプ スイッチ	127
㉗イルミネーション スイッチ	180
㉘リヤ ウインドウ デフォッガー スイッチ	125



安全のためにぜひ守りましょう



**必読！**

## ドライバーのみなさまへ

ご使用の前に、特に守っていただきたいこと、  
知っておいていただきたいことをまとめています。



警告に値する項目です



注意に値する項目です

走行する前に -----	10
エンジンをかけるときは -----	13
走行しているときは -----	14
駐停車するとき -----	17
安全な燃料給油のために -----	19
SRSエアバッグについて -----	21
オートマチック車について -----	23
お子さまを乗せるときは -----	25
お車を長持ちさせるには -----	29
こんなときは -----	31

## 走行する前に

お出かけの前に知っておいていただきたいこと、お守りいただきたいことをまとめています。

### 日常点検などをおこなわず行ってください

安全で快適な運転をしていただくために、日常点検・定期点検整備を実施することが法律で義務付けられています。点検・整備はメンテナンス ノートにしたがって実施してください。詳しくは別冊の「メンテナンス ノート」をご覧ください。

### 各部を正しく調整してください

シート、ミラー類の位置を正しく調整してください。

(シート→ 36 ページ)

(車体各部の調整→ 98 ページ)

### シート ベルトはしっかりと着用してください

走行する前に必ず運転者、同乗者とも全員がシート ベルトを着用してください。(リヤ シートでも必ずシート ベルトを着用してください。)  
シート ベルトは正しく着用しないと効果が半減したり、危険な場合があります。必ず正しい着用方法を身に付けてください。

(正しい着用→ 47 ページ)



### 妊娠中の方もシート ベルトを 着用してください

妊娠中の方も下記の要領でシート ベルトを着用してください。ただし、万一のとき腹部などに強い圧迫を受けるおそれがありますので、シート ベルトの着用については、医師にご相談のうえ、注意事項を確認してください。

- 腰ベルトは、必ず腰骨のできるだけ低い位置、お腹の膨らみの下に密着させて着用してください。腰ベルトが腰骨からずれていると、衝突したときなどに腹部に強い圧迫を受け、けがをするおそれがあります。
- 肩ベルトは、お腹の膨らみをさけ必ず胸部に着用してください。肩ベルトを腹部にかけていると衝突したときなどに、腹部に強い圧迫を受け、けがをするおそれがあります。



### 危険物は持ち込まないでください

車内や荷室内には、ガソリン、灯油、シンナーなどの引火物の入った容器やスプレー缶類を持ち込まないでください。蒸発ガスに引火したり容器が破損すると非常に危険です。

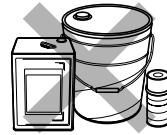

### ペダル操作が確実にできる履き物を着用してください

安全な運転をしていただくために、ペダル操作が確実にできる履き物を着用してください。ペダル操作が確実にできないと、思わぬ事故につながるおそれがあります。危険です。

### 運転席足元に物を置かないでください

走行中に空缶などの動きやすい物を足元に置くと、ブレーキペダルの下に挟まり、ブレーキ操作ができなくなったり、アクセルペダルが戻らなくなるなどのおそれがあります。危険です。



## 必読！ドライバーのみなさまへ 走行する前に

### 車に合わないフロア マットは 使用しないでください

- フロア マットはペダルに引っかからないよう、車に合った物を正しく敷いてください。また、ずれないように固定フックなどで必ず固定してください。

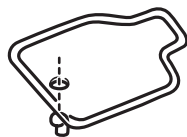

- フロア マットを正しく敷かなかつたり、重ねて敷くとペダル操作をさまたげ、思わぬ事故につながるおそれがあります。



### 荷物を積み過ぎないでください

- 助手席やリヤ シートに荷物を積み重ねないでください。視界をさまたげたり、ブレーキをかけたときや旋回しているときに荷物が飛び出して体にあたるなどして、思わぬけがや事故につながるおそれがあります。
- 重い荷物を積み過ぎないでください。車両や走行に悪い影響をおよぼし、思わぬ事故につながるおそれがあります。

### タイヤ空気圧の点検をしてください

タイヤ空気圧の点検は法的に義務付けられています。

タイヤ空気圧はスペア タイヤも含め、最低でも月に1回は点検を行ってください。タイヤ空気圧が極端に低い状態のまま走行すると、偏摩耗や早期摩耗します。また、バースト（破裂）など修理できないような損傷をタイヤにあたえたり、思わぬ事故につながるおそれがあります。タイヤの点検については、別冊の「メンテナンス ノート」をご覧ください。

## エンジンをかけるときは

エンジンをかけるときに知っておいていただきたいこと、お守りいただきたいことをまとめています。

### 車両後方に可燃物がないことを確認してください

エンジン始動前に、車両後方や排気管の周りに可燃物（枯草・紙・木材など）がないか確認してください。可燃物があると排気管や排気ガスが高温になり、火災になるおそれがあります。



### オートマチック車の場合に注意していただきたいこと

駐車ブレーキをかけた状態でセレクトレバーを必ずPレンジにして、ブレーキペダルをしっかりと踏みエンジンを始動してください。

(エンジンのかけかた→ 137 ページ)

### 排気ガスには気を付けてください

排気ガスには無色・無臭で有害な一酸化炭素が含まれているため、吸い込むと一酸化炭素中毒になるおそれがあります。

換気の悪い場所（車庫など、周囲が閉鎖された場所）でエンジンをかけたままにしないでください。換気が不十分になり、一酸化炭素中毒事故を起こす危険があります。

排気管はときどき点検してください。排気管の異常または排気音の異常などに気付いたときは、スバル販売店で点検を受けてください。そのまま走行すると排気ガスが車内に侵入するおそれがあります。

車内に排気ガスが侵入してきたと感じたらすぐに換気をし、車内に新鮮な空気を入れてください。また、ただちにスバル販売店で点検を受けてください。





## 走行しているときは

走行しているときに知っておいていただきたいこと、お守りいただきたいことをまとめています。

### 走行中はエンジンを止めない ください

走行中にエンジンを止めると、下記のよう  
な現象が起こるおそれがあります。

- ブレーキの倍力装置がはたらかなくなるため、ブレーキの効きが悪くなり、事故につながるおそれがあり危険です。
- 各警告灯が作用しなくなります。
- ハンドル操作が重くなります。
- 触媒装置を損傷するおそれがあります。

### 下り坂ではエンジン ブレーキ を併用してください

フット ブレーキに頼ると、ブレーキが過  
熱し、ブレーキの効きが悪くなり、危険  
です。長い下り坂などではシフト ダウン  
して、エンジン ブレーキを併用しましょ  
う。

1 速ずつシフト ダウンしてください。急  
激なシフト ダウンはタイヤをロックさせ、  
スリップなどの原因となり、事故につな  
がるおそれがあり危険です。

また、ぬれた路面や、積雪路、凍結路な  
どのスリップしやすい路面では、十分速  
度を落としてシフト ダウンしてください。

### エンジン ブレーキ

エンジン ブレーキとは、走行中アクセル  
ペダルから足を離したときにかかるブレ  
ーキのことです。低速ギヤになるほどよ  
く効きます。

### 雨、風の強い日には走行に注意してください

雨や風の強い日は、スピードを控え目にしましょう。特に橋や土手の上、トンネルの出口、山の切通しの部分など、横風の発生しやすい場所では、ハンドルをしっかり持ち、スピードを落として走行してください。

### 水たまりを走行したあとはブレーキの効きを確認してください

深い水たまりを走行したあとや洗車をしたあとは、ブレーキパッドがしめり、効きが悪くなることがあります。ブレーキペダルを軽く踏み、ブレーキの効き具合が正常かを確認してください。

効き具合が悪いときは前後の車に十分注意し、ブレーキペダルを軽く踏みながら低速でしばらく走行し、ブレーキのしめりを乾かしてください。



### スタック（立ち往生）などしたときにはタイヤを高速で回転させないでください

タイヤがバースト（破裂）したり、異常過熱により思わぬ事故につながるおそれがあります。

### 高速道路を走行するときに注意していただきたいこと

- 燃料、冷却水、エンジンオイルの量、タイヤの空気圧、摩耗状態などの点検は特に念入りに行ってください。
- 高速での急ブレーキは特に危険です。十分な車間距離を取って走行してください。
- 法定速度を守って走行してください。



### 正しいシート位置で走行してください

シートを倒した状態で人を乗せたまま走行しないでください。

また、リアシートの背もたれを前倒した状態で荷室に人を乗せての走行もしないでください。急ブレーキをかけたときなど、体が固定されず大変危険です。人を乗せて走行するときは必ず通常のシート位置で走行してください。

(シート→ 36 ページ)

### ブレーキペダルに足をのせたまま走行しないでください

ブレーキ部品が早く摩耗したり、ブレーキが過熱し、効きが悪くなるおそれがあります。

## 必読！ドライバーのみなさまへ 走行しているときは

### ハンドルの中からの操作を しないでください

走行中にはハンドルの中に手を入れて、スイッチなどの操作をしないでください。ハンドル操作のさまたげになり、万一のときに大変危険です。

### 「急」の付く運転はしないで ください

急激なハンドル操作、急発進、急加速、急ブレーキや急激なエンジン ブレーキなど「急」の付く運転はさけてください。

### 後退するときは子供や障害物 に気を付けてください

ルーム ミラー、ドア ミラーなどでは確認しにくい死角があります。安全確認をしながらゆっくり後退してください。

### 窓から手や顔などを出さない でください

窓から身を乗り出したり、手や顔を絶対に出さないでください。思わぬけがをするおそれがあります。



## 駐停車するときには

駐停車するときを知っておいていただきたいこと、お守りいただきたいことをまとめています。

### 長時間駐車するときに注意していただきたいこと

エンジンを必ず止めて駐車してください。思わぬ事故につながるおそれがあります。

### 駐停車のときは駐車ブレーキをかけてください

駐車するときは、必ず駐車ブレーキをかけ、セレクト レバーをPレンジに入れます。坂道で駐車するときは、さらに輪止めとなる石などを置いて駐車すると安全です。

停車が長びくときは、ブレーキ ペダルを踏んだままで駐車ブレーキをかけ、セレクト レバーをPレンジに入れます。

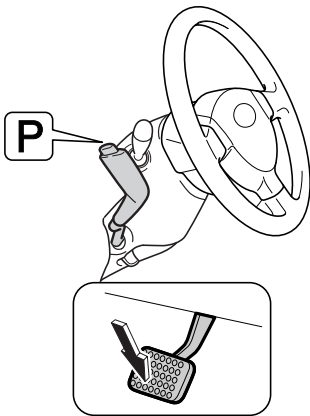

### 燃えやすい物のそばに車を止めないでください

排気管や排気ガスは高温になり、可燃物（枯草・紙・木材など）があると、火災になるおそれがあり危険です。車の後方に可燃物があるときは、車両後端を30cm以上離して止めてください。

隙間が少ないと排気ガスによって変色や変形したり、火災になるおそれがあり危険です。また、可燃物（枯草・紙・木材など）の上で走行したり、車を止めたりしないでください。

### 車から離れるときに注意していただきたいこと

車から離れるときは、エンジンを止め、駐車ブレーキをかけ、必ずドアを施錠してください。

車が動き出したり、車両盗難、貴重品盗難のおそれがあります。

また、乳幼児のみを車内に残して車を離れないでください。炎天下での車内の温度は、想像以上に高くなり危険です。

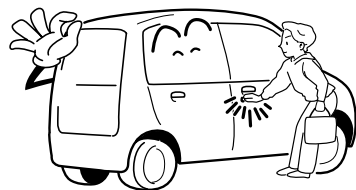

## 必読！ドライバーのみなさまへ 駐停車するとき

### 仮眠するときは必ずエンジンを止めてください

エンジンがかかった状態のまま仮眠すると、無意識にセレクト レバーを動かしたり、アクセル ペダルを踏み込んだりして、車の不意な発進やエンジン過熱による火災など思わぬ事故につながるおそれがあり危険です。

また、排気管が損傷していた場合、風通しの良くない所や、風向きによっては排気ガスの侵入により、一酸化炭素中毒事故を起こすおそれがあります。



### 高速道路で停車するとき要注意していただきたいこと

高速道路で、故障などのためやむを得ず停車するときは道路の端によせ、必ず停止表示板（停止表示灯）を置いてください。

万一のために停止表示板（停止表示灯）は車に常備しましょう。高速道路では停止表示板（停止表示灯）の設置は法律で義務付けられています。

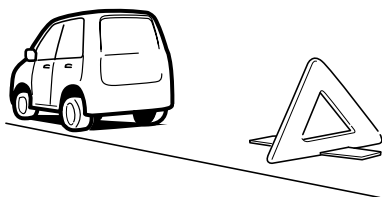

### 高温になっている場所には触れないでください

- 荷物の積み降ろし時などに、手や足がマフラーに触れないようにしてください。エンジンがかかっているときやエンジン停止直後のマフラーは高温になっているため、やけどをするおそれがあります。
- タイヤ交換時などに、ディスク ホイールやブレーキ回りに触れないようにしてください。走行後のディスク ホイールやブレーキ回りは高温になっているため、やけどをするおそれがあります。

### 車が雪でおおわれたときに注意していただきたいこと

雪が積もった場所や降雪時に駐車するときは、エンジンをかけたままにしないでください。エンジンをかけた状態で車の周りに雪が積もると、排気ガスが車内に侵入して一酸化炭素中毒事故を起こすおそれがあり危険です。

## 安全な燃料給油のために

セルフ ガソリン スタンドなどで、お客様自身で燃料給油する場合に知っておいていただきたいこと、お守りいただきたいこと、特に注意していただきたいことをまとめています。

よくお読みになり、安全に給油を行ってください。

### 必ず指定燃料をご使用ください

必ず、無鉛レギュラー ガソリン、または無鉛プレミアム ガソリンを使用してください。

給油時に、指定されている燃料であることを確認してください。

指定以外の燃料（粗悪なガソリン、アルコール系燃料、軽油、灯油など）を使用すると、エンジンの始動性が悪くなったり、ノッキングや出力の低下などが発生する場合があります。また、そのまま使用していると、エンジンや燃料系部品を損傷するおそれがあります。



### 燃料給油時には、必ず下記のことをお守りください

燃料は引火しやすいため、やけどなど重大な傷害を受けるおそれがあり危険です。必ず下記のことをお守りください。

- エンジンは必ず止めてください。
- 車のドア、窓は閉めてください。
- タバコを吸うなど、火気を近付けないでください。



## 必読！ドライバーのみなさまへ 安全な燃料給油のために

- フューエル キャップを開ける前に、必ず車体または給油機などの金属部分に触れて、身体の静電気除去を行ってください。
- 給油中に再び車内のシートに触れたり、座ったり、また人や物に触れると再帯電する場合があります。このようなときは再び給油機などの金属部分に触れて静電気除去を行ってください。
- フューエル キャップを開けるなどの給油操作は、必ず静電気除去を行った方お一人で行ってください。
- フューエル キャップを開ける際は、必ずキャップのつまみ部分を持ち、ゆっくりと開けてください。気温が高いときなどは燃料タンク内の圧力が高くなり、給油口から燃料が吹き返すおそれがあります。

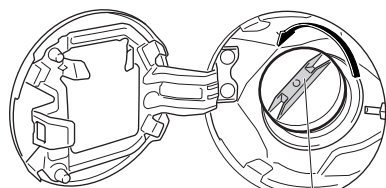

つまみ部分

- フューエル キャップを少しゆるめたときに「シュー」という音が出る場合は、それ以上開けずに、その音が止まるのを確認してからゆっくりと開けてください。

- 給油中に燃料がこぼれた場合はただちに給油を止め、こぼれた燃料を布などでふき取ってください。
- こぼれた燃料が車の塗装面に付着した場合は水洗いをおすすめします。付着したままで放置すると、塗装面が劣化するおそれがあります。
- 給油口にほかの人を近付けないでください。
- 給油するときは、給油口にノズルを確実に挿入してください。また、オートストップ作動後の継ぎ足し給油は行わないでください。給油口から燃料が吹きこぼれるおそれがあります。
- 給油終了後、フューエル キャップを閉める場合「カチッ、カチッ……」と音がするまで右に回し、確実に閉まっていることを確認してください。

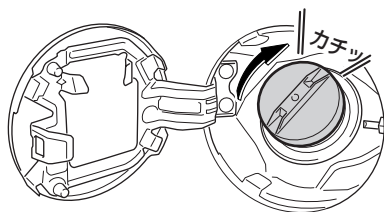

- 指定品のフューエル キャップ以外は使用しないでください。
- その他、ガソリン スタンド内に掲示されている注意事項を守ってください。

### 燃料の気化ガスを吸わないようにしてください

燃料には、人体に有害な発ガン性物質を含んでいる物もありますので、ご注意ください。

## SRSエアバッグについて

SRSエアバッグのページも併せてお読みください。

### シート ベルトを着用してください

SRSエアバッグの効果を発揮させるため、必ずシート ベルトと併用してください。いざというとき効果を発揮しないばかりでなく、重大な事故につながるおそれがあります。

### 修理、分解、取り外しをしないでください

修理、分解、取り外しなどをお客様自身で行わないでください。修理の際は、最寄りのスバル販売店にご連絡ください。

### パッド部、インストルメント パネルにステッカーなどを貼らないでください

パッド部、インストルメント パネルにステッカーを貼ったりカバーでおおうと、いざというときSRSエアバッグが正常に作動しないおそれがあります。

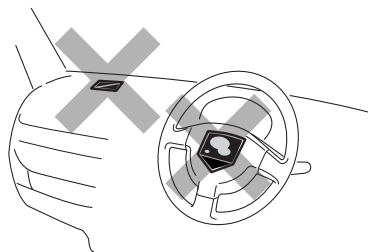

### インストルメント パネルに物を置かないでください

インストルメント パネルの上に芳香剤など物を置いたり傘を立てかけたりしないでください。SRSエアバッグが膨らんだときの衝撃で飛ばされたり、SRSエアバッグが正常に作動しないおそれがあります。

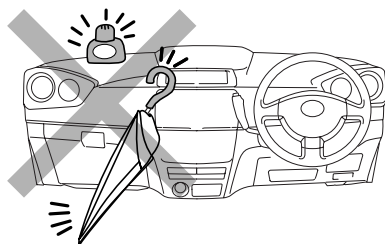

### 走行中は正しいシート位置に座ってください

シートの前端に座ったり、ハンドルに近付きすぎたりしないでください。お子さまをインストルメント パネルの前に立たせたりしないでください。

また、インストルメント パネルにもたれかからないでください。SRSエアバッグが膨らんだときの衝撃で重大な傷害を受けるおそれがあり危険です。



**SRSサイド エアバッグ & SRS  
カーテン シールド エアバッ  
グ装着車について**

SRSサイド エアバッグ & SRSカーテン  
シールド エアバッグが膨らんだときの衝  
撃で重大な傷害を受けるおそれがありま  
すので、下記のことを守ってください。

- ドア近辺にもたれかからないでくださ  
い。
- ドアやその周辺にカップ ホルダーな  
どを取り付けしないでください。
- フロント シート側面のSRSサイド エ  
アバッグ展開部をおおうとSRSサイド  
エアバッグが正常に作動しないおそれ  
がありますので、フロント シートに  
SRSサイド エアバッグ専用のスバル純  
正のシート カバー以外は取り付けな  
いください。

(SRSサイド エアバッグ & SRSカーテン  
シールド エアバッグ→ 62 ページ)

**チャイルド シートは正しく取  
り付けてください**

助手席にチャイルド シート（ベビー シ  
ート）を取り付けたり、チャイルド シ  
ートを後ろ向きに取り付けしないでください。  
SRSエアバッグが膨らんだときの衝撃で  
重大な傷害を受けるおそれがあります。

やむを得ず助手席にチャイルド シート  
を取り付けるときはSRSエアバッグから体  
を遠ざけるためにシートを一番後ろの位  
置にし、必ず前向きに取り付けてくださ  
い。

なお、取り付け可否については、必ずチ  
ャイルド シートの適用条件をご確認くだ  
さい。

(SRSエアバッグ→ 56 ページ)

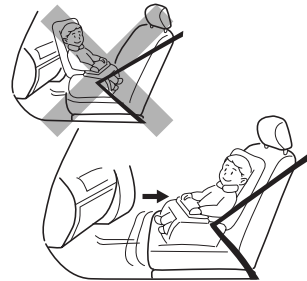

# オートマチック車について

オートマチック車の運転のページも併せてお読みください。

## オートマチック車の特性や操作上で注意していただきたいこと

オートマチック車には、いくつかの特性があります。思わぬ事故につながるおそれがありますので、正しく理解し、操作する習慣を身に付けてください。

### クリープ現象

エンジンがかかっているとき、セレクトレバーがP、Nレンジ以外では、動力がつながった状態になり、アクセルを踏まなくてもゆっくりと車が動き出します。

停車中は平坦路であっても車が動かないようにブレーキペダルをしっかりと踏み、必要に応じて駐車ブレーキをかけてください。

### キックダウン

走行中にアクセルペダルを踏み込むと、自動的に低速ギヤに切り替わり、エンジンの回転数が上がり、急加速します。滑りやすい路面やカーブ走行中では、急激なアクセルペダルの操作はさけてください。

## エンジンをかける前にペダルの位置を確認してください

ペダルの踏み間違えがないように、右足でペダルの位置を確認し、必ずセレクトレバーがPレンジの位置になっていることを確認してください。

## ブレーキペダルは右足で操作してください

ブレーキペダルはアクセルペダルと同じ右足で操作する習慣を身に付けてください。



# 必読！ドライバーのみなさまへ オートマチック車について

## スタートするときはブレーキペダルを踏んだままセレクトレバーを操作してください

セレクトレバーがどの位置にあるかをメーター内のインジケータを必ず目で見て確認し、必ず右足でブレーキペダルをしっかりと踏んだままセレクトレバーを操作してください。また、アクセルペダルを踏んでのレバー操作はしないでください。

(運転のしかた→ 144 ページ)

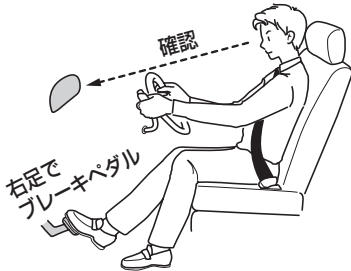

## 走行中はセレクトレバーをNレンジの位置に入れしないでください

走行中はセレクトレバーをNレンジに入れると、エンジンブレーキが全く効かず思わぬ事故の原因となります。

また、下り坂などでは必ずシフトダウンをして、エンジンブレーキを使ってください。ブレーキペダルを踏み続けることはやめてください。



## 坂道などで注意していただきたいこと

坂道などでは、セレクトレバーをD・Rレンジ、またはDレンジに入れたまま惰性で後退したり、Rレンジに入れたまま惰性で前進することは絶対にやめてください。

エンストを起こし、ブレーキの効きが悪くなったり、ハンドルが重くなるなど、思わぬ事故や故障の原因となるおそれがあります。

## 駐車、停車するときは

駐車するときは、必ずセレクトレバーをPレンジの位置にし、しっかりと駐車ブレーキをかけてください。停車中はセレクトレバーをNレンジの位置にし、右足でしっかりとブレーキペダルを踏んでください。

また、車が完全に停止するまでセレクトレバーをPレンジには入れないでください。

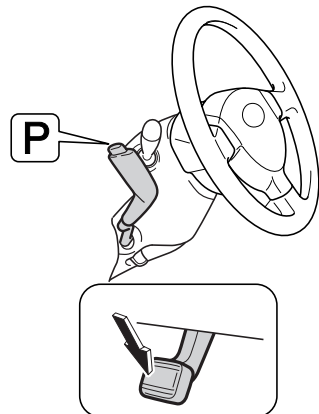

## お子さまを乗せるときは

**ドアの開閉は、大人が注意しながら操作してください**

ドアを閉めるときなど、特にお子さまの手や足を挟まないよう注意しましょう。開閉、施錠は大人が行い、安全のためにもチャイルド プルーフを使用してください。

(車体各部の開閉→ 74 ページ)



**車を離れるときはお子さまも一緒に離れてください**

お子さまのいたずらによる車の発進、火災など思わぬ事故が起こるおそれがあり危険です。また、炎天下での車内の温度は想像以上に高くなり、危険です。必ずお子さまと一緒に車を離れてください。

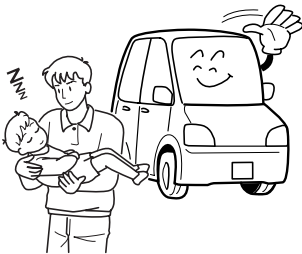

**お子さまは大人と一緒に後部座席にお座りください**

助手席ではお子さまの動作が気になり、運転のさまたげになるだけでなく、お子さまが運転装置に触れて思わぬ事故につながるおそれがあります。

また、万一のとき、お子さまがインストルメント パネルに頭をぶつかけたり、放り出されるおそれがあります。



**お子さまを荷室に乗せたり、遊ばせないでください**

荷室は、シートの状態にかかわらず人が乗る構造になっていないため、絶対にお子さまを乗せないでください。急ブレーキ時などに、思わぬ事故につながるおそれがあります。

また、停車中であってもお子さまを荷室で遊ばせないでください。

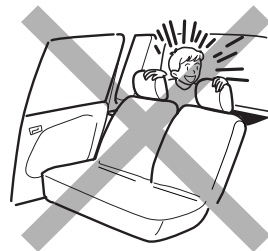

# 必読！ドライバーのみなさまへ お子さまを乗せるときは

## お子さまにもシート ベルトを 着用させてください

- お子さまにも必ずシート ベルトを着用させてください。急ブレーキ時など体が固定されず大変危険です。  
また、お子さまをひざに抱いて走行しないでください。ひざの上でお子さまを抱いていても、衝突したときなど十分に支えることができず、お子さまが重大な傷害を受けるおそれがあり危険です。
- シート ベルトが首やあごに当たる場合や腰骨にかからないような小さなお子さまには、チャイルド シートを使用してください。  
通常のシート ベルトでは衝突のとき首などに強い圧迫を受け、けがをするおそれがあり危険です。  
また、ひとり座りのできない小さなお子さまはチャイルド シート（ベビーシート）を使用してください。
- チャイルド シートのご購入、ご使用に際しては最寄りのスバル販売店にご相談ください。

### 選択の目安 ISO FIX対応（テザー タイプ）

取り付け状態	体重	身長	参考年齢
後ろ向きの 取り付け	9kg未満	70cm未満	9か月以下
前向きの 取り付け	9～18kg 未満	70～100cm 以下	9か月～4才

### 選択の目安 ISO FIX対応以外

		体重	身長	参考年齢
チャイルド シート (ベビー兼用)	ベビー	10kg未満	70cm未満	新生児 ～ 9か月
	チャイルド	9～18kg 未満	70～100cm 以下	9か月～4才
ジュニア シート		15～36kg	100～150cm 以下	3～12才

- チャイルド シートを取り付けたときは、確実に取り付けられていることを確認してください。取り付け要領は、それぞれのシートに付属の取扱説明書をよく読んでください。
- お子さまを乗せていないときでもチャイルド シートは、しっかりとシートに取り付けるか、荷室へ収納してください。  
シートから取り外した状態で室内に放置すると、ブレーキをかけたときなどに乗員や物などに当たるなどして思わぬ事故につながるおそれがあります。
- リヤ シートの左右席には、ISO\* FIX対応ISO FIX固定バー & テザー アンカー対応のチャイルド シートを取り付けることができます。

（ISO FIX対応ISO FIX固定バー & テザー アンカー→ 45 ページ）

\* ISOはInternational Organization for Standardization（国際標準化機構）の略

**チャイルド シート固定機構付  
シート ベルトでお子さまを遊  
ばせないでください**

シート ベルトを首や体に巻き付けるなどして遊んでいるときに、誤ってチャイルド シート固定機構が作動すると、シート ベルトを引き出すことができなくなり、窒息などの重大な傷害を受けるおそれがあります。

誤ってチャイルド シート固定機構が作動し、シート ベルトのバックルも外せない場合は、はさみなどでシート ベルトを切断してください。



**チャイルド シートは正しく取  
り付けてください**

助手席にチャイルド シート（ベビー シート）を取り付けたり、チャイルド シートを後ろ向きに取り付けしないでください。SRSエアバッグが膨らんだときの衝撃で重大な傷害を受けるおそれがあります。やむを得ず助手席にチャイルド シートを取り付けるときはSRSエアバッグから体を遠ざけるためにシートを一番後ろの位置にし、必ず前向きに取り付けてください。

なお、取り付け可否については、必ずチャイルド シートの適用条件をご確認ください。

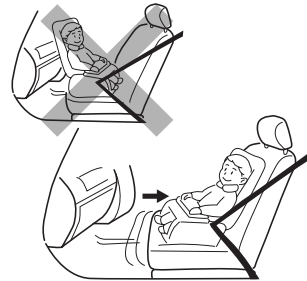

## 必読！ドライバーのみなさまへ お子さまを乗せるときは

### パワー ウィンドウはお子さま に操作させないでください

パワー ウィンドウは大変強い力で開閉しますので、開閉するとき、手・腕・頭・首などを挟んだり巻き込んだりして、重大な傷害を受けるおそれがあり危険です。ロック スイッチを“OFF”にすると、運転席ウィンドウ ガラス以外は開閉できなくなります。お子さまを乗せているときは、ロック スイッチを“OFF”にしてください。



### お子さまが窓から手や顔を出さないように注意しましょう

走行中に限らず、お子さまが窓から手や顔を出さないように注意しましょう。思わぬけがをするおそれがあります。



## お車を長持ちさせるには

### 点検整備を行いましょ

車は日頃の管理が大切です。安全、快適にご使用いただくため、必ず実施してください。

- 日常点検
- 新車時点検
- 定期点検
- 定期交換部品の交換整備

これらの点検整備は法令で定められているものと、スバルが推奨するものに基づいています。

詳しくは別冊の「メンテナンス ノート」をご覧ください。

### エンジン冷却水温が低い間は、エンジンに負担のかかる運転をさけてください

- エンジン冷却水温が低い間は、急激な空ぶかし・急加速・高速走行をさけた運転でエンジンを暖機させてください。暖機不足の状態では、急激な空ぶかし・急加速・高速走行をすると、エンジンに悪い影響をあたえたり、触媒装置の損傷の原因になるおそれがあります。
- 暖機は水温表示灯が消灯すれば十分です。

### 無鉛ガソリンのみ使用してください

必ず、無鉛レギュラー ガソリン、または無鉛プレミアム ガソリンを使用してください。

給油時に、指定されている燃料であることを確認してください。

指定以外の燃料（粗悪なガソリン、アルコール系燃料、軽油、灯油など）を使用すると、エンジンの始動性が悪くなったり、ノッキングや出力の低下などが発生する場合があります。また、そのまま使用していると、エンジンや燃料系部品を損傷するおそれがあります。

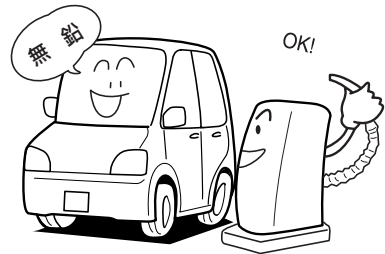



## 必読！ドライバーのみなさまへ お車を長持ちさせるには

### 車の改造や自己流の調整はしないでください

- 車の性能や機能に適さない部品を装着したり、自己流のエンジン調整や配線などを行わないでください。正常な性能を発揮できなかったり、故障や火災など思わぬ事故につながるおそれがあります。
- 国土交通省に届け出をした部品以外の物を装着すると、違法改造になることがあります。
- ガラス面に、着色フィルムやステッカーなどを貼り付けしないでください。運転のさまたげになり危険です。特にフロントガラスおよびフロントドア左右のガラスへの貼り付けは法令で禁止されています。
- タイヤを交換するときは、指定以外の物を装着しないでください。また、ホイール、ホイール取り付けナットを交換するときは、この車専用以外の物を装着しないでください。性能や機能に支障をきたし、安全な走行ができなくなります。交換するときは、スバル販売店にご相談ください。
- 無線機やスバル指定部品以外の電装品などの取り付け、取り扱い方法が適切でない場合、電子機器部品に悪影響をおよぼしたり、故障や火災など思わぬ事故につながるおそれがあります。スバル販売店にご相談ください。
- バッテリー端子にスバル指定部品以外の電装品やアース線を直接つなげないでください。バッテリーあがりや火災など思わぬ事故につながるおそれがあります。危険です。

- お客様自身でのハンドルの取り外しはしないでください。ハンドルにはSRSエアバッグが内蔵されているため、不適切に扱うと誤作動につながり、重大な傷害を受けるおそれがあります。危険です。

### 指定部品を使いましょう

部品を交換する場合は「スバル指定部品」のご使用をおすすめします。



## こんなときは

### 警告灯が点灯、点滅したとき

警告灯類が異常を知らせたとき、そのまま走行すると危険な場合があります。安全な場所に停車し、正しい処置を行ってください。

(警告灯→ 109 ページ)

### オーバー ヒートしたとき

水温警告灯が点滅したときは、オーバーヒートが考えられます。そのときボンネットから蒸気が出ている場合は、絶対にボンネットを開けないでください。

また、あわてて冷却水注入口を外さないでください。熱湯が吹き出し、やけどをするおそれがあります。

(オーバー ヒートの処置→ 200 ページ)

### エンストしたとき

エンストしたときは落ち着いて操作してください。

ブレーキの倍力装置やパワー ステアリング装置が作動しなくなり、ブレーキの効きが悪くなったり、ハンドルが重くなったりします。この場合、制動力などがなくなったわけではありませんので、通常より力を入れてハンドルやブレーキを操作してください。

### パンクしたとき

走行中にパンクやバースト（破裂）をしたときは、ハンドルをしっかり持って徐々にブレーキをかけてスピードを落としてください。急ブレーキをかけるとハンドルを強く取られ危険です。

(タイヤ交換→ 194 ページ)

### 床下に強い衝撃を感じたとき

車体の床下に強い衝撃を感じたときは、すぐに安全な場所に車を停車し、下回りを点検してください。

ブレーキ液や燃料の漏れ、損傷などが見つかった場合はそのまま運転すると思わぬ事故につながるおそれがあります。スバル販売店で点検を受けてください。

### いつもと違うとき

地面に油や液の漏れたあとが残っているときや、異臭、異音、振動などに気付いたときは、車に異常のおそれがあります。このようなときは、スバル販売店で点検を受けてください。

**車両の火災につながるおそれがあるため、下記の点に注意をしてください**

- 車内（特にインストルメント パネルの上など）に、ライターなどの発火物や炭酸飲料を置かないでください。車内が高温になり火災や爆発につながるおそれがあり危険です。
- ライターを車内（グローブ ボックス内など）に放置したままにしないでください。荷物を押し込んだときや、シートを動かしたときに、ライターの操作部が誤作動し、火災になるおそれがあり危険です。

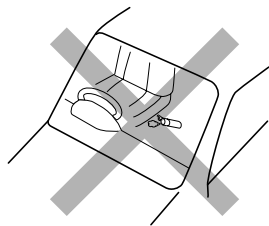

- ウィンドウ ガラスには吸盤を付けないでください。また、インストルメント パネルの上に芳香剤などの容器を置かないでください。吸盤や容器がレンズのはたらきをして、火災になるおそれがあり危険です。

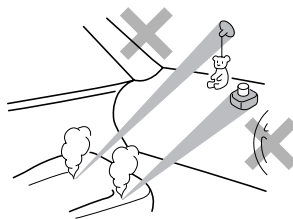

- シルバー色などの金属蒸着フィルムを曲面ガラスに貼った場合は、ドアやウィンドウ ガラスを開けたまま放置しないでください。ドアやウィンドウ ガラスを開けたまま放置すると、直射日光が曲面ガラスの内側に反射し、レンズのはたらきをして、火災になるおそれがあり危険です。

### こんな点にも注意をしてください

- 炎天下での駐車は高温になりますので、メガネなどを車内に放置したり、小物入れなどに入れたままにしないでください。炎天下では車内が高温になるため、レンズやフレーム、耐熱性の低い物は、変形・ひび割れを起こすことがあります。
- 車内のスイッチに飲み物などをこぼしたり、雨水などがかからないよう注意してください。インストルメント パネルやドアなどにあるスイッチにかかると、故障の原因となったり、車両火災につながるおそれがあり危険です。万一、スイッチに飲み物、雨水などがかかった場合は、すみやかにスバル販売店にご相談ください。
- インストルメント パネルの上に物を置いたまま走行しないでください。運転者の視界をさまたげたり、発進時や走行時に動いて思わぬ事故につながるおそれがあります。
- 運転者はハンズ フリー以外の自動車電話や携帯電話などを走行中に使用しないでください。思わぬ事故につながるおそれがあります。
- 運転者は走行中、テレビを見たり、カー ナビゲーションを操作しないでください。思わぬ事故につながるおそれがあります。
- リヤ シートの調整および収納状態から元に戻したときは必ずロックがかかったことを確認してください。ロックがかかっていない状態での走行は思わぬ事故につながるおそれがあります。

- タイヤは 4 輪とも指定サイズで、同一サイズ、同一メーカー、同一銘柄および同一トレッド パターン（溝模様）の物を装着してください。

### 車止めなどに注意をしてください

下記のような場合には、スポイラー、大型バンパーなどを損傷するおそれがありますので、十分に注意してください。

- 車止めのある場所への駐車
- 路肩に沿っての駐車
- 路肩など段差のある場所への乗り降り
- 凹凸やわだちのある道路の走行
- くぼみ（穴）のある場所の通過





# 安全装備

車を運転するうえで乗員の安全を保護するための  
装備について説明しています。

## ■ シート

正しい運転姿勢-----	36
フロント シート-----	37
リヤ シート-----	40
ソフト フラット シート-----	43
ISO FIX対応ISO FIX固定バー& テザー アンカー-----	45

## ■ シート ベルト

正しい着用-----	47
3点式ELRシート ベルト-----	50
プリテンショナー&可変ロード リミッター機構付 シート ベルト---	52
チャイルド シート固定機構付 シート ベルト-----	53
2点式シート ベルト-----	55

## ■ SRSエアバッグ

SRSエアバッグ-----	56
SRSサイド エアバッグ&SRSカーテン シールド エアバッグ-----	62
SRSエアバッグ警告灯-----	67
SRSエアバッグ コンピューター-----	67

## ■ ABS

ABS (EBD&ブレーキ アシスト付)-----	69
------------------------------	----

# シート

## 正しい運転姿勢

安全な運転操作を行うため、正しい運転姿勢が取れるように、下記のことにご注意してシートを調整してください。

- ペダル類が十分に踏み込めること
- 背もたれから背中を離すことなく、ハンドル操作ができること
- シート ベルトが正しく着用できること
- ヘッドレスト中央の高さが耳の後方になること

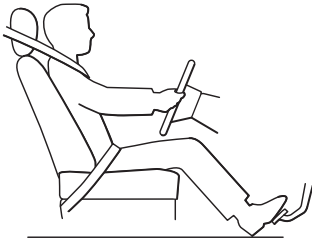

## ⚠警告

- 走行中は運転席シートの調整を絶対に行わないでください。シートが突然動き、運転を誤り思わぬ事故につながるおそれがあります。
- シートを必要以上に倒して走行しないでください。シート ベルトの性能が発揮されません。正しい運転姿勢を取りましょう。
- 背もたれと背中の上にクッションなどを入れないでください。正しい姿勢が取れないばかりか、衝突したときシート ベルトなどの拘束保護装置の効果が十分に発揮されず重大な傷害を受けるおそれがあり危険です。

(シート ベルト→ 47 ページ)

## ⚠注意

- シートを調整するときは同乗者や荷物に当たらないように注意してください。同乗者がけがをしたり、荷物をこわしたりするおそれがあります。
- シートの調整は、指や手を挟まないように十分に注意して行ってください。
- シートを調整しているときは、シートの下や動いている部分に手を近付けないでください。指や手を挟みけがをするおそれがあります。



## フロント シート

### ⚠警告

#### SRSサイド エアバッグ&SRSカーテン シールド エアバッグ装着車の場合

- フロント シートに専用のスバル指定用品以外を取り付けしないでください。フロント シート側面のSRSサイド エアバッグ展開部をおおうとSRSサイドエアバッグが正常に作動しないおそれがあります。  
また、スバル純正SRSサイド エアバッグ専用シート カバー使用時には付属の取扱説明書をよく読んで正しく取り付けてください。
- フロント シート表皮の張り替えやフロント シートの取り付け、取り外し、修理などを行わないでください。いざというときに作動しないおそれがあります。必ずスバル販売店にご相談ください。

## シート スライド調整

### ▼調整を行う前に

### ⚠警告

- スライド調整は必ず運転前に行い、調整後はシートを前後に軽くゆすり、シートが確実に固定されたことを確認してください。シートが固定されていないとシートが動き思わぬ事故につながるおそれがあります。

### ▼調整方法

シート下のスライド レバーを引き上げながら、前後にシートをスライドします。

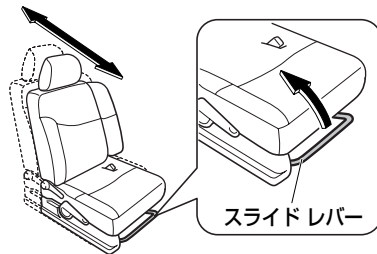





## リクライニング調整

▼調整を行う前に

### ⚠警告

- リクライニング調整は必ず運転前に行い、調整後は背もたれを軽くゆすり、背もたれが確実に固定されたことを確認してください。背もたれが固定されていないと走行中に背もたれが動き思わぬ事故につながるおそれがあります。

▼調整方法

リクライニング レバーを引き上げながら背もたれの角度を調整します。



### ⚠注意

- リクライニング レバーを引き上げるときは背もたれにあまり力をかけないでください。背もたれに強い力がかかっていると急に背もたれが倒れ、けがをするおそれがあります。

▼背もたれを元に戻すときは

### ⚠注意

- 背もたれを元に戻すときは、背もたれが急に戻るおそれがありますので、必ず背もたれを手で押さえながら操作してください。

## ヘッド レストの調整

▼調整を行う前に

### ⚠警告

- ヘッド レストを外した状態で走行しないでください。衝突したときなどに重大な傷害を受けるおそれがあり危険です。走行前に必ず取り付け、ヘッドレスト中央が耳の後方になるように高さを調整してください。
- ヘッド レストを前後逆に取り付けしないでください。いざというとき、効果を発揮しません。

▼調整方法

そのまま持ち上げて調整します。

下げるときはストッパーを押しながら「カチッ」という音がする位置で固定してください。

取り外すときはストッパーを押しながら引き抜きます。





## 運転席シート リフター

シート全体の高さ調整を行うことができます。

▼操作を行う前に

### ⚠警告

- 調整は必ず運転前に行ってください。走行中に調整を行うと思わぬ事故につながるおそれがあります。

▼調整方法

シート リフター レバーを引き上げるとシート全体が上昇し、押し下げるとシート全体が下降します。

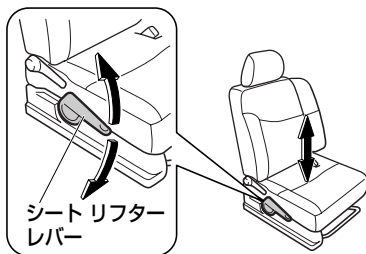

## 大型アーム レスト

▼使用方法

前に倒して使用します。



### 📌アドバイス

- 小物入れとして使用することもできます。  
(センター アーム レスト ポケット & 大型ボックス → 177 ページ)
- シートのリクライニング調整やスライド調整を行うと、アーム レストも同時に動きます。





## リヤ シート

### ⚠注意

- 荷室には人を乗せないでください。人が乗る構造になっていないため、急ブレーキ時などに思わぬ事故につながるおそれがあります。
- 荷物はフロント シートの背もたれより高く積まないでください。後方視界のさまたげになるだけでなく、急ブレーキ時などに前方に荷物が投げ出されるおそれがあります。

## シート スライド調整

▼調整を行う前に

### ⚠注意

- スライド調整は必ず停車中に行い、調整後はシートを前後に軽くゆすり、シートが確実に固定されたことを確認してください。シートが固定されていないと走行中にシートが動き思わぬ事故につながるおそれがあります。

▼調整方法

シート下のスライド レバーを引き上げながら、前後にシートをスライドします。

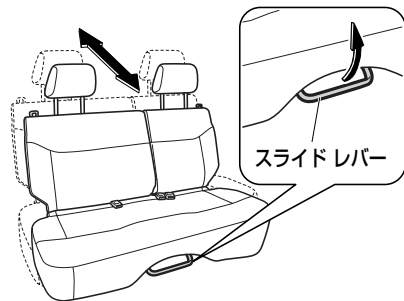

### 👉アドバイス

- シートをスライドさせるとき、左右両側のシートが一体で動きます。



## リクライニング調整

▼調整を行う前に

### ⚠注意

- リクライニング調整は必ず停車中に行い、調整後は背もたれを軽くゆすり、背もたれが確実に固定されたことを確認してください。背もたれが固定されていないと走行中に背もたれが動き思わぬ事故につながるおそれがあります。

▼調整方法

リクライニング レバーを引きながら、背もたれの角度を調整します。

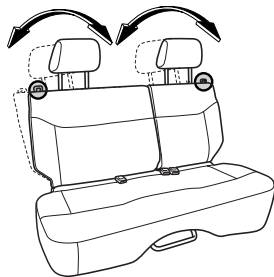
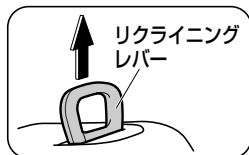

### ⚠注意

- リクライニング調整するときは、背もたれにあまり力をかけないでください。背もたれに強い力がかかっていると急に背もたれが倒れ、けがをするおそれがあります。

### 👉アドバイス

- 左右独立してリクライニング調整することができます。

▼背もたれを元に戻すときは

### ⚠注意

- 背もたれが急に戻るおそれがありますので、必ず背もたれを手で押さえながら操作してください。

## ヘッドレストの取り外し

▼操作を行う前に

### ⚠警告

- リヤシートに人を乗せるときは、ヘッドレストを外したまま、または下げた状態のまま走行しないでください。衝突したときなどに、首に大きな衝撃が加わり、重大な傷害を受けるおそれがあり危険です。ヘッドレストは必ず上げた状態で使用してください。
- ヘッドレストを前後逆に取り付けないでください。いざというとき、効果を発揮しません。

▼操作方法

取り外すときは、ストッパーを押しながら引き抜きます。取り付けるときは、「カチッ」という音がする位置で固定してください。

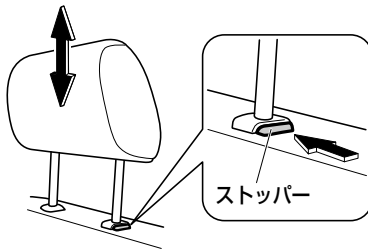

## 背もたれの前倒し

リヤシートを操作することで、ラゲージルームを広くすることができます。

### ⚠警告

- 走行中はシートの操作を行わないでください。ブレーキをかけたときや衝突したときなどに、生命にかかわる重大な傷害を受けるおそれがあり危険です。

### ⚠注意

- シートを操作するとき、または元に戻すときは、手や足などを挟まないように注意してください。
- 背もたれを前に倒すときは、背もたれが急に倒れるおそれがあります。必ず背もたれを手で押さえながら操作してください。
- 倒した背もたれの上、または荷室に人を乗せて走行しないでください。急ブレーキ時など体が固定されず危険です。

### 👉 アドバイス

- 背もたれを倒すとき、または倒した背もたれを元に戻すときシートベルトがシートにかみ込むことを防ぐために、必ず格納ホルダーにシートベルトをかけてから操作してください。



▼操作方法

1. かみ込み防止のため、格納ホルダーにシートベルトをかけます。

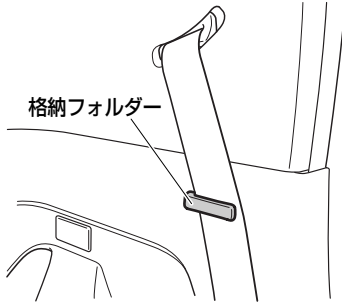

2. リクライニングレバーを引き上げながら背もたれを前に倒します。

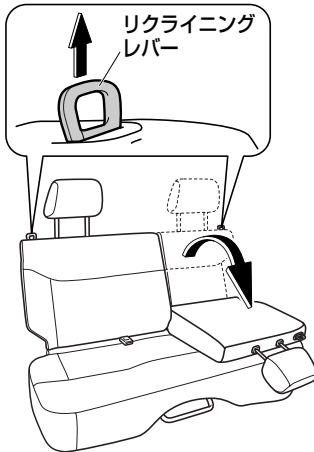

▼元に戻すときは

⚠注意

- 背もたれが確実に固定されたことを確認してください。背もたれが固定されていないと、走行中に背もたれが動き思わぬけがをするおそれがあります。

ソフトフラットシート

フルフラットにするとき

▼操作を行う前に

⚠警告

- 走行中はシートの操作を行わないでください。ブレーキをかけたときや衝突したときなどに、生命にかかわる重大な傷害を受けるおそれがあり危険です。

⚠注意

- フルフラットにした状態で人を乗せたまま走行しないでください。急ブレーキ時など体が固定されず危険です。
- フルフラットにした状態で、シートの上を動き回ったりしないでください。
- シートの上を移動するときは、足を踏み外すおそれがあり危険です。シートの中央を踏んでゆっくり移動してください。
- フルフラット状態は安全な場所に車を止めて休息するときに使用してください。



▼操作方法

1. リヤ シートのヘッド レストを外します。
2. リヤ シートを後方いっぱいまでスライドさせます。
3. リヤ シートの背もたれを倒します。
4. フロント シートのヘッド レストを外します。
5. フロント シートを前方いっぱいまでスライドさせます。
6. フロント シートの背もたれをリヤシートと面一になるまで倒します。

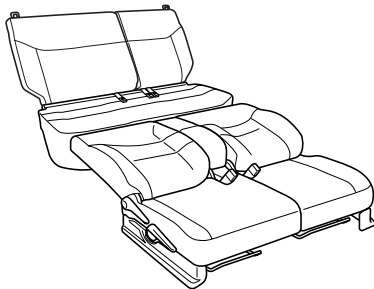

▼元に戻すときは

逆の手順で操作してください。



## ISO\* FIX対応 ISO FIX固定バー & テザー アンカー

リヤ シート左右席には、ISO FIX対応ISO FIX固定バー&テザー アンカー対応のチャイルド シートを取り付けるためのISO FIX対応ISO FIX固定バー&テザー アンカーが装備されています。

このISO FIX対応ISO FIX固定バー&テザー アンカーには、この車専用の道路運送車両の保安基準に適合するチャイルド シート（ISO FIX対応ISO FIX固定バー&テザー アンカー対応のスバル純正チャイルド シート）のみ取り付けることができます。詳しくはスバル販売店にご相談ください。

### 📢 アドバイス

- シート ベルトで固定するタイプのチャイルド シートの取り付け方法とは異なります。

（チャイルド シート固定機構付シート  
ベルト→ 53 ページ）

### ▼ 取り付け位置

#### 固定バー

シート クッションと背もたれの間にあります。

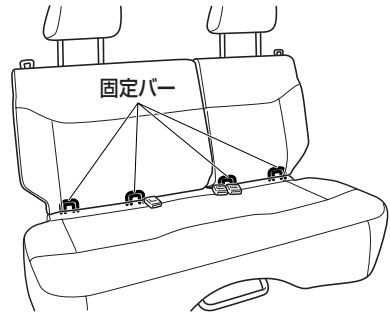

#### テザー アンカー

リヤ シート後ろ側下部にあります。

- 前（上）側デッキ ボードを引き下げます。

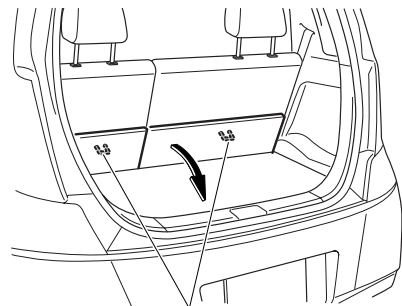

テザー アンカー

\* International Organization for  
Standardization（国際標準化機構）の略





## ▼取り付け方法

1. ISO FIX対応ISO FIX固定バー&テザーアンカーの位置を確認します。
2. 適合するチャイルドシートの取り付け金具をISO FIX対応ISO FIX固定バー&テザーアンカーに連結して取り付けます。（取り付け方法は、商品に付属の取扱説明書をよく読んでください。）
3. 取り付けたチャイルドシートを軽くゆすり、確実に取り付けられていることを確認します。

## ⚠警告

- 取り付け、取り外し要領は、チャイルドシートに付属の取扱説明書をよく読んで、確実に取り付けてください。
- チャイルドシートを取り付けるときは、ISO FIX対応ISO FIX固定バー&テザーアンカー周辺に異物がないこと、シートベルトなどのかみ込みがないことを確認してください。  
異物やシートベルトなどをかみ込むとチャイルドシートが固定されず、衝突したときなどに重大な傷害を受けるおそれがあり危険です。

## ⚠警告

- チャイルドシートを取り付けるときは、リヤシートのヘッドレストを上げてから、テザーアンカーに固定してください。  
ヘッドレストを下げてままだと、チャイルドシートがヘッドレストと干渉したり、テザーベルトがヘッドレストに当たってたるみ、衝突したときなどにチャイルドシートが動いて重大な傷害を受けるおそれがあり危険です。

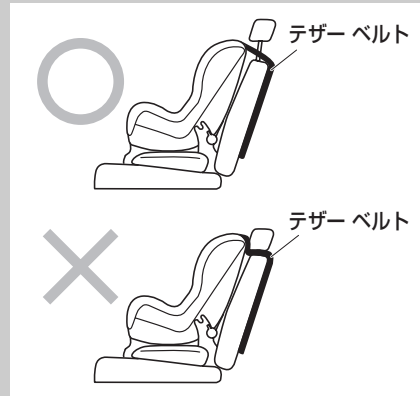

- チャイルドシートを取り外したまま室内に放置すると、ブレーキをかけたときなどに人や物に当たるなどして、思わぬ事故につながるおそれがあり危険です。

## 📖アドバイス

- チャイルドシートを長時間使用しない場合は、荷室に収納するか、車両から外して保管してください。シートに取り付けたままにしておくと、シートが変色したり、型くずれするおそれがあります。



# シートベルト

## 正しい着用

運転者は車を運転する前に、下記のこと  
に注意してシートベルトを着用し、必ず  
同乗者にも着用させてください。シート  
ベルトは正しく着用しないと効果が半減  
したり、危険な場合があります。

シートベルトの使用方法を十分に理解し、  
正しい取り扱い方を身に付けてくださ  
い。

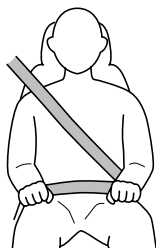

- シートを調整し、上体を起こし深く腰かけて座ること
- シートベルトにねじれがないこと
- シートベルトが肩に十分かかっていること、また必ず腰骨のできるだけ低い位置に密着させること

## 警告

- シートベルトの着用は腹部をさけ、必ず腰骨の位置にしてください。衝突したときなどに腹部に強い圧迫を受け、シートベルトによりけがをするおそれがあります。
- シートベルトの肩にかかる部分を脇の下に通して着用しないでください。シートベルトが肩に十分かかっていないと衝突したときなどに体が前方に投げ出されるおそれがあります。
- シートベルトの経路をさまたげる荷物の積みかたはしないでください。衝突したときなどに効果が十分発揮されません。



- リヤシートベルトの格納ホルダーは背もたれを前に倒したときにシートベルトを固定するための物です。シートベルト着用時には格納ホルダーから外して使用してください。





## ⚠警告

- 1人で座ることのできない乳幼児の場合はスバル純正のチャイルドシート（ベビーシート）（別売）を使用してください。大人がシートベルトをしてから抱くことは絶対にしないでください。衝突時などインストルメントパネルやフロントシートの背もたれとの間に押しつぶされるおそれがあります。
- お子さまもシートベルトを着用させてください。ただし、シートベルトが首やあごに当たる場合や腰骨にかからないような体の小さなお子さまの場合は、衝突したときなど強い圧迫を受け、シートベルトによりけがをすることがあります。  
スバル純正のチャイルドシート（別売）を使用してください。
- 妊娠中の方もシートベルトを着用してください。ただし、万一のとき腹部などに強い圧迫を受けるおそれがありますので、シートベルトの着用については、医師に相談のうえ、注意事項を確認してください。
- 腰ベルトは、必ず腰骨のできるだけ低い位置、お腹の膨らみの下に密着させて着用してください。腰ベルトが腰骨からずれていると、衝突したときなどに腹部に強い圧迫を受け、けがをすることがあります。
- 肩ベルトは、お腹の膨らみをさけ必ず胸部に着用してください。肩ベルトを腹部にかけていると衝突したときなどに、腹部に強い圧迫を受け、けがをすることがあります。

## ⚠警告

- シートベルトは1人用です。2人以上で1本のシートベルトを使用しないでください。衝突時にシートベルトが正常に動かず、けがをすることがあります。



- シートの背もたれを必要以上に倒して走行しないでください。衝突時に体がシートベルトの下にもぐり、ベルトが腰骨にかからず腹部にかかることになり、シートベルトによりけがをすることがあります。
- ハンドルやメーターに必要以上に近づいて運転しないでください。衝突したときなどシートベルトの効果が発揮されません。
- シートベルト使用時、洗濯ばさみやクリップなどでたるみをつけないでください。衝突時など効果を発揮しなくなります。



## ⚠警告

- シートベルトが汚れた場合は中性洗剤を使用してください。ベンジンなどの有機溶剤を使用すると、シートベルトの性能が落ち、十分な効果を発揮できません。同様にシートベルトの脱色や染色もやめてください。
- シートベルトを着用した状態で万一事故にあった場合は、スバル販売店でシートベルト一式を交換してください。シートベルト自体が損傷している場合があり、性能を十分発揮できないおそれがあります。
- 常にシートベルトにほつれや、擦り切れなどの異常がないかを点検してください。異常がある状態で使用すると衝突時に正常にはたらかず、性能を十分発揮できないおそれがありますので、スバル販売店で交換してください。
- バックルや巻き取り装置の内部に異物などを入れないようにしてください。また、シートベルトの改造や取り付け、取り外しをしないでください。衝突時に十分な効果を発揮できないおそれがあります。





## 3点式ELRシートベルト

## リヤシート中央席以外

長さ調整の必要はありません。通常は体の動きに合わせて伸縮しますが、緊急時にはロックし、体を固定します。

## ▼着用するとき

1. 正しい運転姿勢が取れる位置にシートを調整します。
2. プレートをつかんでゆっくり引き出し、ベルトがねじれていないことを確認したのち、バックルの中にプレートを「カチッ」と音がするまで差し込みます。

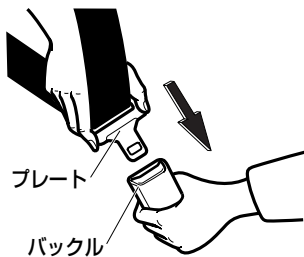

## ⚠警告

- 3点式ELRシートベルトは、脇の下に通して着用しないでください。ベルトが十分肩にかかっていないと十分な効果を発揮しません。

## ⚠注意

- プレートを差し込むとき、プレートでバックルを無理にこじらないでください。

## 📖アドバイス

- ベルトがロックし引き出せない場合は、ベルトをゆるめてからゆっくり引き出してください。それでも引き出せない場合は、一度ベルトを強く引いてからベルトをゆるめ、もう一度ゆっくり引き出してください。
- 運転席・助手席シートベルトは、シートベルトを着用していない状態（警告灯が点滅状態）で、約 20km/h 以上で走行すると、ブザーが約 2 分間鳴ります。

（シートベルト警告灯  
→ 112 ページ）

3. 腰部ベルトは必ず腰骨のできるだけ低い位置にかかるとし、肩部ベルトを引いて腰部に密着させます。

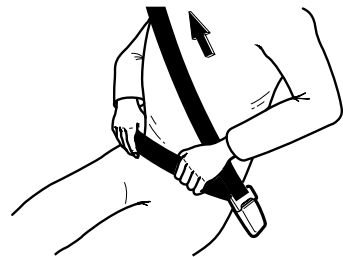

## ▼外すとき

バックルのボタンを押します。ベルトは自動的に収納されますので、ねじれや引っかかりなどがなければ確認します。

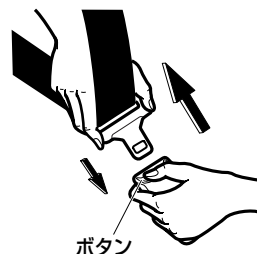



## アジャスタブル シート ベルト アンカー

シート ベルトが肩に十分かかるように、シート ベルトの高さを調整することができます。シート ベルトが首に当たったり、肩から外れて腕にかかってしまうときに使用します。

### ▼シート ベルトを下げるとき

1. ノブの側面をつまみながら引き、ロックを解除します。
2. シート ベルトを「カチツ」という音がする位置まで下げます。

### ▼シート ベルトを上げるとき

そのまま持ち上げます。

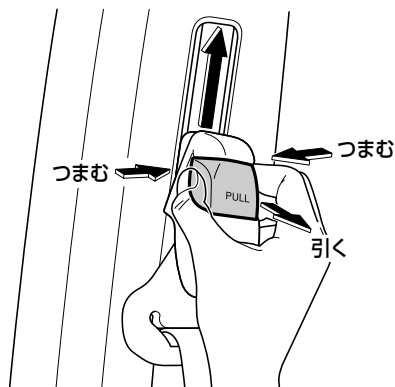

### アドバイス

- 4 段階に調整できますので、最適な位置で固定してください。





## プリテンショナー& 可変ロード リミッター機構付 シート ベルト

### フロント シート

#### ⚠警告

- プリテンショナー&可変ロード リミッター機構付シート ベルトは絶対に取り外さないでください。また、分解、改造もしないでください。
- 下記のような場合は必ずスバル販売店にご相談ください。お客様自身で行うと、プリテンショナー機構が思いがけなく作動するおそれがあるほか、故障や思わぬ事故につながるおそれがあります。
  - 車両前部を修理するとき
  - 無線機を取り付けるとき
  - 廃車にするとき

## プリテンショナー機構

前方からの強い衝撃を受けるとプリテンショナー機構が作動し、シート ベルトを瞬時に引き込み、上体をシートにしっかりと固定してシート ベルトやSRSエアバッグの効果をいっそう高めます。

#### ⚠注意

- プリテンショナー機構付シート ベルトは一度作動すると再使用できません。最寄りのスバル販売店で交換してください。



#### アドバイス

- プリテンショナー機構はシート ベルトを着用していなくても前方からの強い衝撃を受けると作動します。

## 可変ロード リミッター機構

前方からの強い衝撃を受けた場合、シート ベルトにある一定以上の荷重がかかったときに作動し、それ以上荷重がかからないようにする機構で、乗員の胸に加わる力を減少させます。

#### ⚠注意

- 可変ロード リミッター機構付シート ベルトは一度作動すると再使用できません。最寄りのスバル販売店で交換してください。



## チャイルド シート固定機構付 シートベルト

### リヤシート

リヤシートベルトを一度全部引き出すとロックがかかります。巻き取りのみ可能となり、引き出そうとしても引き出せなくなります。チャイルドシートを固定するとき、この機能を利用できるので便利です。

### ⚠警告

- チャイルドシートは様々なタイプの物があります。取り付け要領はタイプにより異なりますので、必ず十分に確認したうえで取り付けを行ってください。万一のとき効果を発揮しないおそれがあります。

### 👉アドバイス

- ISO FIX対応チャイルドシート&テザーアンカーで固定するタイプのチャイルドシートの取り付け方法とは異なります。

(ISO FIX対応ISO FIX固定バー&テザーアンカー→ 45 ページ)

- 満6歳未満のお子さまは、お子さま専用シート(チャイルドシート)の着用が法律で義務付けられています。

### ▼チャイルドシート\*の取り付けかた

1. チャイルドシートをリヤシートに置きます。
2. プレートをつかんでゆっくり引き出し、ベルトがねじれていないことを確認したのち、バックルの中にプレートを「カチッ」と音がするまで差し込みます。

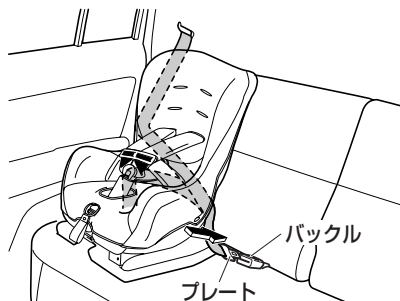

3. バックルの中にプレートを「カチッ」と音がするまで差し込みます。

### ⚠注意

- プレートを差し込むとき、プレートでバックルを無理にこじらないでください。

4. シートベルトを一度全部引き出します。

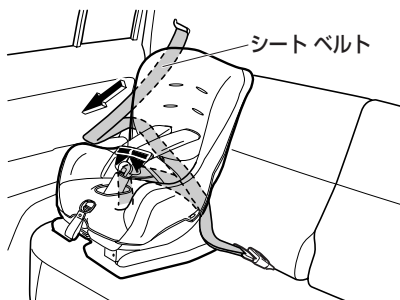

\* イラストは説明のための物であり、実際のチャイルドシートの形状とは異なります。







5. チャイルドシートが確実に固定される位置まで、シートベルトを巻き取ります。
6. チャイルドシートを軽くゆすり、確実に固定されていることを確認してください。

### ⚠注意

- チャイルドシートを固定したあと、ベルトがロックされていることを必ず確認してください。万一のとき効果を発揮しないおそれがあります。
- シートベルトを巻き取ったあと、必ずシートベルトが引き出す方向に動かないことを確認してください。

▼チャイルドシート固定機構の解除のしかた  
シートベルトをバックルから外し、シートベルトを全部巻き取るとチャイルドシート固定機構が解除され、シートベルトの引き出しが可能になります。

### ⚠警告

- お子さまをチャイルドシート固定機構付シートベルトで遊ばせないでください。  
シートベルトを首や体に巻き付けるなどして遊んでいるときに、誤ってチャイルドシート固定機構が作動すると、シートベルトを引き出すことができなくなり、窒息などの重大な傷害を受けるおそれがあり危険です。  
誤ってチャイルドシート固定機構が作動し、シートベルトのバックルも外せない場合は、はさみなどでシートベルトを切断してください。

### ⚠注意

- 標準装備のシートベルトは大人用です。肩ベルトに首がかかるような小さなお子さまにはシートベルトの着用はさけ、スバル純正のお子さま専用シートの使用をおすすめします。取り付けはお子さま専用シートに付属の取扱説明書をよく読んで、確実に取り付けてください。
- シートベルトに損傷をあたえないよう、取り付けにあたっては十分注意してください。

### 📖アドバイス

- チャイルドシート固定機構付シートベルトでは、シートベルトをいっばいに引き出してシートベルトをセットしようとしたときや、乗員の動きで同様にいっばい引き出された場合にはロック機構がはたらきます。  
このようにシートベルトを通常使用時に引き出すことができなくなった場合は、一度ベルトを全部巻き取ってください。引き出し可能になります。



## 2点式シートベルト

### リヤシート中央席

#### ▼着用するとき

1. プレートとベルトを直角にして、ベルトの長さを調整します。

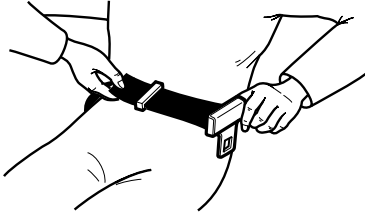

2. ベルトがねじれていないことを確認したのち、バックルの中にプレートを「カチッ」と音がするまで差し込みます。

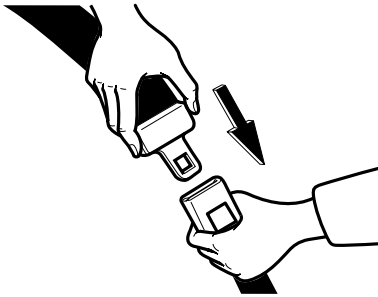

3. ベルトは必ず腰骨のできるだけ低い位置にかかるとし、ベルトを引いて腰部に密着させます。

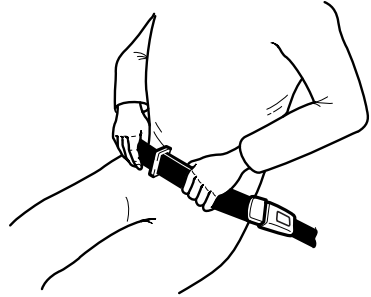

#### ▼外すとき

バックルのボタンを押します。

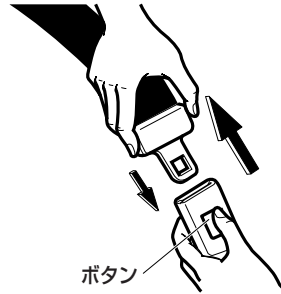

- シートベルトを使用していないときは、プレートをバックルに差し込んでおいてください。

### ⚠注意

- プレートを差し込むとき、プレートでバックルを無理にこじらないでください。





## SRSエアバッグ

### SRS\*エアバッグ

SRSエアバッグは、車両前方からの強い衝撃により、センサーが一定以上の衝撃（重大な危害がおよぶような強い衝撃）を感知すると瞬時に膨らみます。

### 運転席SRSエアバッグ

シートベルトで体を拘束するはたらきと併せて、運転者の頭や胸への衝撃をやわらげる装置です。

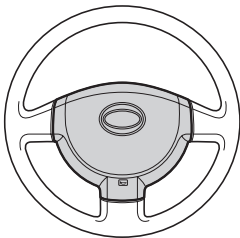

### 助手席SRSエアバッグ

シートベルトで体を拘束するはたらきと併せて、助手席同乗者の頭や胸への衝撃をやわらげる装置です。

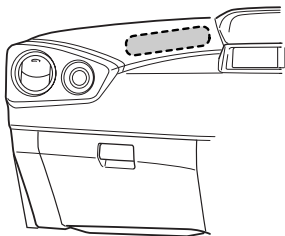

### 警告

- シートベルトは必ず着用してください。SRSエアバッグはシートベルトと併用して効果が出る装置でシートベルトの代わりではありません。
- シートベルトを正しく着用してください。シートベルトを着用していないと、急ブレーキなどで放り出されると同時にSRSエアバッグが膨らんだ場合、強い衝撃を受け危険です。  
(正しい着用→ 47 ページ)
- シートを正しい位置に調整してください。シートを正しい位置に調整しないと、SRSエアバッグの効果を発揮させることができず、衝突したときなど重大な傷害を受けるおそれがあります。
- 正しい姿勢でシートに座ってください。正しい姿勢で座らないとSRSエアバッグの効果を発揮させることができません。また、運転席SRSエアバッグはハンドルに近付きすぎると、SRSエアバッグが膨らんだときに重大な傷害を受けるおそれがあります。
- ハンドル、インストルメントパネルは、絶対に取り外したり、分解しないでください。また、強い衝撃もあたえないでください。いざというときに作動しないおそれがあります。

\* Supplemental Restraint System (サプリメンタル レストレイント システム) の略で、乗員保護補助装置の意味です。



### ⚠警告

- SRSエアバッグは、絶対に改造や分解をしないでください。
- SRSエアバッグが膨らんだあとに、その構成部品に触れないでください。非常に熱くなっているのやけどをするおそれがあります。
- 助手席SRSエアバッグについては必ず下記の注意事項をお守りください。
  - ・ シートの前端に座ったり、インストルメントパネルにもたれかかったりしないでください。また、お子さまをインストルメントパネルの前に立たせたり、ひざの上に抱いたりしないでください。

助手席SRSエアバッグは瞬時に車室内に大きく膨らみますので、SRSエアバッグが膨らんだときの強い衝撃で重大な傷害を受けるおそれがあり危険です。

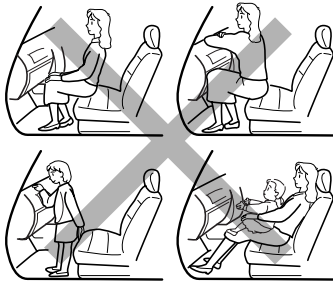

### ⚠警告

- お子さまはリヤシートに座らせて、必ずシートベルトを着用させてください。
- シートベルトを正しく着用できない小さなお子さまは、チャイルドシートをリヤシートに装着して使用してください。
- 助手席にチャイルドシート（ベビーシート）を取り付けたり、チャイルドシートを後ろ向きに取り付けしないでください。チャイルドシートの背面が、SRSエアバッグに近すぎるため、SRSエアバッグが膨らんだときの強い衝撃で重大な傷害を受けるおそれがあり危険です。





⚠警告

- やむを得ず助手席にチャイルドシートを取り付けるときはSRSエアバッグから体を遠ざけるためにシートを一番後ろの位置にし、必ず前向きに取り付けてください。

なお、取り付け可否については、必ずチャイルドシートの適用条件をご確認ください。

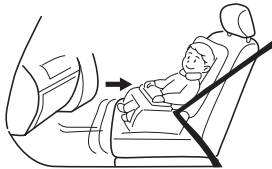

⚠警告

- SRSエアバッグの展開部にステッカーを貼ったり、カバーを付けないでください。いざというときにパッド部が開かずSRSエアバッグが作動しないおそれがあります。
- インストルメントパネルの上にジュースや物を置かないでください。SRSエアバッグが膨らむときの衝撃でけがをするおそれがあります。

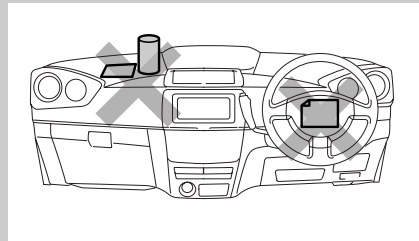

- ステアリングパッド、インストルメントパネルの上などSRSエアバッグ展開部は、強くたたくなど過度の力を加えないでください。

SRSエアバッグが正常に作動しなくなるなどして、重大な傷害を受けるおそれがあり危険です。



## ⚠警告

- SRSエアバッグの効力を十分に発揮させるため、下記の事項を必ず守ってください。
- サスペンションを改造しないでください。車高が変わったり、サスペンションの硬さが変わるとSRSエアバッグの誤作動につながるおそれがあります。
- 車両前部にグリル ガードなどを装着する場合は、最寄りのスバル販売店にご相談ください。
- 無線機の電波などは、SRSエアバッグを作動させるコンピューターに悪影響をあたえるおそれがありますので、無線機などを取り付けるときは、スバル販売店にご相談ください。
- SRSエアバッグは非常に速い速度で膨らむため、SRSエアバッグとの接触によりすり傷、やけど、打撲などを受けることがあります。

## ⚠注意

- SRSエアバッグが作動すると作動音とともに白い煙のようなガスが発生しますが、火災ではありません。このガスを吸うと、喘息などの呼吸器系を患った経緯のある方は、呼吸が苦しくなることがあります。  
この場合は、乗員が車外に出ても安全であることを確認して、車外に出てください。なお、車外に出ることができない場合は、窓やドアを開けて新鮮な空気を入れてください。  
また、SRSエアバッグ作動時の残留物（カスなど）が目や皮膚に付着したときは、できるだけ早く水で洗い流してください。皮膚の弱い方は、まれに皮膚を刺激する場合があります。
- 衝突時などに助手席SRSエアバッグが膨らむことによって、車両のフロントウインドウ ガラスが破損することがあります。
- SRSエアバッグは一度作動すると再使用できません。必ずスバル販売店で交換してください。





## △注意

- 下記のような場合は必ずスバル販売店にご相談ください。  
お客様自身で行うと、SRSエアバッグが思いがけなく作動し、故障や思わぬ事故につながるおそれがあります。
- ハンドルを取り外すとき
- 車両前部を修理するとき
- 車やSRSエアバッグを廃棄するときは必ずスバル販売店にご相談ください。  
SRSエアバッグが思いがけず作動し、けがをするおそれがあります。
- SRSエアバッグが収納されているパット部に傷が付いていたり、ひび割れがあるときは、そのまま使用せずスバル販売店で交換してください。衝突したときなどにSRSエアバッグが正常に作動せず、けがをするおそれがあります。

## 👉アドバイス

## SRSサイド エアバッグ&amp;SRSカーテン シールド エアバッグ装着車の場合

- SRSエアバッグとSRSサイド エアバッグ&SRSカーテン シールド エアバッグは、作動判定時における衝撃の方向が異なるため、下記のような作動をすることがあります。
- SRSエアバッグのみ作動
- SRSサイド エアバッグ&SRSカーテン シールド エアバッグのみ作動
- SRSカーテン シールド エアバッグのみ作動

## 作動する場合

SRSエアバッグは車両前方からフロントバンパーに強い衝撃を受けたとき作動します。また、同時にプリテンショナー機構も作動します。

走行中に路面などから車両下部に強い衝撃を受けたときは、まれにSRSエアバッグが作動することがあります。

- 高速で縁石などに衝突したとき

縁石など

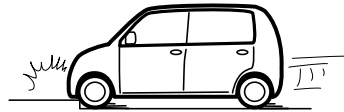

- 深い穴や溝に落ち込んだとき

深い穴や溝

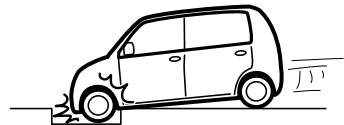

- ジャンプして地面に衝突したとき

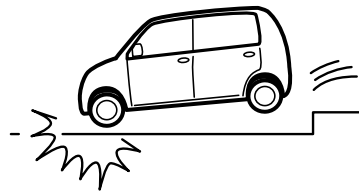



### 作動しない場合

下記のように前方からの衝撃が弱い場合や、衝撃が車体により十分吸収された場合など、車両の損傷が大きくても作動しないことがあります。

- コンクリートの壁に約 25km/h以下の速度で正面衝突したとき



- 電柱などポール状の物に正面衝突したとき

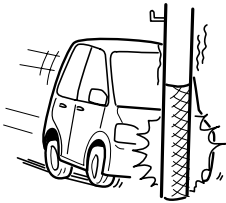

- 前方約 30°以上の角度でコンクリートの壁やガードレールなどに衝突したとき

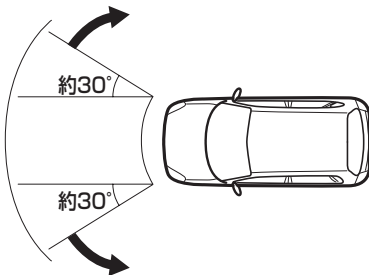

- SRSエアバッグ警告灯点灯時

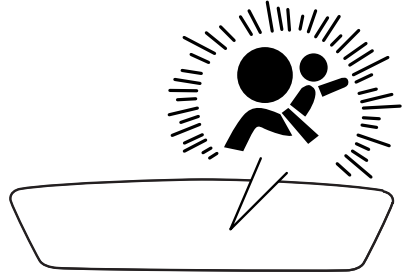

- 大型トラックの後部荷台下にもぐり込んだとき

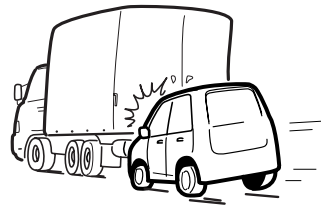

下記のようなときも作動しないことがあります。効果を発揮しません。

- 側面や後方から衝撃を受けたとき







- 車両が横転、転覆したとき

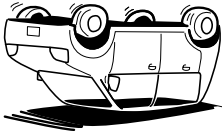

下記のようなときは、SRSエアバッグが作動しません。

- エンジン スイッチが“LOCK”、“ACC”の位置のときに衝突したとき



### SRS\*サイド エアバッグ& SRSカーテン シールド エアバッグ

#### オプション/グレード別装備

SRSサイド エアバッグ&SRSカーテン シールド エアバッグは、車両側方からの強い衝撃により、センサーが一定以上の衝撃（重大な危害がおよぶような強い衝撃）を感知すると瞬時に膨らみます。

### SRSサイド エアバッグ

シート ベルトで体を拘束するはたらきと併せて、運転者や助手席同乗者の胸部や上体への衝撃をやわらげる装置です。

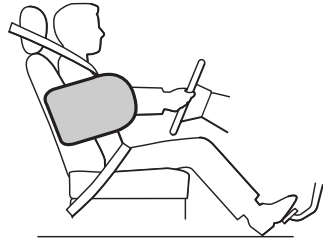

\* Supplemental Restraint System（サブリメンタル レストレイント システム）の略で、乗員保護補助装置の意味です。



## SRSカーテン シールド エアバッグ

シート ベルトで体を拘束するはたらきと併せて、運転者・助手席同乗者・リヤシート左右席同乗者のおもに頭部への衝撃をやわらげる装置です。

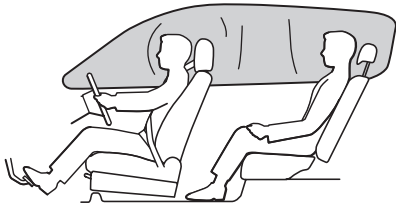

## ⚠警告

- シート ベルトは必ず着用してください。SRSサイド エアバッグ&SRSカーテン シールド エアバッグはシートベルトと併用して効果が出る装置でシート ベルトの代わりではありません。
- シート ベルトを正しく着用してください。シート ベルトを着用していないと、急ブレーキなどで放り出されると同時にSRSサイド エアバッグ&SRSカーテン シールド エアバッグが膨らんだ場合、強い衝撃を受け危険です。  
(正しい着用→ 47 ページ)
- シートを正しい位置に調整してください。シートを正しい位置に調整しないと、SRSサイド エアバッグ&SRSカーテン シールド エアバッグの効果を発揮させることができず、衝突したときなど重大な傷害を受けるおそれがあり危険です。
- 正しい姿勢でシートに座ってください。正しい姿勢で座らないとSRSサイド エアバッグ&SRSカーテン シールド エアバッグの効果を発揮させることができません。また、ドア近辺にもたれかからないでください。SRSサイド エアバッグ&SRSカーテン シールド エアバッグが膨らんだときに重大な傷害を受けるおそれがあり危険です。





### ⚠警告

- SRSサイド エアバッグ&SRSカーテン シールド エアバッグは、絶対に改造や分解をしないでください。
- SRSサイド エアバッグ&SRSカーテン シールド エアバッグが膨らんだあとに、その構成部品に触れないでください。非常に熱くなっているのやけどをするおそれがあります。
- お子さまはリヤシートに座らせて、必ずシートベルトを着用させてください。
- シートベルトを正しく着用できない小さなお子さまは、チャイルドシートをリヤシートに装着して使用してください。
- SRSサイド エアバッグ&SRSカーテン シールド エアバッグの展開部にステッカーを貼ったり、カバーを付けしないでください。いざというときにパッド部が開かずSRSサイド エアバッグ&SRSカーテン シールド エアバッグが作動しないおそれがあります。
- フロントシート表皮の張り替えをしたり、フロントシート、フロント・センター・リヤピラー、ルーフサイド部を取り外したり、分解しないでください。また、強い衝撃もあたえないでください。いざというときに作動しないおそれがあります。必ず、スバル販売店にご相談ください。

### ⚠警告

- フロントシートにSRSサイドエアバッグ専用のスバル純正シートカバー以外は取り付けしないでください。フロントシート側面のSRSサイドエアバッグ展開部をおおうと、SRSサイドエアバッグが正常に作動しないおそれがあります。
- ドアやその周辺に専用のスバル指定用品以外を取り付けしないでください。SRSサイドエアバッグ&SRSカーテンシールドエアバッグが膨らんだときに飛ばされたり、SRSサイドエアバッグ&SRSカーテンシールドエアバッグが正常に作動せず重大な傷害を受けるおそれがあります。

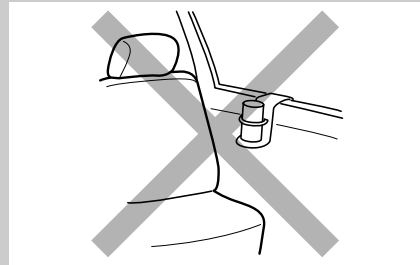

- SRSカーテンシールドエアバッグ周辺部（フロントガラス、フロント・リヤドアガラス、フロント・センター・リヤピラー、ルーフサイド部）にアクセサリ、ハンズフリーマイクなどを付けしないでください。SRSカーテンシールドエアバッグが膨らんだときに飛ばされたり、SRSカーテンシールドエアバッグが正常に作動せず重大な傷害を受けるおそれがあります。



## ⚠警告

- フロント シート側部、フロント・センター・リヤ ピラー、ルーフ サイド部などSRSサイド エアバッグ&SRSカーテン シールド エアバッグ展開部は、強くたたくなど過度の力を加えないでください。  
SRSサイド エアバッグ&SRSカーテン シールド エアバッグが正常に作動しなくなるなどして、重大な傷害を受けるおそれがあり危険です。
- SRSサイド エアバッグ&SRSカーテン シールド エアバッグの効力を十分に発揮させるため、下記の事項を必ず守ってください。
- サスペンションを改造しないでください。車高が変わったり、サスペンションの硬さが変わるとSRSサイド エアバッグ&SRSカーテン シールド エアバッグの誤作動につながるおそれがあります。
- 無線機の電波などは、SRSサイド エアバッグ&SRSカーテン シールド エアバッグを作動させるコンピューターに悪影響をあたえるおそれがありますので、無線機などを取り付けるときは、スバル販売店にご相談ください。
- SRSサイド エアバッグ&SRSカーテン シールド エアバッグは非常に速い速度で膨らむため、SRSサイド エアバッグ&SRSカーテン シールド エアバッグとの接触によりすり傷、やけど、打撲などを受けることがあります。

## ⚠注意

- SRSサイド エアバッグ&SRSカーテン シールド エアバッグが作動すると作動音とともに白い煙のようなガスが発生しますが、火災ではありません。このガスを吸うと、喘息などの呼吸器系を患った経緯のある方は、呼吸が苦しくなることがあります。  
この場合は、乗員が車外に出ても安全であることを確認して、車外に出てください。なお、車外に出ることができない場合は、窓やドアを開けて新鮮な空気を入れてください。  
また、SRSサイド エアバッグ&SRSカーテン シールド エアバッグ作動時の残留物（カスなど）が目や皮膚に付着したときは、できるだけ早く水で洗い流してください。皮膚の弱い方は、まれに皮膚を刺激する場合があります。
- SRSサイド エアバッグ&SRSカーテン シールド エアバッグは一度作動すると再使用できません。必ずスバル販売店で交換してください。
- 下記のような場合は必ずスバル販売店にご相談ください。  
お客様自身で行うと、SRSサイド エアバッグ&SRSカーテン シールド エアバッグが思いがけなく作動し、故障や思わぬ事故につながるおそれがあります。
- シート、フロント・センター・リヤ ピラー、ルーフ サイド部を取り外すとき
- 車両側部を修理するとき





## ⚠️注意

- 車やSRSサイド エアバッグ&SRSカーテン シールド エアバッグを廃棄するときは必ずスバル販売店にご相談ください。SRSサイド エアバッグ&SRSカーテン シールド エアバッグが思いがけず作動し、けがをするおそれがあります。
- SRSカーテン シールド エアバッグが収納されているフロント シート、フロント・センター・リヤ ピラー、ルーフ サイド部に傷が付いていたり、ひび割れがあるときは、そのまま使用せずスバル販売店で交換してください。衝突したときなどにSRSカーテン シールド エアバッグが正常に作動せず、けがをするおそれがあります。

## 👉アドバイス

- SRSエアバッグとSRSサイド エアバッグ&SRSカーテン シールド エアバッグは、作動判定時における衝撃の方向が異なるため、下記のような作動をすることがあります。
  - SRSエアバッグのみ作動
  - SRSサイド エアバッグ&SRSカーテン シールド エアバッグのみ作動
  - SRSカーテン シールド エアバッグのみ作動

## 作動する場合

SRSサイド エアバッグ&SRSカーテン シールド エアバッグは車両側方から強い衝撃を受けたとき作動します。

## 作動しない場合

下記のような衝撃が弱いときには、作動しないことがあります。

- 側面に斜め方向から、あるいは客室部以外の側面に衝突されたとき

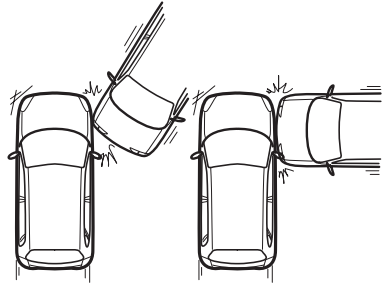



## SRSエアバッグ警告灯

メーター内に警告されます。



- エンジン スイッチを“ON”の位置にすると点灯し、数秒後に消灯します。
- エンジン スイッチが“ON”の位置で、下記のシステムに異常があると点灯します。

### ▼異常があると点灯するシステム

- SRSエアバッグ  
(SRSエアバッグ→ 56 ページ)
- SRSサイド エアバッグ&SRSカーテン シールド エアバッグ (オプション)  
(SRSサイド エアバッグ&SRSカーテン シールド エアバッグ→ 62 ページ)
- プリテンショナー機構  
(プリテンショナー機構→ 52 ページ)

### ⚠注意

#### 点灯した場合

- 車両にできるだけショックをあたえずに走行し、ただちにスバル販売店で点検を受けてください。

## SRSエアバッグ コンピューター

SRSエアバッグを制御する装置です。

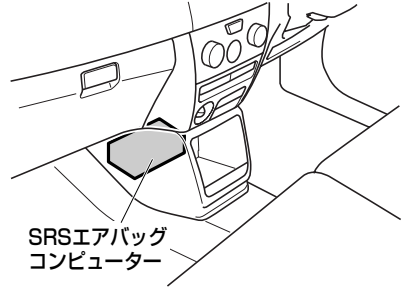

### ⚠注意

- SRSエアバッグ コンピューターは、絶対に取り外したり、分解しないでください。  
SRSエアバッグ、SRSサイド エアバッグ&SRSカーテン シールド エアバッグ (オプション) が誤って展開したり、いざというときに作動しないおそれがあります。
- SRSエアバッグ コンピューターには、水、ジュースなどをかけないように注意してください。
- SRSエアバッグ コンピューターおよびその近くを強くたたいたり、蹴ったりしないでください。
- SRSエアバッグが一度作動すると再使用できません。スバル販売店で交換してください。



SRSサイド エアバッグ&SRSカーテン  
シールド エアバッグセンサー

オプション/グレード別装備

SRSサイド エアバッグ&SRSカーテン シールド エアバッグ センサーはフロントシート・リヤシート左右両側に取り付けられています。

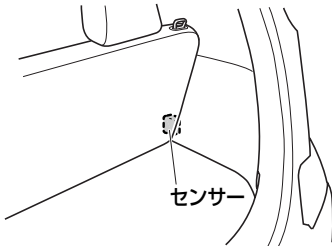
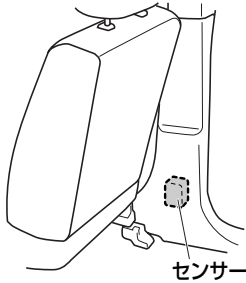

⚠注意

- SRSサイド エアバッグ&SRSカーテン シールド エアバッグ センサーは、絶対に取り外したり、分解しないでください。  
SRSサイド エアバッグ&SRSカーテン シールド エアバッグが誤って展開したり、いざというときに作動しないおそれがあります。
- SRSサイド エアバッグ&SRSカーテン シールド エアバッグ センサーおよびその近くを強くたたいたり、蹴ったりしないでください。



# ABS

## ABS\* (EBD & ブレーキアシスト付)

### ▼ ABS

急制動時や滑りやすい路面における制動時には、車輪がロックして方向安定性と操舵能力が低下することがあります。ABSは、このような状況下に発生する車輪ロックを防止して操舵能力を確保しようとする装置です。

### ▼ EBD

Electronic Brake force Distribution (電子制動力配分) の略で、車両の走行状態や積載状態に応じて最適な制動力配分を行う機能です。積載時のブレーキの効きを確保することができます。

### ▼ ブレーキ アシスト

下記の状態のときなどに、ブレーキペダルが強く踏めず、ブレーキ性能を十分に発揮できない場合に、運転者のペダル踏力を増加させ、制動力を確保する装置です。

- 緊急制動時の運転に不慣れな運転者が緊急制動するとき
- 緊急制動時にパニック状態に陥ったとき

### ⚠注意

- ABSを過信しないでください。ABSが作動した状態でも車両の方向安定性や操舵性の確保には限界があり、思わぬ事故につながるおそれがあります。
- 下記の場合などにはABSの付いていない車両に比べ、制動距離が長くなることがあります。事故につながるおそれがあります。速度を控えて十分に車間距離を取ってください。
  - ジャリ道、新雪路を走行しているとき
  - タイヤチェーンを装着しているとき
  - 道路の継ぎ目などの段差を乗り越えるとき
  - 凹凸道などの悪路を走行しているとき
  - タイヤ空気圧が適正空気圧より高いときに荒れた路面を走行したとき

\*ABSは、Anti-lock Brake System (アンチロックブレーキシステム) の略です。





## 👉 アドバイス

- 低速（約 10km/h以下）では、ABSは作動せず、普通のブレーキと同じ作動になります。
- エンジン スイッチを“ON”の位置にすると、メーター内のABS警告灯が点灯し、数秒後に消灯します。
- エンジン始動後にABS警告灯が数秒間点灯しても、その後、消灯すれば異常ではありません。ただし、同じ現象が再度発生した場合は、スバル販売店で点検を受けてください。
- エンジン始動時や始動後の発進直後にエンジン ルームからモーターなどの音が聞こえることがあります。これは、システムの作動をチェックしているときの音で、異常ではありません。
- 走行中にABS警告灯が点灯した場合、通常のブレーキとしての性能は確保されていますが（ABSとしての作動はしません）、スバル販売店で点検を受けてください。
- ABSの作動中および作動後は、ブレーキ ペダルが奥に入り込むことがあります。また、ABSが正常に作動しているときは、ブレーキ ペダルを踏むとペダルがこきざみに動き「カタカタ」と作動音がすることがありますが、システムの異常ではありません。
- 雨の日にマンホールのふた、橋の継ぎ目などの滑りやすい場所でブレーキを踏むとABSが作動しやすくなります。
- 急ブレーキ時は、ブレーキ ペダルを強く踏み続けてください。ブレーキをゆるめるとABSが効果を発揮できません。

## 👉 アドバイス

- 急ブレーキ時にポンピング ブレーキ\*はしないでください。ポンピング ブレーキをすると制動距離が長くなります。

\* ブレーキ ペダルを数回に分けてこきざみに踏むブレーキのかけかた

**MEMO**

Dotted lines for writing.

## **MEMO**

A series of horizontal dotted lines for writing.



## 車を運転する前に

車を運転する前に必要な各部の開閉、調整、点検  
について説明しています。

### ■ 車体各部の開閉

キー	74
キーレス アクセス	75
ドアの開閉	84
チャイルド ブルーフ	85
集中ドア ロック	86
キー抜き忘れ警告ブザー	86
リヤ ゲート	87
ボンネット	89
フューエル リッド	91
パワー ウィンドウ	94

### ■ 車体各部の調整

防眩ルーム ミラー	98
電動格納式ドア ミラー	98
チルト ステアリング	99



## 車を運転する前に 車体各部の開閉

# 車体各部の開閉

## キー

キーはエンジンの始動や停止のほか、ドアの施錠、解錠など車を操作するためにはなくてはならない物です。大切に管理してください。

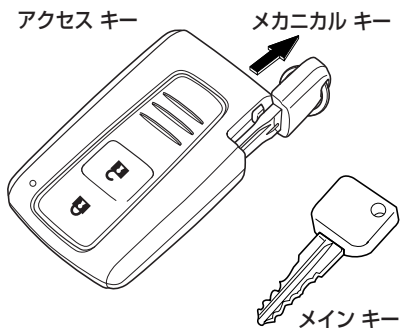

### △注意

- メカニカル キーは、必ずアクセス キーに格納しておいてください。アクセス キーは電池切れなどにより、突然使用できなくなることがあります。

## 👉 アドバイス

- キーはアクセス キー（メカニカル キー内蔵）とメイン キーを用意しております。メイン キーは、大切に保管しておいてください。
- キーを紛失されたときは、再登録が必要となります。スバル販売店にご連絡いただければ、指定キーを作ることができます。  
なお、メイン キーとアクセス キーは合わせて最大 4 枚まで設定することができます。

### キー ナンバーについて

- お客様以外にキー ナンバーがわからないように、キーではなくプレートにキー ナンバーを打刻してあります。

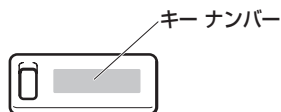

- キー ナンバー プレートを車両以外の場所に大切に保管してください。万一、キーを紛失したときに、キー ナンバーをスバル販売店にご連絡いただければ、指定キーを作ることができます。

### 航空機に乗るときは

- 航空機にアクセス キーを持ち込む場合は、航空機内で“LOCK”、“UNLOCK”のボタンを押さないでください。また、かばんなどに保管する場合でも、簡単にボタンが押されないように保管してください。ボタンが押されると電波が発信され、航空機の運行に支障をおよぼすおそれがあります。



## キーレス アクセス

アンテナから発する電波をアクセス キーが感知することによって、下記の操作を行うことができます。

- 運転席ドア ハンドルのスイッチを押すことで、ドアの施錠・解錠ができます。
- キーの差し込み操作なしでエンジンの始動、停止ができます。

(エンジン スイッチ→ 129 ページ)

- イモビライザー機能(車両盗難防止機能)を備えています。

(イモビライザー機能→ 133 ページ)

## アドバイス

- アクセス キーは必ず運転者が所持し、管理してください。エンジン回転中は通信を停止するため、特にキーを紛失しやすくなります。また、メインキーは大切に保管しておいてください。
- アクセス キー・メイン キーを紛失した場合は、再登録が必要になります。スバル販売店にご相談ください。
- アクセス キーの電池寿命は、使用状況によりますが、約 1~3 年程度です。(全く使用していなくても電池は消耗します)

## アドバイス

- アクセス キー・メイン キーには精密な電子部品が組み込まれています。故障の原因になりますので、下記のことを守り、取り扱いには注意してください。
- アクセス キーをズボンなどの後ろポケットに入れしないでください。
- 直射日光や高温下に放置しないでください。
- 強い衝撃や圧力を加えないでください。
- 水にぬらさないでください。
- 分解しないでください。
- 超音波洗浄機などにつけないでください。
- 磁気を帯びたキーホルダーなどを付けないでください。
- 下記のような強い電波を発するおそれのある機器の近くに、アクセス キーを置かないでください。アクセス キーが常時通信状態になり、電池が著しく消耗します。
  - ・テレビ
  - ・オーディオ
  - ・パソコン
  - ・携帯電話、コードレス電話
  - ・電気スタンド
  - ・低周波治療器などの医療用電気機器
- メイン キーとアクセス キーは合わせて最大 4 枚まで設定することができます。ご購入方法、ご使用方法についてはスバル販売店にご相談ください。



## 車を運転する前に 車体各部の開閉

### アンテナ

#### ⚠警告

#### 植込み型心臓ペースメーカー、および植込み型除細動器を使用されている方へ

- 車室外アンテナ・車室内アンテナから約 22 cm以内に近づかないようにしてください。電波により、植込み型心臓ペースメーカー、および植込み型除細動器の作動に影響をあたえるおそれがあります。
- 車室外アンテナ・車室内アンテナから約 22 cm以内に近づかなければ、電波による影響を受けるおそれはありませんが、不要な電波の発信を避けるため、アクセスキーは、必ず運転者が所持したまま乗車してください。また、電池切れなどにより、アクセスキーで操作できないとき、またはアクセスキーの機能を停止させたときは、アクセスキーを所持していない状態と同じですので、注意してください。

(アクセスキーが操作できない場合  
→ 80 ページ)

(アクセスキーの機能の停止  
→ 82 ページ)

- 植込み型心臓ペースメーカー、および植込み型除細動器以外の医療用電気機器を使用されている方は、電波による影響について、医療用電気機器製造業者などに事前に確認してください。電波により、医療用電気機器の作動に影響をあたえるおそれがあります。

#### 📖アドバイス

- アクセスキーを所持していない状態では、車室外アンテナは常に電波を発しています。
- アクセスキーを所持していない状態で、ドアを開閉すると、車室外アンテナ・車室内アンテナから電波が発されます。この場合、エンジンスイッチにメインキーを差し込むと、電波の発信が停止されます。
- アンテナから発する電波を停止（キーレスアクセスを停止）させることもできます。詳しくは、最寄りのスバル販売店にご相談ください。
- アンテナから発する電波を停止させたとき、エンジンの始動・停止は、キーの差し込み操作なしで行うことができなくなります。（電波式リモコンドアロックによるドアの施錠・解錠は行えます）



▼車室外アンテナ

運転席ドア ハンドルに内蔵されています。

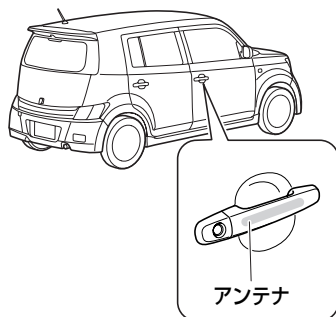

▼車室内アンテナ

運転席シート クッション内部と左側リヤシート足元フロア下部にあります。

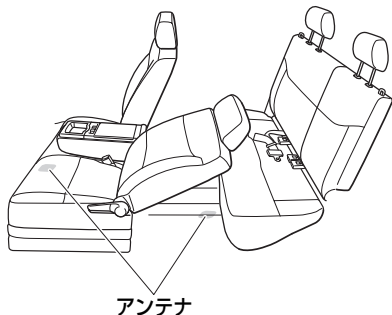

アクセス キーの使いかた

アクセス キーは下記のような場合、ドアの施錠・解錠やエンジンの始動ができないなど、正常に作動しないことがあります。

- 近くにTV塔や発電所、放送局、電光掲示板など強い電波を発生する設備があるとき
  - 無線機や携帯電話などの無線通信機器や他車のアクセス キーと一緒に携行したとき
  - 本体が金属製の物と接しているとき
  - アクセス キーの電池が切れたとき
- このような場合、アクセス キーに内蔵されているメカニカル キーを使用してドアの施錠・解錠やエンジンの始動を行ってください。

(アクセス キーで操作できない場合  
→ 80 ページ)

⚠注意

- メカニカル キーは、必ずアクセス キーに格納しておいてください。アクセス キーは電池切れなどにより、突然使用できなくなることがあります。







## 車を運転する前に 車体各部の開閉

### アドバイス

- アクセス キーは、人体に影響しない程度の微弱な電波を使用しています。
- ボタンを押しても作動しない場合や、著しく作動可能距離が短くなった場合、またはインジケーターが点滅しなくなった場合は、電池の消耗が考えられます。電池の交換については、最寄りのスバル販売店にご相談ください。
- 車両の形状により、キーレス アクセス操作・電波式リモコン ドア ロックが作動しにくい場所があります。
- エンジン スイッチが“ACC”、“ON”の位置のとき、またはいずれかのドアが開いている場合は、キーレス アクセス操作・電波式リモコン ドア ロックは作動しません。
- エンジン スイッチのキー挿入口にメカニカル キー、またはメイン キーが差し込まれているときは、キーレス アクセス操作・電波式リモコン ドア ロックは作動しません。
- キーレス アクセス操作・電波式リモコン ドア ロックにより、ドア ロックが解錠されたあと、ドアの開閉を行わなかった場合は約 30 秒後、自動的にすべてのドアが施錠されます。（自動ロック機能）

### ○キーレス アクセス操作

アクセス キーを所持して作動範囲内に入り、運転席ドア ハンドルのスイッチを押すごとに、すべてのドアの施錠・解錠が繰り返されます。



### ▼作動範囲

運転席ドア ハンドルから周囲約 70 cm以内です。

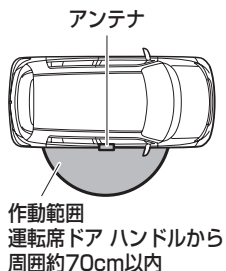



## 👉 アドバイス

- 周囲の状況により、作動範囲は変化することがあります。
- ドア ガラスやドア ハンドルに近付きすぎた場合などは、施錠・解錠されないことがあります。
- スイッチを早押しした場合、施錠・解錠されないことがあります。
- 施錠・解錠するときは、運転席ドア ハンドルのスイッチを確実に押して施錠・解錠されたことを確認してください。
- アクセス キーが作動範囲内であれば、アクセス キーを所持している人以外でも運転席ドア ハンドルのスイッチで施錠・解錠を行うことができます。
- アクセス キーが作動範囲内であっても、アクセス キーが地面の近くや高い場所にあるときは、正常に作動しない場合があります。
- アクセス キーの持ちかたにより、作動しにくい場合があります。

## ○電波式リモコン ドア ロック

ドアが施錠された状態で、アクセス キーの“UNLOCK” ボタンを押すと、インジケーターが 1 回点滅し、すべてのドアは解錠されます。

“LOCK” ボタンを押すとインジケーターが 1 回点滅し、すべてのドアは施錠されます。

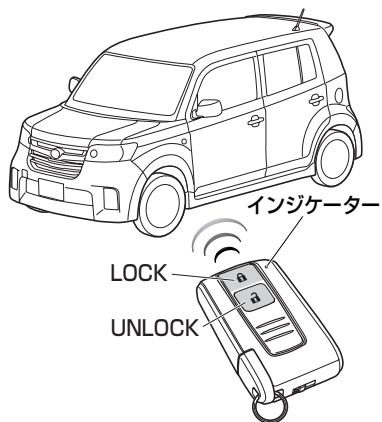

## ▼ 作動範囲

車両中心から周囲約 3m 以内です。

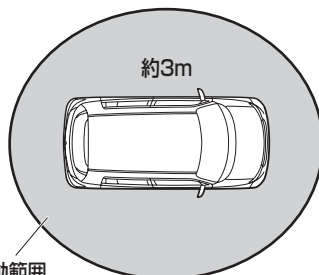

作動範囲  
車両中心から周囲約3m以内



## 車を運転する前に 車体各部の開閉

### ○作動完了の確認方法

非常点滅灯と室内照明により、キーレスアクセス操作・電波式リモコン ドア ロックの作動完了を確認することができます。

#### ▼確認方法

ドアの施錠・解錠と連動して、非常点滅灯と室内照明（ルーム ランプはスイッチがDOOR位置のとき）が下表の通り作動します。（アンサー バック）

これにより、キーレス アクセス操作・電波式リモコン ドア ロックの作動完了を確認してください。

作動	部位	アンサー バック
LOCK時	非常点滅灯	1回点滅
	室内照明	減光し、その後消灯
UNLOCK時	非常点滅灯	2回点滅
	室内照明	約15秒間点灯

### アクセス キーで 操作できない場合

電池切れなどにより、アクセス キーで操作（ドアの施錠・解錠やエンジンの始動）できない場合、アクセス キーに内蔵されているメカニカル キーを使用してください。

### ⚠警告

- 電池切れなどにより、アクセス キーで操作できない場合でも、アンテナは常に電波を発信していますので、植込み型心臓ペース メーカー、および植込み型除細動器を使用されている方は、車室外アンテナ・車室内アンテナから約 22 cm以内に近づかないようにしてください。

（アンテナ→ 76 ページ）

### ⚠注意

- メカニカル キーを使用したあとは、必ずアクセス キーに格納してください。アクセス キーは電池切れなどにより、突然使用できなくなることがあります。



○メカニカル キーの取り出しかた  
メカニカル キーはアクセス キーに内蔵されています。

▼取り出しかた

アクセス キーのノブを矢印の方向にスライドさせたまま、アクセス キーから、メカニカル キーを引き抜きます。

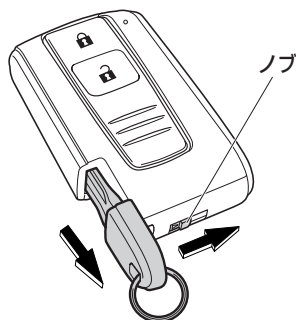

○メカニカル キーによる  
ドアの施錠・解錠

▼操作方法

キーを確実に差し込んでから回します。キーを車両前側に回すと施錠され、後ろ側に回すと解錠されます。

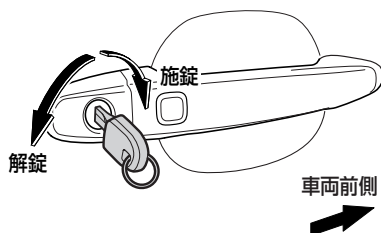

○メカニカル キーの格納のしかた

▼格納方法

1. アクセス キーのノブを矢印の方向にスライドさせたまま、メカニカル キーを下図のように差し込みます。

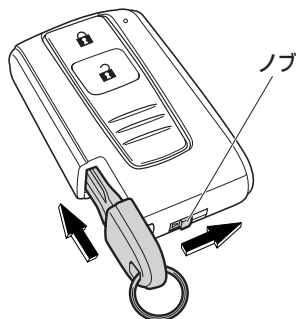

2. ノブを戻してロックします。





## 車を運転する前に 車体各部の開閉

### アクセス キーの機能の停止

アクセス キーによるドアの施錠・解錠とエンジン始動の機能を停止することができます。ただし、電波式リモコン ドアロックによるドアの施錠・解錠は停止しません。

また、アクセス キーの状態はインジケータで確認することができます。

### ⚠警告

- アクセス キーで電波式リモコン ドアロックしかできない場合は、アクセスキーの機能の停止が考えられます。機能が停止している場合でも、アンテナは常に電波を発信していますので、植込み型心臓ペースメーカー、および植込み型除細動器を使用されている方は、車室外アンテナ・車室内アンテナから約 22 cm以内に近づかないようにしてください。

(アンテナ→ 76 ページ)

### 📖アドバイス

- アクセス キーの機能を停止させても、アンテナから発する電波を停止させることはできません。

### ○機能の停止・復帰方法

アクセス キーのボタン（“LOCK” “UNLOCK”）を同時に 8 秒以上押し続けると、インジケータが赤色で点灯し、機能の変更モードになります。（約 3 秒間）



### ▼機能の変更手順

- 変更モード中に、下記の手順にしたがって操作を行ってください。
- 約 3 秒以内にボタンを押さないと、変更モードが解除され、元の状態に戻ります。

1. 変更モード中に、“UNLOCK” ボタンを押します。

インジケータが緑色で 1 回点滅し、その後、赤色で点灯します。

インジケータ（緑：点滅→赤：約3秒間点灯）

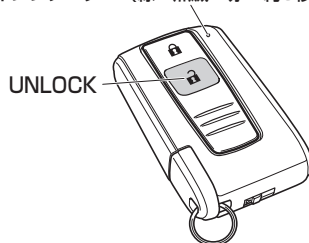



2. インジケーターが赤色で点灯中（約 3 秒間）に、“LOCK” ボタンを押します。
- 約 3 秒以内にボタンを押さないと、変更モードが解除され、元の状態に戻ります。



- 機能を停止させたときは、インジケーターが緑色、赤色の順に、1 回ずつ点滅します。
- 機能を復帰させたときは、インジケーターが赤色、緑色の順に、1 回ずつ点滅します。

## 👉 アドバイス

- 復帰の操作を行っても、機能が復帰しない場合は、スバル販売店にご連絡ください。

## ○アクセス キーの状態の確認

アクセス キーの“LOCK” ボタン・“UNLOCK” ボタンのどちらかを押しませう。

- インジケーターが赤色で 1 回点滅したときは、アクセス キーの機能が停止している状態です。
- インジケーターが緑色で 1 回点滅したときは、アクセス キーの機能がはたらいっている状態です。

## メイン キー

アクセス キーを紛失、または破損したときなど、メカニカル キーも使用できない場合は、付属のメイン キーを使用してください。

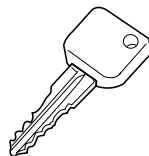

## ○メイン キーによるドアの施錠、解錠

### ▼操作方法

キーを確実に差し込んでから回します。キーを車両前側に回すと施錠され、後ろ側に回すと解錠されます。

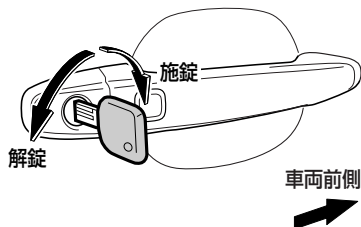



## 車を運転する前に 車体各部の開閉

### ドアの開閉

▼操作を行う前に

#### 警告

- ドアの開閉は確実に行ってください。ドアが確実に閉まっていないと、走行中にドアが開き、思わぬ事故につながったり、運転者や同乗者、または荷物が車から投げ出されるおそれがあります。
- 走行中は絶対にドアを開けないでください。思わぬ事故につながるおそれがあります。
- ドアを開けるときは、周囲の安全を十分確認してください。いきなり開けると後続車にぶつかるおそれがあり危険です。風が強いときは特に注意してドアを開けてください。
- 車から離れるときは、法的にも義務付けられていますので、必ずエンジンを止め施錠してください。無人で車が動き出したり、車両盗難のおそれがあります。
- お子さまに各ドアの開閉をさせたり、いたづらをさせないでください。思わぬ事故の原因となるおそれがあります。
- ドアを閉めるとき指などを挟まないように注意してください。

#### アドバイス

- ドアを施錠している場合でも、車を離れるときは貴重品などは車の中に置いたままにしないでください。

### 車外からの施錠、解錠

キーを確実に差し込んでから回します。キーを車両前側に回すと施錠され、後ろ側に回すと解錠されます。

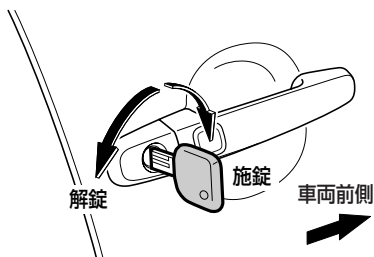

#### アドバイス

- ドアのキー挿入口は助手席側には設定していません。

### 車内からの施錠、解錠

ロック レバーを押し込むと施錠できます。ロック レバーを手前に引くと解錠でき、インナー ハンドルを引くとドアが開きます。

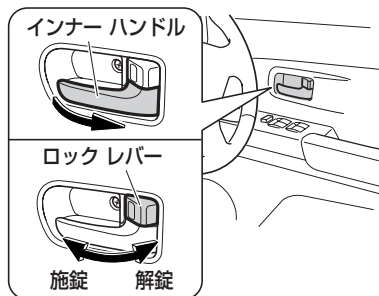



## 車外からキーを使わない施錠

### 👉 アドバイス

- キーを車内に置き忘れないようにしてください。不注意によりキーを車内に閉じ込めてしまう場合があります。
- キーを使用せずにドアを施錠するときにはキーを手に持っていることを確認してからドアを閉める習慣を身に付ければ、車内にキーを閉じ込めてしまうことを防止できます。
- アクセス キー使用時は、この方法での施錠はできません。

### ○フロント ドア

#### ▼操作方法

ロック レバーを押し込み、ドア ハンドルを引いたままドアを閉めて施錠します。

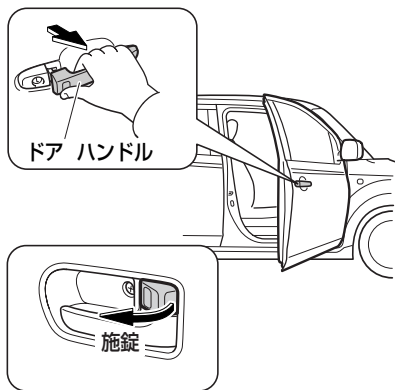

### ○リヤ ドア

#### ▼操作方法

ロック レバーを押し込み、ドアを閉めて施錠します。

## チャイルド プルーフ

お子さまの安全のため、チャイルド プルーフを左右リヤ ドア後部に設けています。

#### ▼操作方法

レバーを“施錠”側にしておくと車内のドア ハンドルを引いてもドアを開かなくすることができます。ドアを開けるときは、車外のドア ハンドルで操作します。

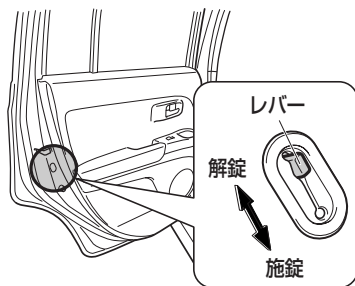

### ⚠️注意

- お子さまを後部座席に乗せるときは必ずチャイルド プルーフを使用してください。







## 車を運転する前に 車体各部の開閉

### 集中ドア ロック

運転席ドアのロック レバーを操作すると、連動して助手席ドア・左右リヤ ドア・リヤ ゲートが施錠、解錠されます。

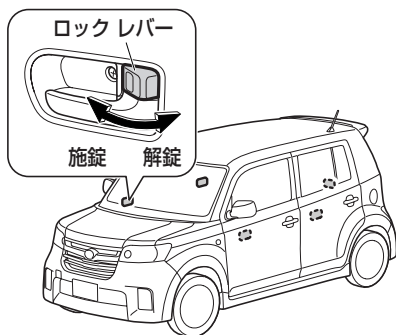

### キー抜き忘れ警告ブザー

エンジン スイッチにキーが差し込まれているとき“LOCK”または“ACC”の位置でいずれかのドアを開けるとブザー（断続音）が鳴り、キーの抜き忘れを警告します。



## リヤ ゲート

▼操作を行う前に

### ⚠注意

- リヤ ゲートを開けたときは、ドアが確実に開いていることを確認してください。不十分な開けかたではリヤゲートが不意に閉まるおそれがあります。特に傾斜した場所では、リヤゲートの開閉がしにくい場合があります。平坦な場所で開閉を行ってください。
- リヤゲートを閉めるときにはほかの人の手などを挟まないように注意してください。
- リヤゲートを閉めたときはリヤゲート端部などを持ってドアを軽くゆすり確実にロックされていることを確認してください。走行中にドアが開くと大変危険です。また、荷物が道路に落下するなど思わぬ事故につながるおそれがあります。
- リヤゲートからの乗り降りはいししないでください。思わぬ事故の原因となります。
- 荷物の積み下ろしでやむを得ずリヤゲートから乗り降りするときは、ドアを支えているステーに手をかけないでください。リヤゲートを支えているステーの役割を果たさず不意にリヤゲートが閉まるおそれがあります。
- エンジンをかけた状態でリヤゲートから手荷物を出し入れをするときは排気管の後ろに立たないようにしてください。衣服が汚れたり、排気ガスにより体に悪影響をおよぼすおそれがあります。

### ⚠注意

- リヤゲートにはリヤゲートを支えるためのダンパー ステーが取り付けられています。ダンパー ステーの破損や作動不良、また手の挟み込みを防ぐため、下記のことをお守りください。
- ステーを持ってリヤゲートを閉めたり、ぶら下がらないでください。手を挟んだり、ステーが破損するなどして、思わぬ事故につながるおそれがあります。
- ステーに手をかけて乗り降りしたり、横方向に力をかけないでください。ステーが曲がり、リヤゲートが開閉できなくなるおそれがあります。
- ビニール片・ステッカー・粘着材などの異物がステーのロッド部（メッキしてある棒部）に付着しないようにしてください。また、繊維などの付着を防止するため、ロッド部を軍手などで触れないでください。異物が付着すると、ステーが円滑に動かなくなったり、開けたときの保持力が損なわれるおそれがあります。

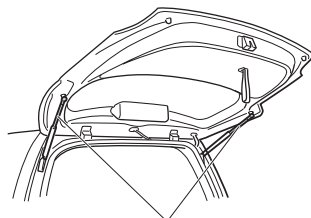

ロッド部

- リヤゲートにスバル指定用品以外のアクセサリーを取り付けしないでください。リヤゲートの重量が極端に重くなると、開けたときにステーが支えられなくなるおそれがあります。



## 車を運転する前に 車体各部の開閉

### 車内からの施錠、解錠

○リヤ ゲート連動集中ドア ロック  
運転席ドアのロック レバーを操作すると、  
連動してリヤ ゲートが施錠、解錠されま  
す。このとき助手席ドア、リヤ ドアも同  
時に施錠、解錠されます。

#### ▼ 施錠方法

運転席ドアのロック レバーを押し込むと  
施錠できます。

#### ▼ 解錠方法

運転席ドアのロック レバーを手前に引く  
と解錠できます。

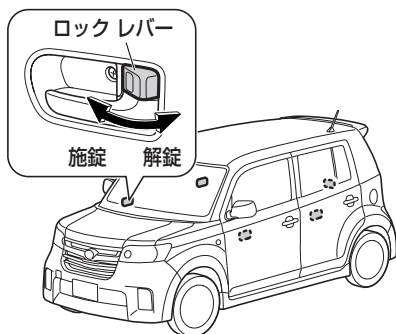

### 車外からの施錠、解錠

キー操作により施錠、解錠することがで  
きます。

#### ▼ 施錠方法

キーを差し込み、右に回すと施錠できま  
す。

#### ▼ 解錠方法

キーを差し込み、左に回すと解錠できま  
す。

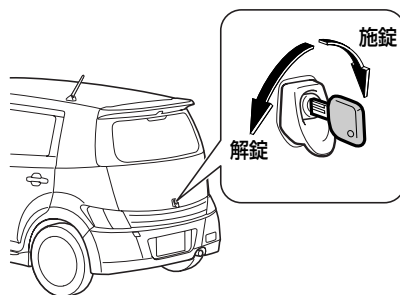



## リヤ ゲートの開閉

### ▼開けるとき

解錠したあとでキー挿入口を押すと、ドアが開きます。

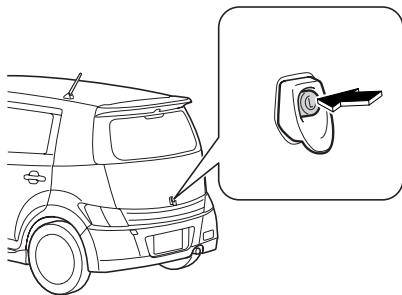

### ▼閉めるとき

リヤ ゲートを静かに手で押さえ、そのまま閉めます。

## ○リヤ ゲート ストラップ バンド

リヤ ゲートを下げるときに便利です。

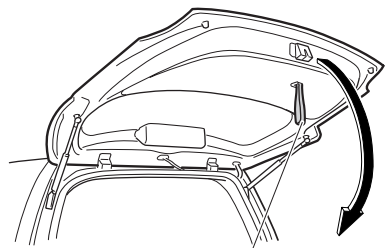

リヤゲートストラップバンド

## ボンネット

### ▼操作を行う前に

### ⚠警告

- エンジン ルームは大変高温になっていることがあるため、下記のことをお守りください。
- やけどをするおそれがありますので、点検するときは、十分に冷めてから行ってください。
- 点検したあとは、エンジン ルーム内に工具や布を置き忘れていないことを確認してください。点検や清掃に使用した工具や布などをエンジン ルーム内に置き忘れてしまうと、故障の原因となったり、車両火災につながるおそれがあり危険です。

### ⚠注意

- ボンネットを閉めたあとは、ボンネットが確実にロックしたことを確認してください。ボンネットが確実に閉まっていないと、走行中に開くおそれがあり大変危険です。
- ボンネットを開けているとき風にあおられるとステーが外れボンネットが不意に閉まるおそれがあります。特に風の強い日はご注意ください。
- お子さまにボンネットの開閉はさせないでください。ボンネットは大変重く、開閉中うっかり手を離すと思わぬけがにつながるおそれがあります。





## 車を運転する前に 車体各部の開閉

### 開けかた

#### ▼操作手順

1. インstrument パネル右下のオープナーを手前に引くと、ボンネット前部が少し浮き上がります。



2. ボンネット前部中央にあるキャッチフックのレバーを矢印の方向に引き上げ、もう一方の手でボンネットを持ち上げます。

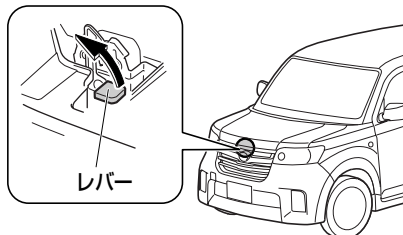

3. ボンネットをステーで確実に支えます。

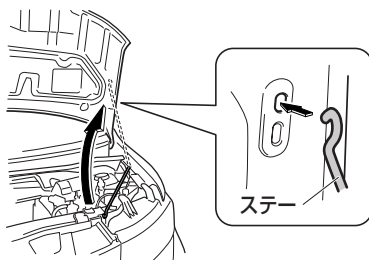

#### ⚠注意

- エンジン回転中や停止直後は、ステーが熱くなっていることがあります。やけどや思わぬ事故につながるおそれがありますので、ステーを持つ前に必ず確認してください。
- ステーを確実に固定穴に差し込んでください。ステーが外れると大変危険です。

#### 🔧アドバイス

- ワイパーを起こしたままでボンネットを開けると、ワイパーがボンネットに当たり傷付くことがあります。

#### ⚠注意

- エンジン回転中や停止後は、レバーが熱くなっていることがあります。やけどや思わぬ事故につながるおそれがありますので、レバーを持つ前に必ず確認してください。



## 閉めかた

### ▼ 操作手順

1. ボンネットを片手で支えて、ステアを元の位置へ戻します。

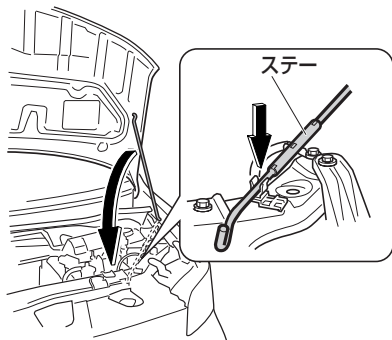

2. ボンネットを静かに下げ、手で押さえるようにして閉めます。

### 👉 アドバイス

- ボンネットを閉めるとき、手で強く押さえずぎないでください。

## フューエル リッド

### ▼ 操作を行う前に

### ⚠️ 警告

- 燃料は引火しやすいため、下記のことを守らないと火災につながり、やけどなど重大な傷害を受けるおそれがあり危険です。
- エンジンは必ず止めてください。
- 車のドア、窓は閉めてください。
- タバコを吸うなど、火気を近づけないでください。
- フューエル キャップを開ける前に、必ず車体または給油機などの金属部分に触れて、身体の静電気除去を行ってください。身体に静電気を帯びていると、放電による火花が引火するなどして、やけどのおそれがあります。
- フューエル キャップを開けるなどの給油操作は、必ず静電気除去を行った方お一人で行ってください。
- 給油中に再び車内のシートに触れたり、座ったり、また人や物に触れると再帯電する場合があります。このようなときは再び給油機などの金属部分に触れて静電気除去を行ってください。
- フューエル キャップを開ける際は、必ずキャップのツマミ部分を持ち、ゆっくりと開けてください。気温が高いときなどは燃料タンク内の圧力が高くなり、給油口から燃料が吹き返すおそれがあります。





## 車を運転する前に 車体各部の開閉

### ⚠警告

- フューエル キャップを少しゆるめた時に「シュー」という音がする場合は、それ以上開けずに、その音が止まるのを確認してからゆっくりと開けてください。
- 給油中に燃料がこぼれた場合はただちに給油を止め、こぼれた燃料を布きれなどでふき取ってください。
- こぼれた燃料が車の塗装面に付着した場合は水洗いをおすすめします。付着したままで放置すると、塗装面が劣化するおそれがあります。
- 給油口にほかの人を近付けないでください。
- 給油するときは、給油口にノズルを確実に挿入してください。また、オートストップ作動後の継ぎ足し給油は行わないでください。給油口から燃料が吹きこぼれるおそれがあります。
- 給油終了後、フューエル キャップを閉める場合「カチッ、カチッ」と音がするまで右に回し、確実に閉まっていることを確認してください。
- スバル指定フューエル キャップ以外は使用しないでください。燃料漏れなどを起こすおそれがあり危険です。
- その他ガソリン スタンド内に掲示されている注意事項を守ってください。
- 燃料には、人体に有害な発ガン性物質を含んでいる物もありますので、燃料の気化ガスを吸わないようご注意ください。

### ⚠注意

- 指定燃料は無鉛レギュラー ガソリン、または無鉛プレミアム ガソリンです。
- 給油時に、指定されている燃料であることを確認してください。
- 指定以外の燃料（粗悪なガソリン、アルコール系燃料、軽油、灯油など）を使用すると、エンジンの始動性が悪くなったり、ノッキングや出力の低下などが発生する場合があります。また、そのまま利用していると、エンジンや燃料系部品を損傷するおそれがあります。



## フューエル リッドの開閉

### 👉 アドバイス

- メーター内にフューエル リッドの車両取り付け方向を示しています。

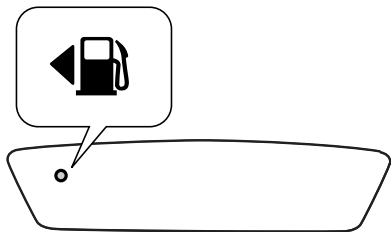

#### ▼ 開けるとき

運転席足元右側にあるフューエル リッド オープナー レバーを引き上げます。



#### ▼ 閉めるとき

リッドを押して閉めます。

## フューエル キャップの開閉

#### ▼ 開けるとき

左に回して外します。

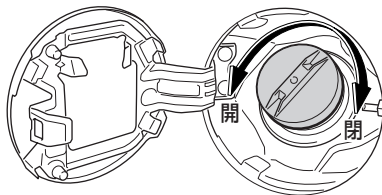

#### ▼ 閉めるとき

「カチッ カチッ」という音がするまで、右に回して閉めます。

## フューエル キャップ ハンガー

給油中は、外したフューエル キャップをフューエル リッド裏側にあるハンガーにかけておくことができます。

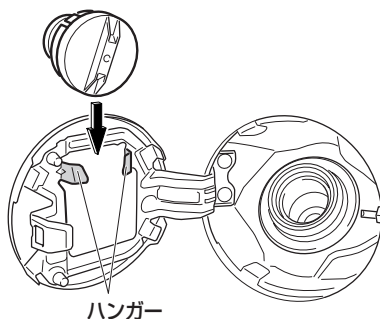





## 車を運転する前に 車体各部の開閉

### パワー ウインドウ

スイッチ操作により運転席、助手席、後席のウインドウの開閉ができます。

▼操作を行う前に

#### ⚠警告

- パワー ウインドウは大変強い力で開閉しますので、開閉するときは、ほかの人の手・腕・頭・首などを挟んだり巻き込んだりしないよう注意してください。重大な傷害を受けるおそれがあります。
- お子さまにパワー ウインドウの操作をさせないでください。開閉するとき、手・腕・頭・首などを挟んだり巻き込んだりして、重大な傷害を受けるおそれがあります。お子さまを乗せているときは、ロック スイッチを“OFF” にしてください。

### 🔧 アドバイス

- 運転席スイッチとほかのスイッチを同時に逆方向へ動かさないでください。故障の原因となるおそれがあります。
- ウインドウを完全に開閉した状態でスイッチを押し続けると故障の原因となりますので、操作完了後はすぐに手を離してください。
- パワー ウインドウの開閉はなるべくエンジン回転中に行ってください。エンジン停止時に行くと、バッテリーあがりの原因になります。
- ガラスが凍りついて固着したような状態でウインドウ スイッチの“開”または“閉”を連続操作しないでください。故障の原因となります。
- エンジン スイッチを“ON”の位置にすると、運転席ウインドウ スイッチのマークが点灯します。



## 運転席ドア側スイッチ

エンジン スイッチが“ON”の位置のとき、使用できます。

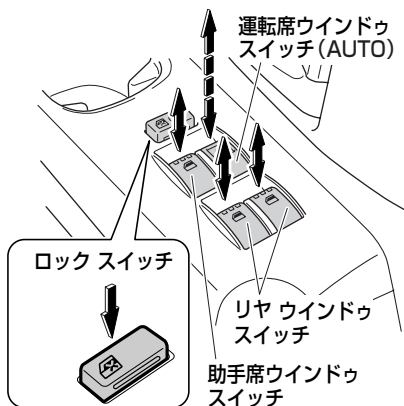

### ○運転席ウィンドウ スイッチ (AUTO)

#### ▼操作方法

スイッチを軽く押し下げている間ウィンドウ ガラスは開き、軽く引き上げている間ウィンドウ ガラスは閉まります。手を離すと、その位置で止まります。

「カチッ」と音がするまで押し下げる、または引き上げるとウィンドウ ガラスは自動的に全開、全閉します。途中で止めるときは、軽く逆方向にスイッチを操作します。

### ○助手席ウィンドウ スイッチ

#### ▼操作方法

スイッチを押し下げている間ウィンドウ ガラスは開き、引き上げている間ウィンドウ ガラスは閉まります。手を離すと、その位置で止まります。

### ○リヤ ウィンドウ スイッチ

#### ▼操作方法

スイッチを押し下げている間ウィンドウ ガラスは開き、引き上げている間ウィンドウ ガラスは閉まります。手を離すと、その位置で止まります。

### ○ロック スイッチ

#### ▼操作方法

スイッチを押すと“OFF”になり、運転席ウィンドウ ガラス以外は開閉できなくなります。

もう一度押すと解除されます。

## 助手席・リヤ ドア側スイッチ

エンジン スイッチが“ON”の位置のとき、使用できます。

#### ▼操作方法

スイッチを押し下げている間ウィンドウ ガラスは開き、引き上げている間ウィンドウ ガラスは閉まります。手を離すと、その位置で止まります。

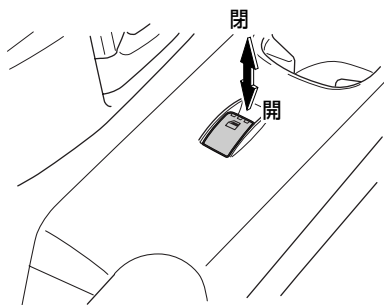



## 車を運転する前に 車体各部の開閉

### アドバイス

- 後席左右のドア ウィンドウは全開になりません。

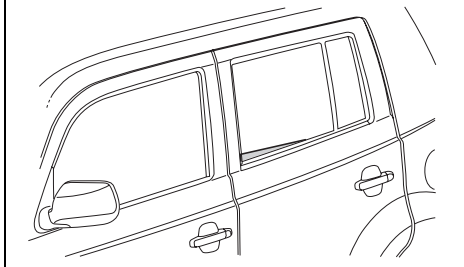

### ウィンドウ反転機構（運転席）

運転席ウィンドウ ガラスを閉めるときに、窓枠とウィンドウ ガラスの間に異物の挟み込みを感知すると、ウィンドウ ガラスの上昇を停止し、自動的にウィンドウ ガラスが下降します。

### アドバイス

- ウィンドウ反転機構は下記のときに作動します。
  - 運転席ウィンドウ ガラスの開閉をスイッチにより自動（AUTO）で閉めているとき
  - 特に小さな物を挟み込んだとき、ウィンドウ反転機構が作動しないことがあります。
  - 環境や走行条件により、異物を挟み込んだときと同じ衝撃がウィンドウ ガラスに加わると、ウィンドウ反転機構が作動することがあります。



## 初期設定

バッテリー交換やヒューズ交換などで、バッテリーとの接続が断られたときは、パワー ウィンドウの初期設定をしてください。

パワー ウィンドウの初期設定がされていないと、下記の機能は作動しません。

- 運転席ウィンドウ ガラスの自動開閉
- ウィンドウ反転機構（運転席）

### ▼ 操作手順

1. エンジン スイッチを“ON”の位置にします。
2. 運転席ウィンドウ スイッチを引上げ続け、ウィンドウ ガラスを全閉します。
3. 全閉後そのままの状態です約2秒間スイッチを引上げ続けます。



## 車を運転する前に 車体各部の調整

# 車体各部の調整

## 防眩ルーム ミラー

▼ 操作を行う前に

### ⚠注意

- 調整は必ず走行前に行ってください。

▼ 調整のしかた

手でルーム ミラーの角度を調整します。

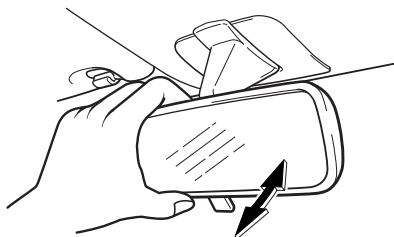

▼ 夜間まぶしいときは

夜間走行中など、後続車のライトがミラーに映ってまぶしいとき、レバーを手前に引くとライトの反射が弱くなります。

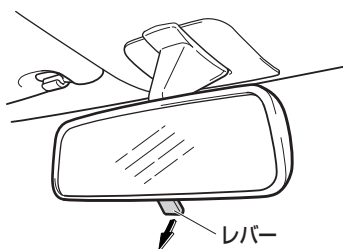

### ⚠注意

- 視界の調整をするときは、レバーを前方に押した状態で行ってください。

## 電動格納式ドア ミラー

ミラーの格納、角度調整をスイッチの操作で行うことができます。

エンジン スイッチが“ACC”または“ON”の位置のときに使用できます。

▼ 操作を行う前に

### ⚠注意

- ミラーの操作を行う際は、ドアとミラーの間に手を挟まないように注意してください。
- ミラーを倒したまま走行しないでください。ミラーによる後方確認ができず事故につながるおそれがあります。

▼ 格納のしかた

ミラー格納スイッチを押すと、ミラーを格納することができます。もう一度押すと元に戻ります。走行するときは、必ず元に戻してください。

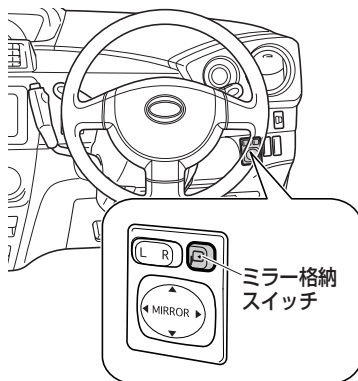



▼調整のしかた

1. 左右切り替えスイッチを調整する側に合わせます。
2. 調整スイッチで、ミラーの角度を調整します。



⚠注意

- 調整は必ず走行前に行ってください。

👉アドバイス

- 調整するとき以外は、左右切り替えスイッチを中立（中央）の位置に合わせておいてください。

チルト ステアリング

ハンドルの位置を調整することができます。

▼調整のしかた

レバーを押し下げ、ハンドルを上下に動かし適切な位置に調整します。その状態でレバーを引き上げると固定されます。

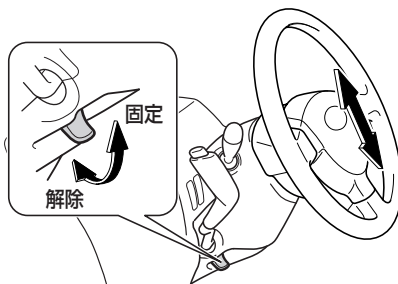

⚠警告

- 走行中はハンドル位置の調整をしないでください。運転を誤り思わぬ事故の原因となるおそれがあり危険です。
- ハンドル位置の調整をしたあとは、確実に固定されていることを確認してください。固定が不十分だとハンドル位置が突然変わり、思わぬ事故の原因となるおそれがあり危険です。



**MEMO**

Dotted lines for writing.



# 車を運転するにあたって

車を運転するうえでの各部のはたらき、装置の  
使いかた、運転の方法について説明しています。

## ■ メーターのはたらき

メーター-----	102
-----------	-----

## ■ 表示灯、警告灯のはたらき

表示灯-----	106
警告灯-----	109

## ■ スイッチの使いかた

スイッチの名称-----	117
ライティング スイッチ -----	119
光軸調整ダイヤル-----	121
方向指示レバー-----	122
非常点滅灯スイッチ-----	122
ワイパー・ウォッシャー スイッチ----	123
リヤ ウィンドウ デフォッガー スイッチ-----	125
ワイパー デアイサー スイッチ -----	126
フロント フォグ ランプスイッチ ---	126
リヤ フォグ ランプ スイッチ ---	127
ホーン スイッチ-----	128

## ■ 運転装置の使いかた

エンジン スイッチ-----	129
駐車ブレーキ-----	134
4WD車-----	135

## ■ エンジンのかけかた

オートマチック車-----	137
---------------	-----

## ■ オートマチック車の運転

オートマチック トランスミッション ----	139
セレクト レバーの操作-----	141
運転のしかた-----	144





# メーターのはたらき

## メーター

グレードの違い、オプションも含まれています。

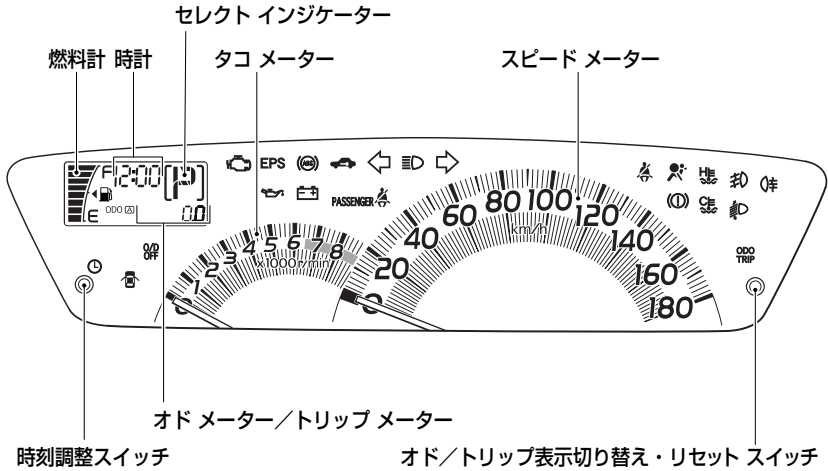

### ▼メーター照明

ライティングスイッチを“●”または“ID”の位置にすると点灯します。

(ライティングスイッチ→ 119 ページ)



自発光式メーター

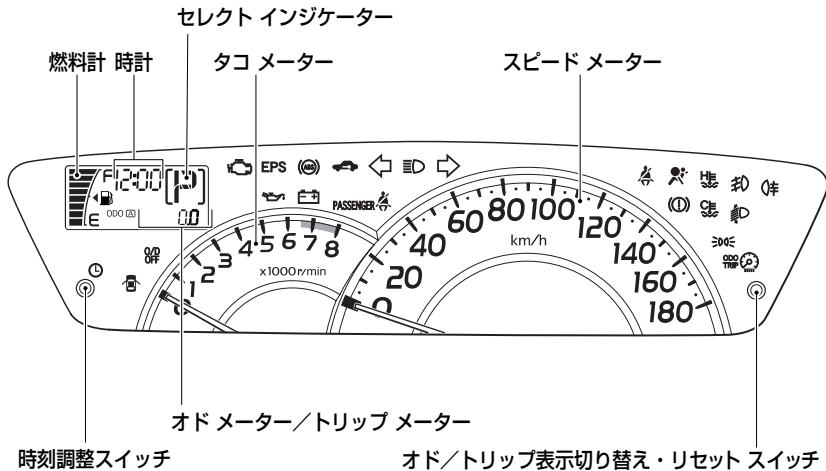

▼メーター照明

- エンジン スイッチが“LOCK”の位置で、いずれかのドアを開けると、バック ライトが約 15 秒間点灯します。約 15 秒以内にすべてのドアを閉めると、消灯します。
- エンジン スイッチを“LOCK”から“ACC”の位置にすると、バック ライトが約 6 秒間点灯します。
- エンジン スイッチを“ON”の位置にすると、バック ライトとともに指針が点灯します。
- メーター照明が点灯しているときに、車幅灯を点灯させると、メーター照明が減光します。
- エンジン スイッチを“ON”から“ACC”の位置にすると、消灯します。

👉 アドバイス

- ライトの点灯・消灯の確認は、ライティング スイッチ表示灯で行ってください。  
(ライティング スイッチ表示灯→ 107 ページ)
- メーター照明の照度は調整することができます。また、車幅灯を点灯させたときに、減光しないようにすることもできます。

(照度調整→ 104 ページ)



## 車を運転するにあたって メーターのはたらき

### スピード メーター

走行速度をkm/h で表示します。

### オド メーター／ トリップ メーター

エンジン スイッチが“ON”の位置のとき、表示されます。

#### ○オド メーター（積算距離計）

走行した総距離を表示します。

#### ○トリップ メーター（区間距離計）

リセットした地点からの走行距離を表示します。

トリップ メーターは、同時に2つの区間の走行距離を表示することができます。

#### ○オド／トリップ表示切り替え・ リセット スイッチ

▼表示を切り替えるには

スイッチを押すごとに、表示が切り替わります。

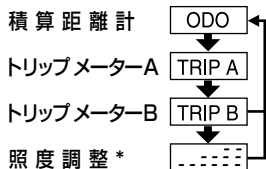

\* 自発光式メーターで、車幅灯が点灯しているときに表示されます。

▼トリップ メーター表示をリセットするには

- リセットするトリップ メーター（AまたはB）を表示させ、スイッチを押し続けると、表示が“0.0”になります。

### 照度調整

#### 自発光式メーター

照度調整表示中、オド／トリップ表示切り替え・リセット スイッチを約1秒以上押し続けている間、メーター照明の明るさが下表のように変わります。

明るさ	表示	照度レベル
↑ 明るい ↓ 暗い	.....	レベル1
	....	レベル2
	...	レベル3
	..	レベル4
	.	レベル5

### アドバイス

- エンジン スイッチが“ON”の位置で、車幅灯が点灯しているときのみ、照度調整を表示させることができます。
- “レベル 1”に設定すると、車幅灯を点灯させたときに、メーター照明が減光しません。

### 燃料計

エンジン スイッチが“ON”の位置のとき、燃料残量を表示します。

燃料残量が約 8（4WD車は 7）ℓ以下になると、一番下の目盛りが点滅します。

（燃料残量警告灯→ 113 ページ）

### △注意

**燃料計の一番下の目盛りと燃料残量警告灯が点滅した場合**

- ただちに燃料を補給してください。燃料切れを起こすと、突然走行不能となり危険です。



## タコメーター

1 分間当たりのエンジン回転数を表示します。

### △注意

- 指針が赤色表示域（エンジンの許容回転数を超える範囲）に入らないように運転してください。  
赤色表示域に入ると、エンジンが損傷するおそれがあります。

## 時計

エンジン スイッチが“ON”の位置のとき、時刻を表示します。

### ○時刻調整スイッチ

- ▼ “分”表示を「:00」にするには  
スイッチを押して、すぐに手を離します。
  - “分”表示が「30」未満の数字のときは、“時”表示の数字が変わりません。  
例えば、10:20 は 10:00 になります。
  - “分”表示が「30」以上の数字のときは、“時”表示の数字が1つ増えます。  
例えば、10:45 は 11:00 になります。

### ▼時計の調整方法

1. スイッチを約 1 秒以上押し続けると、“分”調整モードになります。
2. “分”調整モードで、スイッチを押すごとに、“分”表示が1つずつ大きくなります。
3. “分”調整モードで、約 5 秒間何も操作を行わないと、“時”調整モードになります。
4. “時”調整モードで、スイッチを押すごとに、“時”表示が1つずつ大きくなります。
5. “時”調整モードで、約 5 秒間何も操作を行わないと、時計表示に戻ります。



## 表示灯、警告灯のはたらき

### 表示灯

車両のさまざまな状態をメーター内に表示します。

#### ⚠注意

- 表示灯によっては、点灯（または点滅）したまま走行すると、思わぬ事故を引き起こしたり、車両が損傷するおそれがあります。  
この場合、それぞれの表示灯の項目にしたがい、処置を行ってください。
- 点灯操作を行っても、表示灯が点灯しないときは、スバル販売店で点検を受けてください。

### 方向指示器表示灯

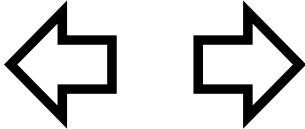

#### ○方向指示器表示灯

エンジン スイッチが“ON”の位置で、方向指示灯を点滅させると、同時に点滅します。

#### ○非常点滅表示灯

エンジン スイッチの位置に関係なく、非常点滅灯を点滅させると、同時に点滅します。

#### 👉アドバイス

##### 点滅する間隔が異常に速くなった場合

- 方向指示器表示灯（非常点滅灯）の電球切れが考えられます。すべての方向指示灯が点滅するか確認してください。

### ハイビーム/パッシング表示灯



エンジン スイッチの位置に関係なく、ヘッド ランプを上向きにすると点灯します。

### フォグ ランプ表示灯

#### ○フロント



エンジン スイッチの位置に関係なく、フロント フォグ ランプを点灯させると点灯します。

（フロント フォグ ランプ スイッチ  
→ 126 ページ）

#### ○リヤ

##### オプション/グレード別装備



エンジン スイッチの位置に関係なく、リヤ フォグ ランプを点灯させると、橙色に点灯します。

（リヤ フォグ ランプ スイッチ  
→ 127 ページ）



## ライティング スイッチ表示灯

オプション/グレード別装備



エンジン スイッチの位置に関係なく、車幅灯が点灯しているときに点灯します。

## 水温表示灯



エンジン スイッチが“ON”の位置で、エンジン冷却水温が低いときに点灯します。

### ⚠注意

- エンジン冷却水温が低い間は、急激な空ぶかし、急加速、高速走行はしないでください。

### 👉アドバイス

- エンジン冷却水温が異常に高くなったときは、水温警告灯が点滅します。  
(水温警告灯→ 112 ページ)  
**暖機を十分続けていても、点灯したままの場合**
- 水温センサー等の異常が考えられます。  
ただちにスバル販売店で点検を受けてください。



## 車を運転するにあたって 表示灯、警告灯のはたらき

### セキュリティ表示灯



- エンジン スイッチを“ACC”から“LOCK”の位置にして、イモビライザー機能を作動させると点滅します。
- エンジン スイッチを“LOCK”から“ACC”の位置にして、イモビライザー機能を解除すると消灯します。  
(イモビライザー機能→ 133 ページ)

### ⚠注意

- アクセス キーによりエンジンを始動した場合、エンジン スイッチがACC”、または“ON”の位置で、下記のことを行うと、表示灯が高速で点滅し、警告ブザー（「ピピピ」という音）が鳴ることで、アクセス キーの持ち出しを警告します。
- 運転席ドアを一度開けて、アクセス キーを車室内アンテナの作動範囲外に移動させ、ドアを閉めたとき。  
(作動範囲→ 130 ページ)
- また、アクセス キーを車室内アンテナの作動範囲外に置いたまま、運転席ドアを一度開けてから閉めたときも、同様の警告が行われることがあります。

### 📞アドバイス

**エンジン スイッチを押すと、高速で点滅した場合**

- アクセス キーが車室内アンテナの作動範囲外にあることが考えられます。運転者はアクセス キーを身に付けてください。  
それでも消灯しない場合、電池切れのおそれがあります。電池の交換については、最寄りのスバル販売店にご相談ください。

### セレクト インジケーター

(P)(R)(N)(D)(2)(L)



- エンジン スイッチが“ON”の位置のとき、使用中のセレクト レバーの位置が点灯します。
- Rレンジにすると、枠 ([ ]部) が点滅します。



## O/D OFF表示灯

# O/D OFF

エンジン スイッチが“ON”の位置で、オーバードライブを“OFF”の状態にすると点灯します。

(オーバードライブ スイッチ  
→ 143 ページ)

### △注意

#### 点滅した場合

- オートマチック トランスミッションシステムの異常が考えられます。ただちにスバル販売店で点検を受けてください。

## 警告灯

さまざまなシステムの異常や、安全運転に関わる項目をメーター内に警告します。

### △注意

- 警告灯が点灯（または点滅）したまま走行すると、思わぬ事故を引き起こしたり、車両が損傷するおそれがあります。この場合、それぞれの警告灯の項目にしたがい、処置を行ってください。
- エンジン スイッチを“ON”の位置にしても警告灯が点灯（または点滅）しないときは、スバル販売店で点検を受けてください。

## エンジン警告灯

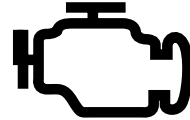

- エンジン スイッチを“ON”の位置にすると点灯し、エンジンを始動すると消灯します。
- エンジンが回転中で、エンジン電子制御システムに異常があると点灯します。

### △注意

#### 点灯した場合

- ただちにスバル販売店で点検を受けてください。





## 車を運転するにあたって 表示灯、警告灯のはたらき

### オイル プレッシャー警告灯



- エンジン スイッチを“ON”の位置にすると点灯し、エンジンを始動すると消灯します。
- エンジンが回転中で、エンジン内部を潤滑しているエンジン オイルの圧力に異常があると点灯します。

#### ⚠注意

##### 点灯した場合

- そのまま走行すると、エンジンが故障するおそれがあります。  
ただちにスバル販売店にご連絡ください。

#### 👉アドバイス

- オイル プレッシャー警告灯は、オイル量を示すものではありません。オイル量の点検は、オイル レベル ゲージで行ってください。(オイル量の点検方法は、別冊の「メンテナンス ノート」参照)

### チャージ警告灯

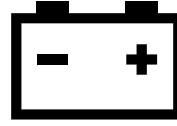

- エンジン スイッチを“ON”の位置にすると点灯し、エンジンを始動すると消灯します。
- エンジンが回転中で、充電系統に異常（ベルトののび、損傷など）があると点灯します。

#### ⚠注意

##### 点灯した場合

- ただちにスバル販売店で点検を受けてください。



## ブレーキ警告灯



- エンジン スイッチを“ON”の位置にすると点灯し、エンジンを始動して、駐車ブレーキを完全に解除すると消灯します。
  - エンジン スイッチが“ON”で、下記の場合に点灯します。
- ▼点灯理由
- 駐車ブレーキが完全に解除されていないとき
  - ブレーキ液の液量が不足しているとき
  - EBD制御システムに異常があるとき
- ▼駐車ブレーキが解除されている場合
- エンジン スイッチを“ON”の位置にすると点灯し、数秒後に消灯します。

### ○警告ブザー

駐車ブレーキが完全に解除されていない状態（警告灯が点灯している状態）で、約 5km/h以上で走行すると、ブザーが鳴ります。

駐車ブレーキを解除すると、ブザーが鳴りやみます。

### ⚠注意

- 制動時、常に異音（キーキー音など）が発生するときは、ブレーキパッドの摩耗が考えられます。ただちにスバル販売店で点検を受けてください。

#### エンジン回転中、駐車ブレーキを解除しても、点灯したまま消灯しない場合

- ブレーキ液量の不足が考えられます。この場合、ブレーキの効が悪くなっているおそれがあります。効が悪いときは、ブレーキペダルを強く踏み、ただちに安全な場所に停車して、スバル販売店にご連絡ください。

#### ABS警告灯と同時に点灯した場合

- 強めのブレーキの際に車両が不安定になるおそれがあります。ただちに安全な場所に停車して、スバル販売店にご連絡ください。



## 車を運転するにあたって 表示灯、警告灯のはたらき

### 水温警告灯



- エンジン スイッチを“ON”の位置にすると点灯し、数秒後に消灯します。
- エンジン スイッチが“ON”の位置で、エンジン冷却水温が異常に高くなると点滅し、さらに水温が高くなると、その後点灯します。



#### アドバイス

##### 点滅した場合

- エンジン冷却水温の異常な上昇によるオーバーヒートが考えられます。ただちに安全な場所に停車して、処置を行ってください。  
(オーバーヒートの処置 → 200 ページ)

### シートベルト警告灯 (運転席・助手席)

#### ○運転席



- エンジン スイッチが“ON”の位置で、運転席側シートベルトを装着していないと点滅します。
- シートベルトを着用すると消灯します。

#### ○助手席



- エンジン スイッチが“ON”の位置で、助手席シート座面の乗員検知センサーが乗員を検知すると点滅します。
- シートベルトを着用すると消灯します。



#### アドバイス

- センサーは助手席シート座面（後ろ半分）に、ある一定の重量がかかったときに検知します。このため、荷物などを置いた場合にも検知し、警告灯が点滅することがあります。
- 助手席シート座面上に座布団などを敷くと、重量が分散され、センサーが乗員を検知しない場合があります。



### ○警告ブザー

シートベルトを着用していない状態（警告灯が点滅状態）で、約 20km/h以上で走行すると、ブザーが約 2 分間鳴ります。

#### アドバイス

- 1 度警告ブザーが鳴ると、たとえ約 20km/h以下で走行しても、約 2 分間鳴り続けますので、走行するときは必ずシートベルトを着用してください。
- ブザーが鳴り始めてから、約 30 秒後に断続音の早さが変わります。

### 半ドア警告灯



エンジンスイッチの位置に関係なく、いずれかのドアを開けると点灯し、すべてのドアを完全に閉めると消灯します。

#### 注意

- 警告灯が点灯したまま走行しないでください。ドアが確実に閉まっていないため、走行中にドアが開き、思わぬ事故につながるおそれがあります。

### 燃料残量警告灯

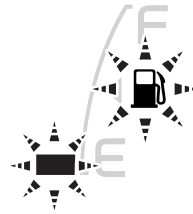

エンジンスイッチが“ON”の位置のとき、燃料残量が約 8（4WD車は 7）ℓ以下になると、燃料計の一番下の目盛りと燃料残量警告灯が点滅します。

（燃料計→ 104 ページ）

#### 注意

##### 点滅した場合

- ただちに燃料を補給してください。燃料切れを起こすと、突然走行不能となり危険です。

#### アドバイス

- 坂道やカーブなどでは、タンク内の燃料が移動するため、警告灯が早めに点滅することがあります。



## 車を運転するにあたって 表示灯、警告灯のはたらき

### ABS警告灯



- エンジン スイッチを“ON”の位置にすると点灯し、数秒後に消灯します。
- エンジン スイッチが“ON”の位置で、ABSに異常があると点灯します。

#### ⚠注意

##### ブレーキ警告灯と同時に点灯した場合

- ABSに異常があるだけでなく、強めのブレーキの際に車両が不安定になるおそれがあります。  
ただちに安全な場所に停車して、スバル販売店にご連絡ください。

#### 👉アドバイス

- エンジン始動後に警告灯が数秒間点灯しても、その後、消灯すれば異常ではありません。ただし、同じ現象が再度発生した場合は、スバル販売店で点検を受けてください。

##### 点灯した場合

- 通常のブレーキとしての性能は確保されていますが（ABSとしての作動はしません）、スバル販売店で点検を受けてください。

### SRSエアバッグ警告灯



- エンジン スイッチを“ON”の位置にすると点灯し、数秒後に消灯します。
- エンジン スイッチが“ON”の位置で、下記のシステムに異常があると点灯します。

#### ▼異常があると点灯するシステム

- SRSエアバッグ  
(SRSエアバッグ→ 56 ページ)
- SRSサイド エアバッグ&SRSカーテン シールド エアバッグ (オプション)  
(SRSサイド エアバッグ&SRSカーテン シールド エアバッグ→ 62 ページ)
- プリテンショナー機構  
(プリテンショナー機構→ 52 ページ)

#### ⚠注意

##### 点灯した場合

- 車両にできるだけショックをあたえずに走行し、ただちにスバル販売店で点検を受けてください。



## オート レベライザー警告灯

HIDランプ装着車



- エンジン スイッチを“ON”の位置にすると点灯し、数秒後に消灯します。
- エンジン スイッチが“ON”の位置で、ロービームのオートレベリング機能に異常があると点灯します。  
(ロービーム・オートレベリング機能 → 120 ページ)

### △注意

#### 走行中に点灯した場合

- ただちに安全な場所に停車し、いったんエンジンを止めてください。  
再度エンジンスイッチを“ON”の位置にしたとき、警告灯が数秒間点灯したあとに消灯すれば、そのまま走行することができます。  
消灯しないときや、再び点灯するときは、ただちにスバル販売店で点検を受けてください。

## ステアリング制御警告灯

# EPS

- エンジン スイッチを“ON”の位置にすると点灯し、数秒後に消灯します。
- エンジン スイッチが“ON”の位置で、電動パワーステアリングシステムに異常があると点灯します。

### △注意

#### 点灯した場合

- ただちにスバル販売店で点検を受けてください。



## 車を運転するにあたって 表示灯、警告灯のはたらき

### アドバイス

- ハンドル操作を行ったとき、モーター音（「ウィーン」という音）が聞こえることがあります。  
これは、パワー ステアリング モーターが作動しているときの音で、異常ではありません。
- 停車中や微低速走行中にハンドル操作を繰り返したり、ハンドルに力をかけたまま保持すると、モーターやコンピューターの過熱を防止するため、パワー ステアリング制御が制限され、ハンドル操作が重くなります。  
この場合、しばらくハンドル操作を控えてください。  
ハンドル操作をしないまま約 10 分が経過すると、通常の重さに戻ります。
- 下記の場合、警告灯が点灯し、ハンドル操作が重くなりますが、エンジンを再始動し、走行を開始すれば警告灯は消灯し、通常の重さに戻ります。
  - 停車中に長時間、エンジンの空ぶかしを行ったとき
  - 車輪のロックをとまなう急ブレーキにより停車したとき



# スイッチの使いかた

## スイッチの名称

マニュアル エアコン装着車

グレードの違い、オプションも含まれています。

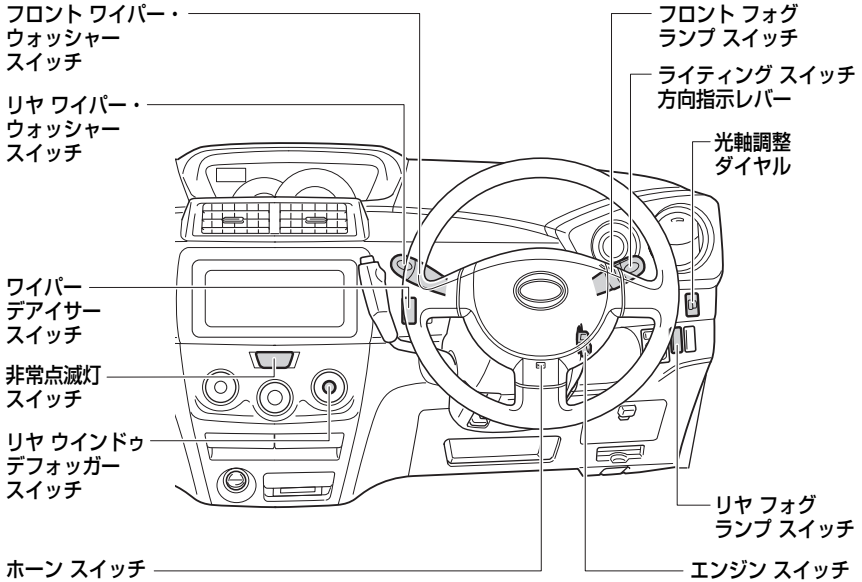





# 車を運転するにあたって スイッチの使いかた

## オート エアコン装着車

グレードの違い、オプションも含まれています。

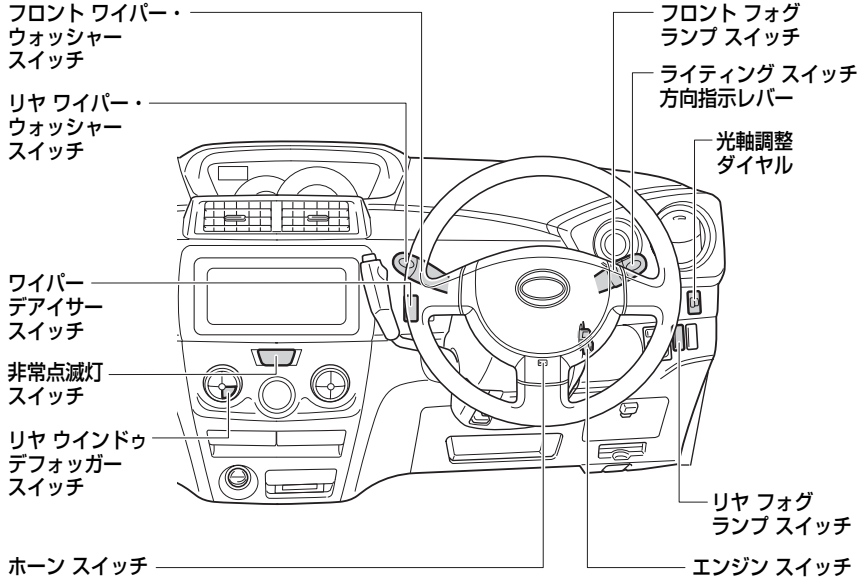



## ライティング スイッチ

### ライトの点灯

#### ▼操作方法

スイッチを回すと、下表のライト類が点灯します。

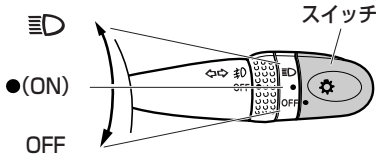

ライト	前照灯	車幅灯 番号灯 尾灯
スイッチ位置		
OFF	—	—
● (ON)	—	点灯
≡	点灯	点灯

#### ⚠注意

- エンジンを停止した状態で長時間ライト類を点灯させないでください。バッテリーあがりの原因となります。

### ライトの消灯

#### ▼操作方法

スイッチを“OFF”の位置にします。

## ヘッド ランプの切り替え

#### ▼操作方法

ライティング スイッチが“≡|”の位置のときレバーを押すと、前照灯が上向き（ハイ ビーム）になり、戻ると下向き（ロー ビーム）になります。

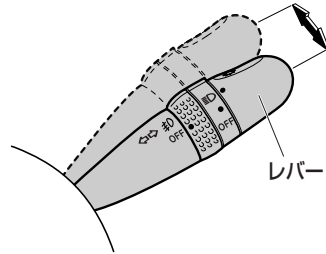

#### ⚠注意

- 対向車のあるときや市街地走行のときは、対向車や通行人の迷惑となり危険ですので前照灯を下向きにして走行してください。

#### ▼一時的に使用する場合

#### 👉アドバイス

- 前照灯が上向きのときは使用できません。

レバーを手前に引いている間、前照灯が上向きに点灯します。

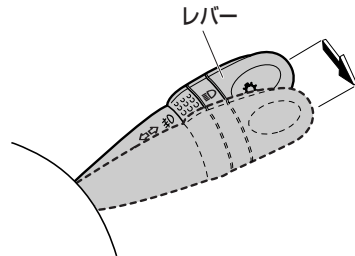



## 車を運転するにあたって スイッチの使いかた

### ライト消し忘れ警告ブザー

ライトを点灯したままで、エンジン スイッチからキーを抜き、いずれかのドアを開けると、ブザー（連続音）が鳴りライトの消し忘れを知らせます。

### HIDランプ

#### オプション/グレード別装備

HIDランプは、ランプ管内のガスと金属ヨウ化物物を使って発光させ、通常のランプより白い光と伸び、広がりのある配光を持つランプです。

#### ⚠警告

- HIDランプのバルブ・コネクター・電源回路・光軸調整部分を分解したり、取り外したりしないでください。HIDランプは高電圧を使用しており、不適切な取り扱いをすると、感電するおそれがあり危険です。

ランプを交換・修理・破棄するときは、必ずスバル販売店にご相談ください。

### 📖 アドバイス

- HIDランプが点滅を繰り返すになると電球の寿命が考えられます。スバル販売店で点検を受けてください。
- 衝突などでランプ周りに衝撃を受けた場合は点灯装置も衝撃を受け正常に作動しなくなっているおそれがあります。スバル販売店で点検を受けてください。
- システムの異常により電圧がHIDランプの作動電圧範囲から外れたときは、電圧が正常に復帰次第、再点灯します。
- 点灯中に作動電圧範囲から外れたときは消灯し、電圧が正常に復帰次第、再点灯します。
- 点灯操作をするときに作動電圧範囲から外れているときは、ライティングスイッチを操作しても点灯しません。

### ○ロー ビーム オート レベリング機能

乗員数や積載量などの車両姿勢の変化に対して、ヘッドランプの光軸（光の照らす方向）の上下方向を自動的に調整する装置です。

### 📖 アドバイス

- エンジンを始動して、初めてヘッドランプを点灯したとき、システムの正常な作動をチェックしているため、ヘッドランプの光軸が動くことがありますが、異常ではありません。
- ヘッドランプの光軸に異常を感じたときは、スバル販売店で点検を受けてください。



## 光軸調整ダイヤル

### ハロゲン ヘッド ランプ装着車

ヘッド ランプが点灯しているときに使用  
できます。

乗員数や積載量によって車両の姿勢が変  
化し、ヘッド ランプの光軸（光の照らす  
方向）が上に向いた場合、ダイヤルを回  
すことで光軸を下向きに調整すること  
ができます。

通常はダイヤルを“0”（光軸が一番上  
向きの位置）で使用します。

### アドバイス

#### HIDランプ装着車

- ヘッド ランプの光軸は自動的に調整  
されるため、光軸調整ダイヤルは装着  
されていません。

## アドバイス

- 乗員数などに応じて、下表を目安にダ  
イヤルを調整してください。

乗車や荷室の 積載状況	ダイヤル位置	
	2WD	4WD
運転席のみ乗車時	0	0
運転席と助手席に乗車時	0.5	0.5
5名乗車時	2	2
5名乗車で荷室満載時	3.5	2.5
運転席のみ乗車で 荷室満載時	4	3

- 乗員や荷物を降ろしたあとは、ダイヤ  
ルを“0”に戻してください。
- 車検などで光軸の調整をするときは、  
ダイヤルを“0”にしてから行ってく  
ださい。

### ▼操作方法

ダイヤルを回転させると、ヘッド ランプ  
の光軸が上下に変わります。

ダイヤルの数字が大きいほど下向きにな  
ります。

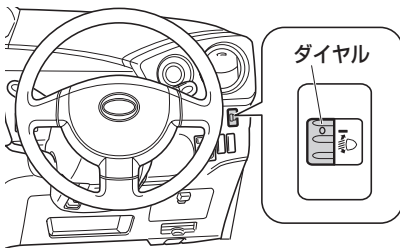



## 方向指示レバー

### ▼操作方法

レバーを①の位置まで上下に操作すると、方向指示灯およびメーター内の方向指示器表示灯が点滅します。レバーはハンドルを戻すと自動的に戻ります。車線変更などのときには、レバーを②の位置まで軽く上下に押すと点滅し、手を離すと消灯します。

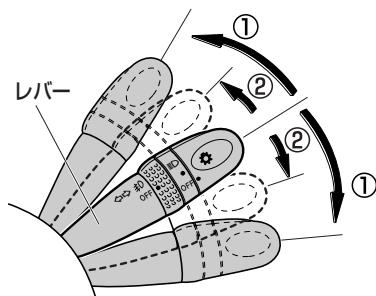

### 👉アドバイス

- ハンドルの切れ角が小さいと、レバーが自動的に戻らないときがあります。手で戻してください。
- 点滅が異常に早くなったときは、方向指示灯の電球切れが考えられます。すべての方向指示灯が点滅するか確認してください。

## 非常点滅灯スイッチ

### ▼操作方法

スイッチを押すと左右の方向指示灯が点滅します。もう一度押すと元に戻ります。

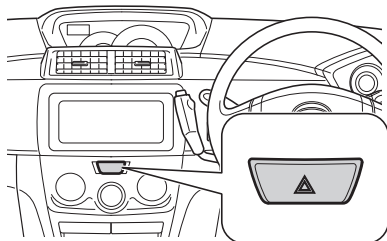

### ⚠️注意

- 故障などの非常時に、やむを得ず路上駐車するとき以外はむやみに使用しないでください。
- 使用後はスイッチを確実に戻してください。スイッチを戻さないと方向指示灯がはたらきません。
- エンジンを止めた状態で長時間使用しないでください。バッテリーあがりの原因となります。



## ワイパー・ウォッシャー スイッチ

### △注意

- 空ぶきはガラス面に傷を付けますので、ウォッシャー液を噴射させてからワイパーを作動させてください。
- 寒冷時、または長時間ワイパーを使用しなかったときは、ワイパーゴムがガラスに張り付いていないことを確認してください。張り付いたまま作動させるとワイパーモーターが損傷し、故障の原因になります。
- 積雪などの障害物によりワイパーが途中で止まってしまうときは、障害物を取り除いてからワイパーを作動させてください。無理に作動させるとワイパーモーターに負担がかかり故障の原因となります。
- ウォッシャー液を連続して 20 秒以上噴射させないでください。またウォッシャー液が出ないときはウォッシャースイッチを作動させないでください。モーターに負担がかかり故障の原因となります。
- 寒冷時は、ガラスが暖まるまで、ウォッシャー液を吹き付けしないでください。吹き付けられた液が凍結し、視界をさまたげることがありますので、先にガラス面を暖めてください。

## フロント

エンジンスイッチが“ON”の位置のとき使用できます。

### ○ワイパーの使いかた

レバーを下げると、ワイパーが作動します。

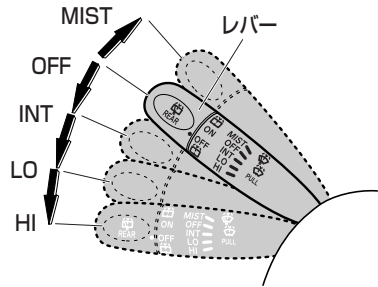

MIST	一時作動
OFF	停止
INT	間欠作動
LO	低速作動
HI	高速作動

### 📖アドバイス

- MIST（一時作動）はレバーを“OFF”から押し上げている間、ワイパーが低速作動します。手を離すと“OFF”に戻ります。



## 車を運転するにあたって スイッチの使いかた

### ○ウォッシャー液の噴射

レバーを手前に引くとウォッシャー液が噴射します。

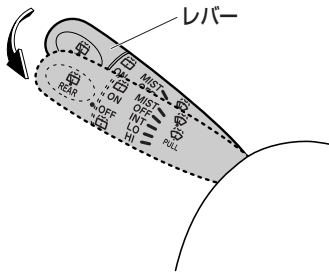

### アドバイス

- フロント ウォッシャーを作動させると連動してフロント ワイパーが低速作動します。

## リヤ

エンジン スイッチが“ON”の位置のとき使用できます。

### ○ワイパーの使いかた

ツマミを“ON”の位置に回すと、リヤワイパーが作動します。

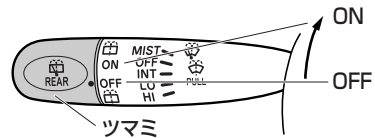

### ○ウォッシャー液の噴射

リヤ ワイパー作動中にウォッシャー液を噴射させるときは、ツマミを“ON”の位置から上側の“ウォッシャー液噴射位置”に回します。

また、ツマミを“OFF”の位置から下側の“ウォッシャー液噴射位置”に回しても噴射します。

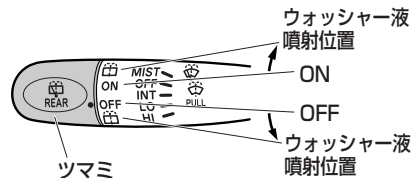



## リヤ ウインドウ デフォグガー スイッチ

リヤ ウインドウ ガラスの曇りを取る  
ときに使用します。

### ▼操作方法

スイッチを押すと作動表示灯が点灯し、  
リヤ ウインドウ ガラスが暖められ曇り  
が取れます。作動を停止するときは、ス  
イッチをもう一度押してください。作動  
表示灯も消灯します。

## 🔔 アドバイス

- エンジンを止めた状態で長時間使用し  
ないでください。バッテリーあがりの  
原因になります。
- リヤ ウインドウ ガラス内面を清掃す  
るときは、電熱線を傷付けないでくだ  
さい。

## オート エアコン装着車

- スイッチを押すと約 15 分間作動しま  
す。

## マニュアル エアコン装着車

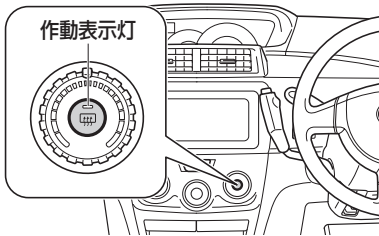

## オート エアコン装着車

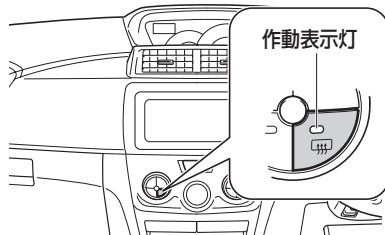





## 車を運転するにあたって スイッチの使いかた

### ワイパー デアイサー スイッチ

フロント ウィンドウ ガラスとフロント  
ワイパーの凍結を防ぎます。

#### ▼操作方法

スイッチを押すと作動表示灯が点灯し、  
フロント ウィンドウ ガラス下部が暖め  
られます。

作動を停止するときは、スイッチをもう  
一度押してください。作動表示灯も消灯  
します。

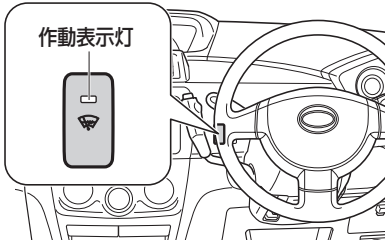

#### 👉 アドバイス

- エンジンを止めた状態で長時間使用し  
ないでください。バッテリーあがりの  
原因になります。
- スイッチを押すと約 15 分間作動しま  
す。

### フロント フォグ ランプ スイッチ

夜間の雨、霧のような天候のときにご利  
用ください。

#### ▼操作方法

車幅灯が点灯しているとき、スイッチを  
“ON” にすると、メーター内のフロント  
フォグ ランプ表示灯が点灯し、フロント  
フォグ ランプが点灯します。

消灯するときは、スイッチを“OFF” に  
してください。フロント フォグ ランプ  
表示灯も消灯します。

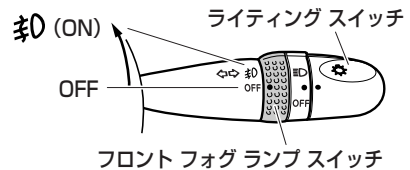



## リヤ フォグ ランプ スイッチ

オプション/グレード別装備

雨や霧などで視界が悪いとき、後続車に自分の車の存在を知らせるときにご利用ください。

### ▼操作方法

ヘッド ランプが点灯しているとき、スイッチを押すとリヤ フォグ ランプ表示灯が橙色に点灯し、リヤ フォグ ランプが点灯します。消灯するときは、スイッチをもう一度押してください。リヤ フォグ ランプ表示灯も消灯します。

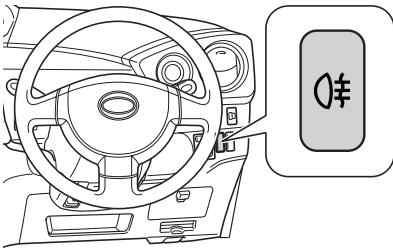

## アドバイス

- 視界が悪いとき以外に使用すると、後続車の迷惑になる場合があります。必要なとき以外は使用しないでください。
- リヤ フォグ ランプが点灯しているときに、ヘッド ランプを消灯させても、車幅灯が点灯していれば（ライティング スイッチを“●”の位置にする）、リヤ フォグ ランプは消灯しません。
- リヤ フォグ ランプが点灯しているときに、車幅灯を消灯させると（ライティング スイッチを“OFF”の位置にすると）、リヤ フォグ ランプも消灯します。
- リヤ フォグ ランプが消灯したあとに、再度点灯させるためには、リヤ フォグ ランプ スイッチの操作が必要です。



## 車を運転するにあたって スイッチの使いかた

### ホーン スイッチ

ハンドルのホーンマーク周辺部を押すとホーンが鳴ります。



#### アドバイス

- 緊急時、非常時以外は、むやみに使用しないでください。



# 運転装置の使いかた

## エンジン スイッチ

エンジンをかけるときやオーディオを聞くとときなどに使用します。

### ⚠警告

- 走行中は、エンジン スイッチにさわらないでください。誤って操作し、エンジンが停止すると、思わぬ事故につながるおそれがあり危険です。

### ⚠注意

- エンジン始動後は、すぐにエンジンスイッチから手を離してください。“START”の位置にしたまましていると、エンジンを損傷するおそれがあります。
- エンジンを止めた状態で、エンジンスイッチを“ON”または“ACC”の位置にしたまま長時間放置しないでください。バッテリーあがりの原因になります。

アンテナから発する電波をアクセス キーが感知することによって、エンジン スイッチのロックが解除され、キーの差し込み操作なしで、エンジンの始動、停止を行うことができます。

- アクセス キーを所持して作動範囲に入ると、エンジン スイッチを“LOCK”から“ACC”の位置に回すことができます。

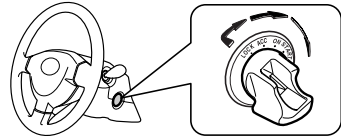

LOCK	メインキー、メカニカルキーを抜き差しする位置です。ハンドルがロックされ、キーレスアクセスの通信を開始します。
ACC	エンジンを止めたまま、オーディオが聞ける位置です。キーレスアクセスの通信は解除されます。
ON	エンジン回転中の位置です。キーレスアクセスの通信は解除されます。
START	エンジンを始動するときの位置です。手を離すと自動的に“ON”の位置に戻ります。





## 車を運転するにあたって 運転装置の使いかた

### ○作動範囲

車室内です。

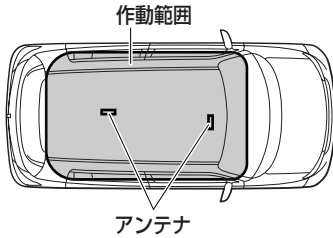

### 👉 アドバイス

- インストルメント パネルの上や中（グローブ ボックス内など）・荷室・ドア ポケット内など、電波を感じない場所があります。
- 車外でもドアやドア ハンドルに近付きすぎた場合は、エンジン始動が可能になることがあります。

### ○エンジンの始動

1. アクセス キーを携帯し、運転席に座ります。
2. エンジン スイッチを押します。
3. エンジン スイッチを押したまま回します。

エンジン スイッチを“ACC”の位置にすると、セキュリティ表示灯が消灯します。

(セキュリティ表示灯→ 108 ページ)

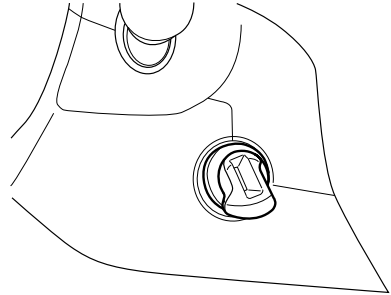



## 🕒 アドバイス

- エンジン スイッチを押したとき、セキュリティ インジケーターが消灯せず、高速で点滅したときは、アクセス キーが作動範囲外にある可能性があります。アクセス キーを確認してください。
- エンジン スイッチを回すときは、必ず押したままゆっくり回してください。押してすぐに回すと引っかかるおそれがあります。
- エンジン スイッチが“LOCK”から“ACC”の位置に軽く回らないときは、ハンドルを左右に動かしながらエンジン スイッチを回してください。
- 通信エラーなどでエンジンの始動ができないことがあります。その場合は、いったんエンジン スイッチを“ACC”の位置に戻してから、再度始動し直してください。
- アクセス キーによるエンジン停止時、エンジン スイッチが“ACC”の位置でドアを開けると、ブザー（断続音）が鳴り、エンジン スイッチの戻し忘れを警告します。

## ○メカニカル キーによるエンジンの始動

電池切れなどにより、アクセス キーでエンジンが始動できない場合、アクセス キーに内蔵されているメカニカル キーを使用してください。

（アクセス キーで操作できない場合  
→ 80 ページ）

### ▼操作方法

1. アクセス キーのマークの部分（2カ所どちらでも可能）をエンジン スイッチに接触させます。
2. メカニカル キーをエンジン スイッチのキー挿入口に挿入します。

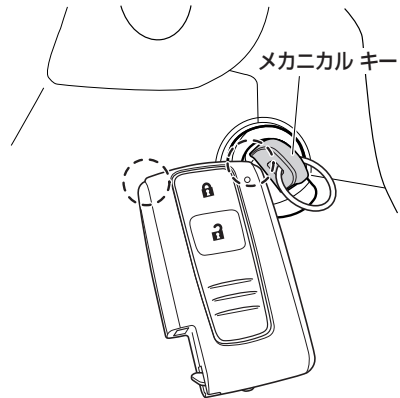

## 🕒 アドバイス

- キーは確実にエンジン スイッチに差し込んで操作してください。



## 車を運転するにあたって 運転装置の使いかた

3. エンジン スイッチを押します。
4. エンジン スイッチを押したまま回します。



5. エンジン スイッチを“ACC”の位置にすると、セキュリティ表示灯が消灯します。  
(セキュリティ表示灯→ 108 ページ)

### ○メイン キーによるエンジンの 始動

アクセス キーを紛失、または破損したときなど、メカニカル キーも使用できない場合は、付属のメイン キーを使用してください。

#### ▼操作方法

1. メイン キーをキー挿入口に挿入し、エンジン スイッチを押します。
2. エンジン スイッチを押したまま回します。  
エンジン スイッチを“ACC”の位置にすると、セキュリティ表示灯が消灯します。

(セキュリティ表示灯→ 108 ページ)

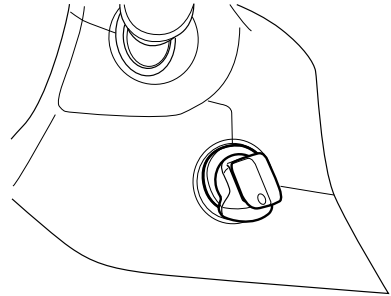



## キー インター ロック

誤操作防止のため、セレクト レバーが④レンジ以外の場合、エンジン スイッチが“LOCK”の位置まで回らないようにする装置です。

### ▼操作方法

エンジン スイッチを“ACC”から“LOCK”の位置にするときは、セレクト レバーを④レンジにしてから行います。

### ⚠注意

- セレクト レバーが④レンジ以外でも、“ACC”から左（“LOCK”）側に回りますが、“LOCK”位置の手前で止まり、“LOCK”位置まで回すことはできません。  
また、キーを挿入しているとき、この位置（“LOCK”位置の手前）では、キーを抜くことができません。

## イモビライザー機能

車両の盗難防止のため、アクセス キーおよびメイン キーには信号アンテナが内蔵されており、あらかじめ登録されたキー以外ではエンジンの始動ができません。

### ▼操作方法

- エンジン スイッチを“ACC”から“LOCK”の位置にすると、イモビライザー機能が作動し、セキュリティ表示灯が点滅します。  
（セキュリティ表示灯→ 108 ページ）
- エンジン スイッチを“LOCK”から“ACC”の位置にすると、イモビライザー機能が解除され、セキュリティ表示灯が消灯します。

### 📖アドバイス

- アクセス キー、メイン キーに登録された信号はキーごとに異なります。
- メイン キーでエンジンの始動、停止を行う場合、下記のような状態では、車両がキーからの信号を正確に受信できず、エンジンの始動ができない場合があります。
- キー グリップに金属製のリングをのせたままのとき

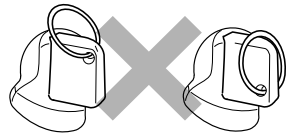





# 車を運転するにあたって 運転装置の使いかた

## アドバイス

- キー グリップにほかのキーの金属部が接しているとき

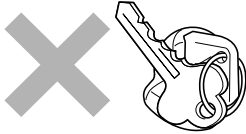

- キー グリップに金属製の物が接しているとき

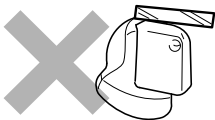

- メイン キーがほかの車両のイモビライザー機能用キー（信号アンテナ内蔵の物）と近いとき

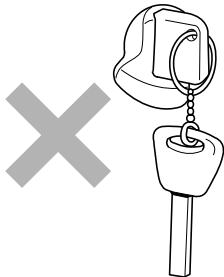

- メイン キーがほかの車両のイモビライザー機能用キー（信号アンテナ内蔵の物）と重なっているとき

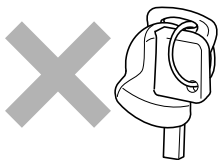

## 駐車ブレーキ

### 注意

- 走行するときは、駐車ブレーキを完全に解除してください。また、ブレーキ警告灯が消灯していることを必ず確認してください。

駐車ブレーキをかけたまま走行すると、ブレーキが熱を持ち、ブレーキの効きが悪くなったり、思わぬ事故につながるおそれがあります。

#### ▼かけるとき

- 右足でブレーキ ペダルを踏みながら、左足でパーキング ペダルをいっぱいまで踏み込みます。
- エンジン スイッチが“ON”の位置のときは、ブレーキ警告灯が点灯します。

#### ▼解除するとき

- 右足でブレーキ ペダルを踏みながら、左足でパーキング ペダルを踏み込みます。「カチッ」という音がしたらパーキング ペダルをゆっくり戻します。
- エンジン スイッチが“ON”の位置のときは、ブレーキ警告灯が消灯します。





## △注意

- 駐車ブレーキをさらに強くかける必要がある場合はブレーキペダルをしっかり踏み、一度駐車ブレーキを解除させ、完全にパーキングペダルを戻してからもう一度駐車ブレーキをかけ直してください。
- 駐車ブレーキをかけるとき、解除するときは必ずペダルの位置を目で確認してから操作してください。

## 👉アドバイス

- 駐車ブレーキが完全に解除されていない状態（警告灯が点灯している状態）で、約 5km/h以上で走行すると、警告ブザーが鳴ります。  
(ブレーキ警告灯→ 111 ページ)

## 坂道に駐車するとき

### ▼操作方法

坂道に駐車するときは、駐車ブレーキをかけるとともに、セレクトレバーを④レンジに入れます。さらに輪止めもしてください。

## 4WD車

### オプション/グレード別装備

## △注意

- 4WD車はどのような所でも走れる万能車ではありません。アクセル、ハンドル、ブレーキの操作は一般の車と同じく慎重に行い、常に安全運転に心がけてください。  
また、オフロード走行や、ラリー走行を目的とした車ではありません。タイヤがはまり込むような深い砂地、海水、水たまりなどに乗り入れないでください。やむを得ず走行したときは、走行後各部を念入りに洗ってください。
- 4WD車は雪道や水たまりなどの滑りやすい路面ですぐれた走行性能を発揮しますが、極端な急ブレーキ、急ハンドルはさけて、十分に余裕を持って走行してください。

## フルタイム4WDシステム

## 👉アドバイス

- フルタイム4WDシステムは、2WDと4WDを切り替えるモード切り替えスイッチはありません。また4WD表示灯もありません。



## 車を運転するにあたって 運転装置の使いかた

### 4WD車のタイヤ交換

4WD車は4つのタイヤに駆動力がかかるため、タイヤの状態が車の性能に大きく影響します。

タイヤの状態には細心の注意をしてタイヤの点検は忘れずに行ってください。

#### ⚠注意

- タイヤは必ず指定サイズのタイヤを使用してください。指定サイズ以外のタイヤを使用すると安全性を損ない大変危険です。
- タイヤ交換をするときは、4輪とも同一サイズ、同一メーカー、同一銘柄、および同一トレッドパターン（溝模様）のタイヤを装着してください。



#### アドバイス

- タイヤ空気圧の点検は最低でも月に1回行ってください。タイヤの空気圧が前輪と後輪で大きく異なるときは、車の性能が十分に発揮できません。（タイヤの指定空気圧は運転席側ドア開口部に記載しています）
- タイヤのローテーションは5000kmごとに行ってください。タイヤ間で摩耗差があると車の性能が十分に発揮できません。
- タイヤチェーンは必ず前輪に装着してください。



# エンジンのかけかた

## オートマチック車

### エンジン始動の準備

#### ▼操作方法

1. 駐車ブレーキをかけ、セレクト レバーがPレンジの位置にあることを確認します。
2. ペダル類が確実に踏め、ハンドル操作が楽にできるようにシートの位置を調整します。
3. アクセル ペダルおよびブレーキ ペダルを右足で踏み位置を確認します。

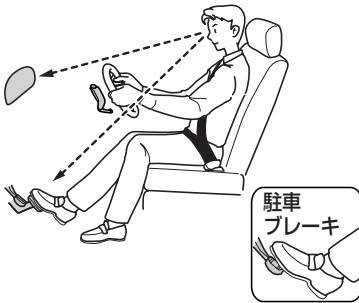

## エンジンをかけるとき

#### ▼操作方法

アクセル ペダルを踏まずにエンジン スイッチを“START”の位置まで回します。

#### ⚠注意

- エンジン始動時は、必ず運転席に座ってエンジンをかけてください。窓越しからエンジンをかけると車が急に動き出すおそれがあり危険です。
- エンジン冷却水温が低い間は、急激な空ぶかし、急加速、高速走行はしないでください。



## 車を運転するにあたって エンジンのかけかた

### アドバイス

- バッテリーあがりを防ぐため、エンジン スイッチを連続して 10 秒以上 “START” の位置にしないでください。
- エンジンの始動性を良くするためにライト、リヤ ウインドウ デフォグガー、ヒーター ファンなどのスイッチは “OFF” にしてください。
- 外気温が $-10^{\circ}\text{C}$ 以下のとき、エンジン スイッチを “START” 位置にしてからエンジンを始動させるまでの時間が長くなります。確実に始動させるには、かかったと思っても、さらに 3 秒程度、手を離さず “START” の位置で保持してください。
- エンジン始動後は、各警告灯が消灯するのを確認してください。（ただしブレーキ警告灯は除きます）
- エンジン始動後は、自動制御装置のはたらきによりエンジン回転が高くなりますが、暖機完了後、自動的にアイドル回転に下がります。
- 2～3 回始動操作を繰り返しても始動しないときは、アクセル ペダルをいっばいに踏み込んだまま再始動してください。それでも始動しないときは、しばらく時間を置いてからもう一度始動操作をしてください。
- アクセス キーを使用してエンジン始動する場合、通信エラーなどでエンジンの始動ができないことがあります。そのときは、いったんエンジン スイッチを “ACC” の位置へ戻してから、再始動してください。

### エンジン止めるとき

#### ▼ 操作方法

エンジンを止めるときは、アイドル回転にしてからエンジン スイッチを “ACC” または “LOCK” の位置にします。



# オートマチック車の運転

## オートマチック トランスミッション

オートマチック車は、ギヤチェンジやクラッチペダルの操作から解放され、運転は大変楽になりますが、いくつかの特性があります。オートマチック車の運転の基本を理解し、正しく操作する習慣を身に付けてください。

### オートマチック車の特性

#### ○クリープ現象

エンジンがかかっているとき、セレクトレバーがP、Nレンジ以外の位置で、動力がつながった状態になりアクセルペダルを踏まなくてもゆっくりと動き出す現象のことをいいます。

#### アドバイス

- 停車中は、平坦路であっても車が動かないように、ブレーキペダルをしっかりと踏み、必要に応じて駐車ブレーキをかけてください。
- エンジン始動直後やエアコン作動時など、自動的にエンジンの回転が上がリ（アイドルアップ）、クリープ現象が強くなりますので、ブレーキペダルはしっかりと踏んでください。
- 渋滞や狭い場所での移動は、クリープ現象を利用し、アクセルペダルを踏まずにブレーキ操作のみで速度を調整するとスムーズに行えます。

#### ○キックダウン

走行中にアクセルペダルを踏み込むと、自動的に低速ギヤに切り替わり、エンジンの回転数が上昇して急加速させることができます。これをキックダウンといいます。

#### 注意

- 滑りやすい路面やカーブ走行中では、急激なアクセルペダルの操作はさけてください。車がスリップするおそれがあります。

#### アドバイス

- 追い越し時の急加速や高速道路での合流が楽に行えます。



## 車を運転するにあたって オートマチック車の運転

### セレクト レバー

セレクト レバーの操作は確実に行ってください。

#### ○シフト ロック装置

誤操作防止のため、シフト ロック装置が付いています。

#### ▼シフト ロック解除方法

シフト ロックを解除する場合は、エンジン スイッチを“ON”または“ACC”の位置にし、ブレーキ ペダルを踏むとセレクト レバーの操作ができます。

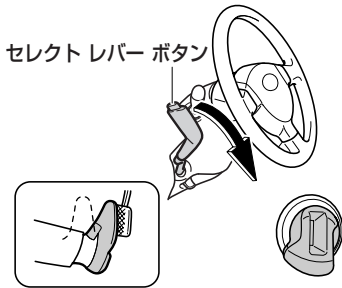

### アドバイス

- セレクト レバーはブレーキ ペダルを踏みながらでないと、Pレンジからほかのレンジへは動きません。
- エンジン スイッチが“LOCK”の位置では、ブレーキ ペダルを踏んでもセレクト レバーはPレンジからほかのレンジへは動きません。
- 先にセレクト レバー ボタンを押した状態で、ブレーキ ペダルを踏むと、セレクト レバーが動かない場合があります。一度ボタンから手を離し、ブレーキ ペダルを先に踏んでから操作してください。

### 各シフト位置での上限速度

#### ⚠注意

- エンジンの回転があがりすぎないように、上限速度を守って走行してください。エンジンが損傷するおそれがあります。
- 特にシフト ダウンを行うときは、上限速度を超えることのないように十分速度を落としてください。

各シフト位置での上限速度は下表を参考にしてください。

(km/h)

シフト位置	L	2	D	
			O/D OFF	O/D ON
2WD	55	100	155	—
4WD	45	95	145	—



## セレクト レバーの操作

### コラム シフト式 電子制御式4速オートマチック トランスミッション

セレクト レバー部には、セレクト レバーを動かすときに使用するセレクト レバー ボタンが装着されています。

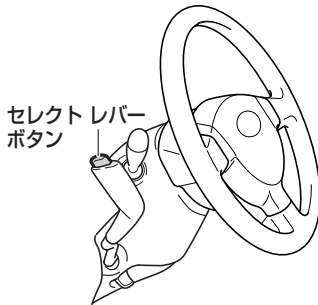

## ○各位置のはたらき

<b>P</b> レンジ	駐車するとき、エンジンを始動するとき、およびキーを抜くときの位置
<b>R</b> レンジ	車を後退させるときの位置 (車が完全に止まってから入れてください)
<b>N</b> レンジ	一時停止などで動力を伝えない位置
<b>D</b> レンジ	通常の走行をする位置 [前進] (1速から4速*まで自動的に変速されます)
<b>2</b> レンジ	下り坂走行するときの位置 [前進] (エンジン ブレーキが必要なときの位置)
<b>L</b> レンジ	急な下り坂走行するときの位置 [前進] (強いエンジン ブレーキが必要なときの位置)

\* オーバー ドライブがOFFのときは3速

▼ 操作をする前に

### ⚠ 警告

- **P**レンジから**R**レンジへセレクト レバーを動かすときは、突然車が動き出し思わぬ事故につながるおそれがありますので、ブレーキ ペダルを踏みながら、セレクト レバー ボタンを押して動かしてください。







## 車を運転するにあたって オートマチック車の運転

### ○セレクト レバーの動かしかた

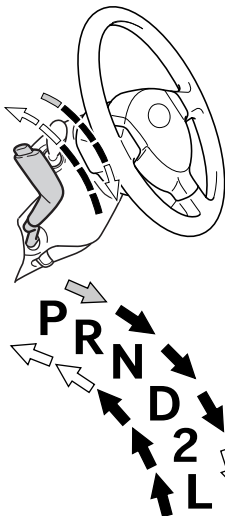

↓ ブレーキペダルを踏みながら  
セレクトレバー ボタンを押して  
動かします。

↑ ↓ セレクトレバー ボタンを押して  
動かします。

↑ ↓ そのまま動かします。

### ⚠警告

- ➡の操作は誤作動を防ぐため、セレクトレバー ボタンを押さずに動かしてください。常にセレクトレバー ボタンを押して操作していると、P・R・N・Dレンジに思いがけず入ることがあり、その場合、思わぬ事故につながるおそれがあります。
- 車が完全に止まらないうちにPレンジに入れないでください。また、走行中にNレンジ、前進走行中にRレンジ、および後退走行中にD・2・Lレンジに入れないでください。トランスミッションに重大な損害をあたえると共に、車がコントロールを失い思わぬ事故につながるおそれがあります。

### ⚠注意

- 車が完全に止まるまでセレクトレバーはPレンジにしないでください。無理な力がかかりトランスミッションの故障の原因となります。

### 📖アドバイス

- 走行開始直後でトランスミッションオイルの温度が低いとき、3速、4速へ自動変速しないことがあります。トランスミッションオイルの温度が上がれば自動変速するようになります。



### ○オーバー ドライブ スイッチ

通常走行時はスイッチを押して“ON”の状態にしておいてください。4 速オートマチック トランスミッションとしてはたらし、燃費性能と静粛性を高めます。

オーバー ドライブ スイッチをもう一度押して“OFF”の状態にすると 3 速オートマチック トランスミッションとしてはたらし。この場合は、メーター内の O/D OFF 表示灯が点灯します。

4 速オートマチック トランスミッションに戻すときは、スイッチを“ON”の状態にしてください。

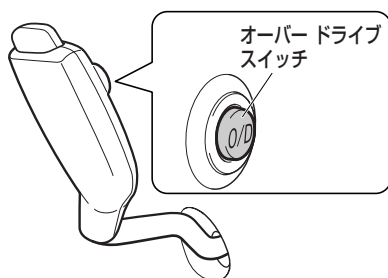

	ON	4速オートマチック
	OFF	3速オートマチック

### アドバイス

- 長い坂道を走行するときは、オーバードライブ スイッチを押して“OFF”状態にしてください。  
下り坂ではエンジン ブレーキの効きが良くなり、上り坂では変速回数の少ないなめらかな走行ができます。





# 車を運転するにあたって オートマチック車の運転

## 運転のしかた

### エンジン始動前

#### ▼操作を行う前に

アクセル ペダルおよびブレーキ ペダルの位置を右足で確認します。

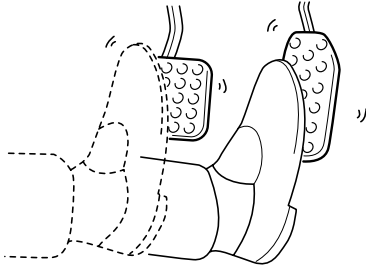

#### ⚠注意

- 踏み誤りを防ぐため、ブレーキ ペダルは右足で踏む習慣を身に付けてください。左足でのブレーキ操作は思わぬ事故につながるおそれがあります。

## エンジン始動時

#### ▼操作手順

1. 駐車ブレーキがかかっていることを確認します。
2. セレクト レバーがPレンジにあることを確認します。
3. アクセル ペダルを踏まずにエンジンスイッチを“START”の位置にします。

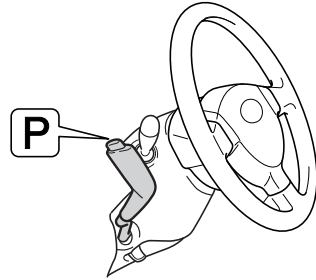

#### ⚠注意

- アクセル ペダルを踏みながらエンジンを始動する必要がある場合は、必ずPレンジになっていることを確認してください。



## 発進時

▼操作を行う前に

### ⚠警告

- PレンジからRレンジへセレクトレバーを動かすときは、突然車が動き出し思わぬ事故につながるおそれがありますので、ブレーキペダルを踏みながら、セレクトレバーボタンを押して動かしてください。
- アクセルペダルを踏んだままセレクトレバーの操作をしないでください。急発進して思わぬ事故の原因になります。

▼操作手順

1. ブレーキペダルを右足で踏んだままセレクトレバーを前進であればDレンジに、状況に応じて2・Lレンジに、また後退のときはRレンジに入れます。
2. 駐車ブレーキを戻したあと、徐々にブレーキペダルから足を離し、アクセルペダルをゆっくりと踏み込み発進します。

### ⚠注意

- セレクトレバーがどの位置にあるかをメーター内のインジケーターで確認してください。
- セレクトレバーがP、Nレンジ以外の位置にあると、アクセルペダルを踏まなくても動こうとする特性を持っています。（クリープ現象）
- 始動直後およびエアコン使用時は、自動的にエンジン回転が高くなり（アイドルアップ）、動こうとする力が強くなります。発進時にセレクトレバー操作をするときはしっかりとブレーキを踏んでください。
- マニュアル車は発進のスピードを半クラッチ操作とアクセル操作を併用して調整しますが、オートマチック車ではアクセル操作のみで行いますので、アクセル操作は特に慎重に行ってください。





## 車を運転するにあたって オートマチック車の運転

### ⚠注意

- 切り返しなどで②レンジから③レンジ、③レンジから②レンジと何度もレバー操作をするときは、そのつどブレーキペダルをしっかりと踏み、完全に車を止めてから行ってください。トランスミッションに負担がかかり故障の原因となります。また必ずシフト位置も確認してください。
- 急発進を防ぐために②レンジから③レンジ、④レンジから②レンジ、④レンジから③レンジにレバーを操作するときもブレーキをしっかりと踏んでから行ってください。
- 坂道発進時などアクセルペダルとブレーキペダルを同時に踏んで発進しないでください。故障の原因となります。

### 👉アドバイス

- セレクトレバーを③レンジに入れると警告ブザーが鳴り、運転者にセレクトレバーが③レンジにあることを知らせます。警告ブザーは車外の人には聞こえませんので注意してください。

#### ▼坂道発進する場合

1. 駐車ブレーキがしっかりかかっていることを確認しながら、セレクトレバーを②レンジに入れます。
2. 右足でアクセルペダルをゆっくり踏み、車が動き出す感触を確認してから、駐車ブレーキを解除し、発進します。

### 走行時

#### ▼操作手順

1. 通常は②レンジで走行します。
2. 急加速が必要な場合は、アクセルペダルを踏み込むとギヤは自動的に低速ギヤに切り替わります。(キックダウン)
3. 長い下り坂や急な下り坂など、強いエンジンブレーキを必要とする場合は、路面状態やスピードに応じて②レンジ、または④レンジに切り替えます。

### ⚠警告

- 坂道などでは、セレクトレバーを②・③レンジ、または④レンジに入れたまま惰性で後退したり、③レンジに入れたまま惰性で前進することは絶対にやめてください。エンストを起し、ブレーキの効きが悪くなったり、ハンドルが重くなるなど、思わぬ事故や故障の原因となるおそれがあります。

### ⚠注意

- 走行中は④レンジに入れしないでください。エンジンブレーキが全く効かなくなり、思わぬ事故の原因になります。
- 走行中に②レンジ、また前進走行中に③レンジに入れしないでください。トランスミッションに重大な損傷をあたえる原因となります。



## ⚠注意

- 上り坂などでスピードを保つために、アクセル ペダルを踏み込んでいくと、意に反してキック ダウンし、急にエンジン回転数が高くなる場合がありますので、急激なアクセル ペダルの操作はしないでください。
- 滑りやすい路面やカーブ走行中では、急激なアクセル ペダルの操作はやめてください。キック ダウンにより回転が高くなり急加速をするため、スリップをしたり、カーブを曲がりきれずに思わぬ事故につながるおそれがあります。
- 各レンジでの速度は、必ず上限速度を守ってください。  
(各シフト位置での上限速度  
→ 140 ページ)
- 長い下り坂や急な下り坂を②レンジのまま走行するとスピードが出すぎてしまうことがあります。  
このようなときに、フット ブレーキを使いすぎるとブレーキの効きが悪くなるおそれがあります。  
シフト ダウンしてエンジン ブレーキを併用してください。また、より強いエンジン ブレーキが必要な場合は、①レンジに入れてください。
- ブレーキ ペダルに足をのせたまま走行しないでください。ブレーキ部品が早く摩耗したり、ブレーキが過熱し、効きが悪くなるおそれがあります。

## 🗨️アドバイス

- 渋滞や狭い場所での移動は、クリーブ現象を利用し、アクセル ペダルを踏まずに、ブレーキ操作のみで速度を調整するとスムーズに行えます。
- 上り坂でスピードを保つために、アクセル ペダルを踏み込んでいくと、意に反してキック ダウンし、急にエンジン回転数が高くなる場合があります。  
このようなときは、あらかじめ②レンジにしておくこと、エンジン回転数の変化が少なく、なめらかな走行ができます。





## 車を運転するにあたって オートマチック車の運転

### 一時停止時

#### ▼ 操作手順

1. セレクト レバーは走行位置のままです。ブレーキ ペダルをしっかりと踏み続けます。
2. 停車が長びくときは、ブレーキ ペダルを踏んだままで駐車ブレーキをかけ、セレクト レバーをNレンジに入れます。
3. 発進するときには、セレクト レバーの位置を確認したあと、アクセル ペダルをゆっくりと踏み込みます。

#### ⚠ 注意

- 上り坂での停車はクリープ現象で前へ進もうとする力よりも車が後退しようとする力の方が大きくなり、車が後退することがあります。ブレーキ ペダルを踏み、駐車ブレーキをかけてください。
- 平坦路であっても、停車が長びくときは、必ず駐車ブレーキをかけてください。
- エアコン作動中は自動的にエンジン回転が高くなり、急にクリープ現象が強くなりますので、特にしっかりとブレーキ ペダルを踏んでください。

### 後退時

#### ▼ 操作方法

車が完全に止まってからも、ブレーキ ペダルをしっかりと踏み続け、セレクト レバーをRレンジに入れます。

#### ⚠ 注意

- 後退するときは体をひねった姿勢となるため、ペダルの操作がしにくくなります。ブレーキ操作が確実にできるよう注意してください。
- 少し後退したあとなどはRレンジに入れたことを忘れてしまうことがあります。後退したあととはすぐNレンジに戻すよう習慣付けましょう。
- 切り返しなどでDレンジからRレンジ、RレンジからDレンジと何度もレバー操作するときは、そのつどブレーキ ペダルをしっかりと踏み、完全に車を止めてから行ってください。また、シフト位置も忘れずに確認してください。

#### 👉 アドバイス

- セレクト レバーをRレンジに入れると警告ブザーが鳴り、運転者にセレクト レバーがRレンジにあることを知らせます。警告ブザーは車外の人には聞こえませんがご注意ください。



## 駐車時

### ▼ 操作手順

1. 車を完全に止めます。
2. ブレーキ ペダルを踏んだままで駐車  
ブレーキをかけ、セレクト レバーを  
Pレンジに入れます。
3. エンジン スイッチを“LOCK”の位  
置まで回してキーを抜きます。

### ⚠注意

- 必ず駐車ブレーキをかけてください。
- エンジンをかけたままで車から離れないでください。
- 車から離れるときはエンジン スイッチを“LOCK”の位置にしてキーを抜いてください。バッテリーあがりの原因となります。
- Pレンジでは車輪が固定されます。駐車するときは必ずPレンジにあることを確認してください。
- 車が完全に止まらないうちにPレンジに入れないでください。トランスミッションに負担がかかり故障の原因となります。
- キー インター ロック装置により、セレクト レバーがPレンジ以外の場合は、エンジン スイッチを“LOCK”の位置まで回すことができません。  
(キー インター ロック→ 133 ページ)



# ***MEMO***

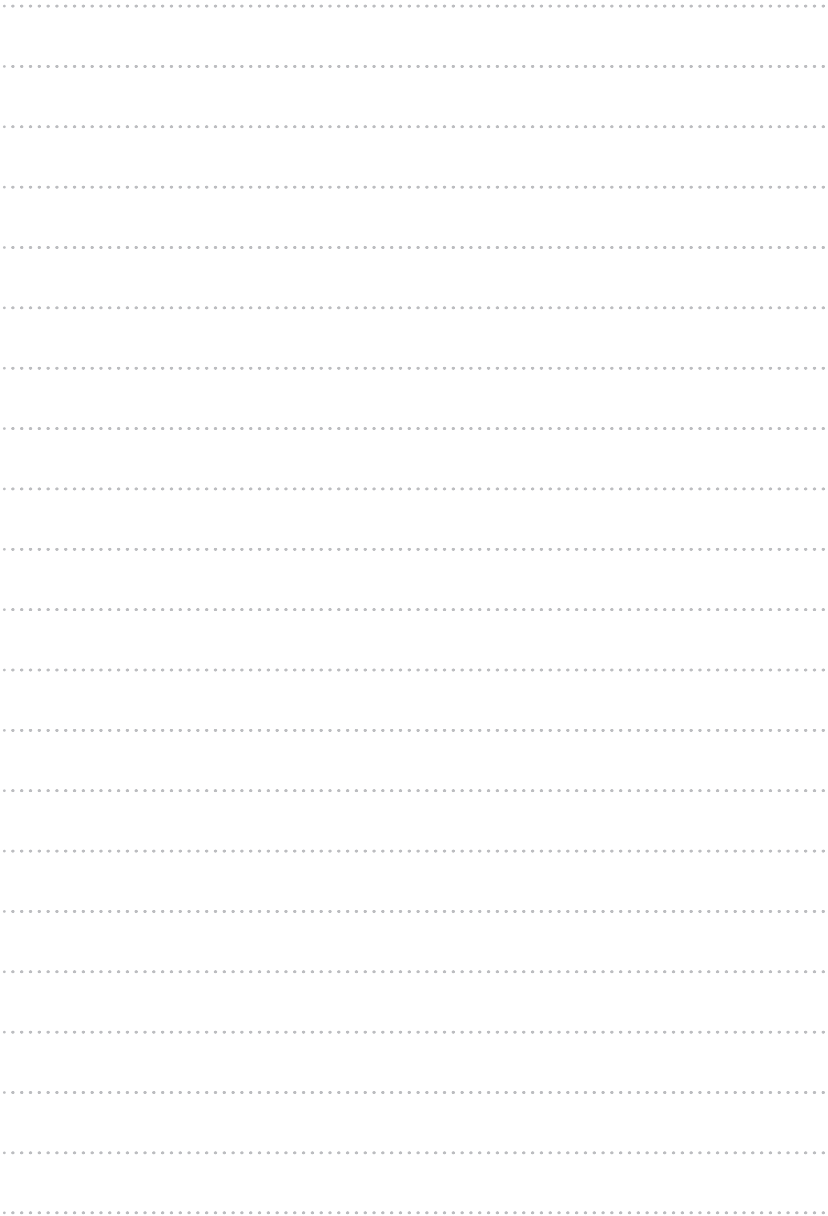

The page contains 25 horizontal dotted lines for writing, evenly spaced across the page.



# 装備品の使いかた

車の装備品の使いかたについて説明しています。

## ■ 空調

マニュアル エアコン	152
オート エアコン	159
プラスマクラスター®	168

## ■ オーディオ

ルーフ アンテナ	169
----------	-----

## ■ 室内装備品

室内照明	170
アクセサリ ソケット	172
カップ ホルダー	172
サン バイザー	173
グローブ ボックス	174
ボトル ホルダー	174
ショッピング フック	175
アシスト グリップ	175
シート アンダー トレイ (助手席)	176
コイン ボックス	176
マルチ ポケット	177
センター アーム レスト ポケット & 大型ボックス	177
コイン ポケット (運転席)	178
デッキ アンダー ボックス	178
カード ホルダー	179
カーゴ フック	179
イルミネーション システム	180



# 空調

## マニュアル エアコン

### オプション/グレード別装備

室内の冷暖房、除湿、曇り取りなどを行うことができます。

コントロール パネルの操作により、吹き出し口から冷風、または温風が吹き出します。

#### ▼ 吹き出し口の位置

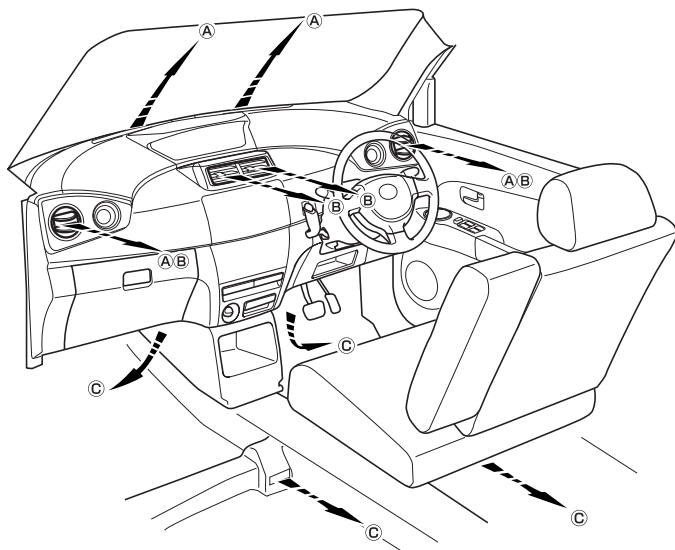

## マニュアル エアコン コントロール パネル

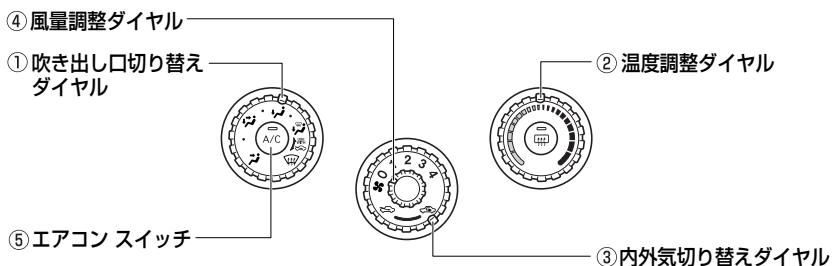



○各ダイヤル／スイッチの使いかた

①吹き出し口切り替えダイヤル

イラストの方向へ風が出てきます。風量は吹き出し口によって異なります。

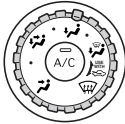

②温度調整ダイヤル

風の吹き出し温度を調整します。

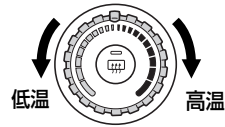

▼操作方法

ダイヤルを左右に回して、調整します。

ダイヤル					
吹き出し口	(B)	(B) (C)	(C) (A)	(A) (C)	(A)

( ) は風量の少ないものを示します。

▼操作方法

ダイヤルを左右に回して、切り替えます。

**アドバイス**



- このマークはガラスが曇ったときに使用する 、 の位置で、“外気導入”を使用していただくためのものです。“内気循環”にすると曇りが取れにくくなる場合があります。
- “外気導入”への切り替えは、内外気切り替えダイヤルで操作してください。
- このマークの位置でもダイヤルは止まりますが、この位置での使用はおすすめできません。ダイヤルは 、、、、 の位置に合わせて使用してください。



## 装備品の使いかた

### 空調

#### ③内外気切り替えダイヤル

内気循環、外気導入の切り替えを行います。



内気循環		外気をシャ断している状態です。トンネルや渋滞など外気が汚れているときや早く冷暖房したいとき、外気温度が高いときの冷房効果を高めたいときにお使いください。
外気導入		外気を導入している状態です。通常はこの位置でお使いください。

#### ▼操作方法

ダイヤルを左右に回して、切り替えます。

#### ⚠注意

- “内気循環” を長時間使用しないでください。ガラスが曇りやすくなります。通常は、“外気導入” を使用してください。
- 渋滞に巻き込まれたときや、トンネル内は、“内気循環” にして付近の排気ガスが室内に入るのを防いでください。
- ①のダイヤルが、 または のとき “内気循環” にしないでください。ガラスが曇りやすくなります。

#### ④風量調整ダイヤル

吹き出し口からの風の強さを切り替えます。

スイッチにより 4 段階の切り替えができます。

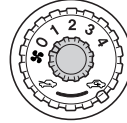

#### ▼操作方法

スイッチを左右に回して、操作します。

#### 👉アドバイス

- “0” の位置にすると、ファンが停止します。



### ⑤エアコン スイッチ

冷房、除湿機能の作動と停止を行います。

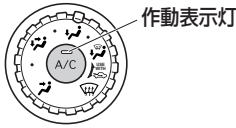

#### ▼操作方法

ファンが作動中のとき、スイッチを一度押すとエアコンが作動し、作動表示灯が点灯します。

もう一度押すとエアコンが停止し、作動表示灯が消灯します。

#### 👉アドバイス

- 停車時の冷房効果を向上させるために、エンジン アイドリング回転を少し高くするアイドル アップ装置が付いています。アイドル アップ装置作動中の発進、停止時の運転操作に注意してください。

冷房中、一時停止する場合はブレーキペダルをしっかりと踏んでください。

(オートマチック車の運転→ 139 ページ)

- 外気温が 0℃近くまで下がると、エアコンの除湿機能が作動しない場合があります。

### 風向きの調整

左右および中央の吹き出し口からの風向きの調整を行うことができます。

#### 👉アドバイス

- 冷房時、まれに吹き出し口から霧が吹き出したように見えることがありますが、これは湿った空気が急に冷やされたときに発生するものであり異常ではありません。

### ○中央吹き出し口

#### ▼操作方法

ツマミを動かして調整します。

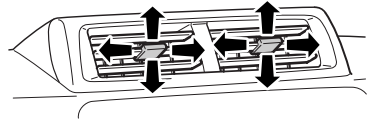



## 装備品の使いかた

### 空調

#### ○左右吹き出し口

##### ▼操作方法

カバーを動かして調整します。  
カバーを一番下まで動かすと、吹き出し口を閉めることができます。

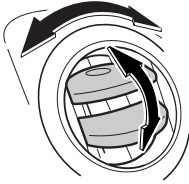

吹き出し口を開けるときは、くぼみ部分を押しします。

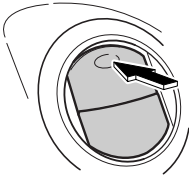

## マニュアル エアコンの使いかた

代表的な使用例におけるダイヤル、スイッチのセット位置を説明します。

#### ○通常の冷房

室内を冷やしたいときに使用します。

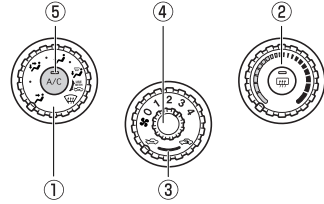

- ① 風
- ② 低温側
- ③ 外気導入
- ④ お好みの位置
- ⑤ ON

#### 📖 アドバイス

##### 急速に冷房したいときは

- ②のダイヤルを最低温に、③のダイヤルを“内気循環”に、⑤のスイッチを作動させてください。  
ただし“内気循環”で長時間使用すると車内の空気が汚れます。換気のためときどき“外気導入”にしてください。  
冷えてきたら②のダイヤルを高温側に回し、お好みの温度に調整してください。

##### 車内の温度が高いときは

- 駐車のとあと車内の温度が高いときは、窓を開けて熱気を逃がしてからエアコンを作動させてください。



### ○通常の暖房

室内を暖めたいときに使用します。

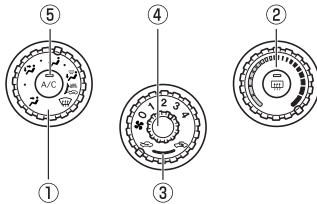

- ① 風  
② 高温側  
③ 外気導入  
④ お好みの位置  
⑤ OFF

### 👉 アドバイス

#### 急速に暖房したいときは

- ②のダイヤルを最高温に、③のダイヤルを“内気循環”にしてください。ただし“内気循環”で長時間使用すると、ガラスが曇りやすくなりますので一時的にご使用ください。暖かくなってきたら②のダイヤルを低温側に回し、お好みの温度に調整してください。

### ○ガラスの曇りを取るとき

寒冷時や、雨のときなどガラスが曇ったときに使用します。

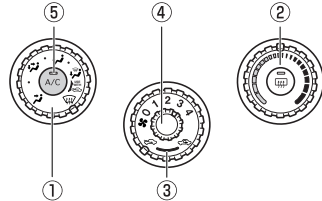

- ① 風  
② お好みの位置  
③ 外気導入  
④ お好みの位置  
⑤ ON

### ⚠️ 注意

- ②のダイヤルを最低温にしないでください。冷風がガラスに当たるとガラスの外側が曇ることがあります。

### 👉 アドバイス

- 外気温が 0℃近くまで下がると、エアコンの除湿機能が作動しない場合があります。
- ①のダイヤルを🌀にすると、曇り取りと同時に足元にも送風されます。
- フロント ドア ウィンドウの曇りを取るときは、左右の吹き出し口をドアウィンドウに向けてください。

#### 外気が汚れているときは

- 一時的に③のダイヤルを“内気循環”にしてください。

#### より早くガラスの曇りを取る場合

- ガラスの曇りを取る操作と併せて、下記の操作を行います。
  - ④のスイッチを操作して、風量を増す
  - ②のダイヤルを操作して、設定温度を上げる





## 装備品の使いかた

### 空調

#### ○除湿暖房するとき（曇り止め）

雨の日など湿気が多く、ガラスが曇りやすいときに使用します。

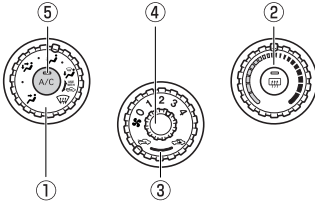

- ① 風  
② お好みの位置  
③ 外気導入  
④ お好みの位置  
⑤ ON

#### ○換気するとき

導入された外気が中央および左右の吹き出し口から吹き出します。

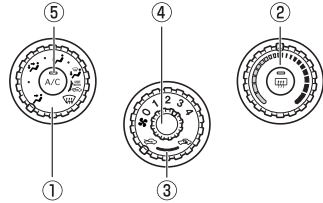

- ① 風  
② お好みの位置  
③ 外気導入  
④ お好みの位置  
⑤ OFF

### アドバイス

- 外気温が 0°C 近くまで下がると、エアコンの除湿機能が作動しない場合があります。



## オート エアコン

### オプション/グレード別装備

室内の冷暖房、除湿、曇り取りなどを行うことができます。

コントロール パネルの操作により、吹き出し口から冷風、または温風が吹き出します。

#### ▼ 吹き出し口の位置

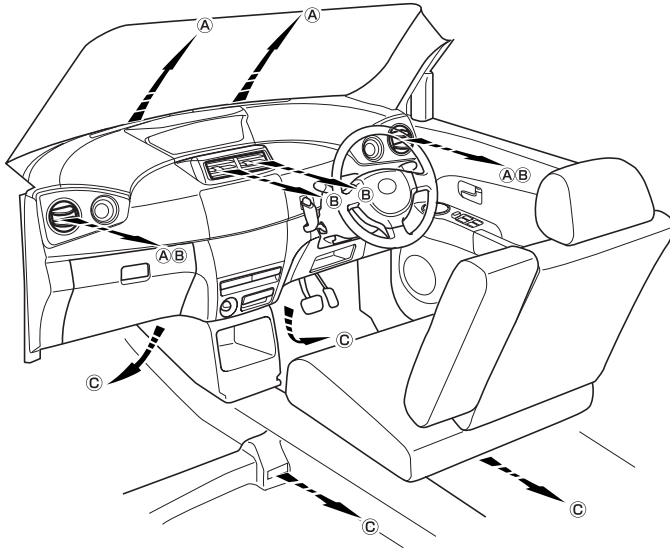

## オート エアコン コントロール パネル

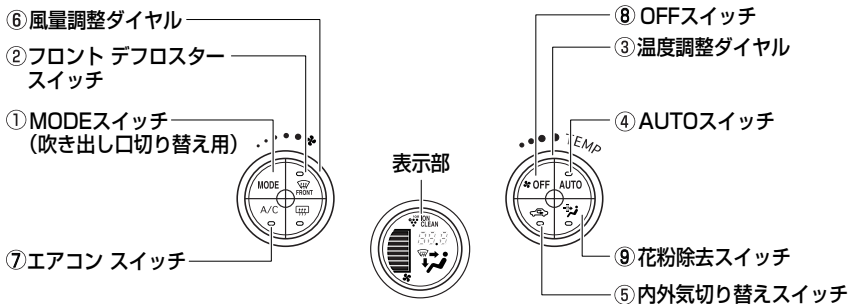



## 装備品の使いかた

### 空調

#### ○各ダイヤル／スイッチの使いかた

##### ①MODE（吹き出し口切り替え用）

###### スイッチ

吹き出し口を選択します。

選択された吹き出し口が表示部に表示されます。

選択された表示の方へ風が出てきます。

風量は吹き出し口によって異なります。

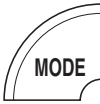

表示				
吹き出し口	(B)	(B) (C)	(C) (A)	(A) (C)

( )は風量の少ないものを示します。

##### ▼操作方法

スイッチを押すごとに、吹き出し口が「 → → →

##### ②フロント デフロスター スイッチ ガラスの曇りを取ります。



##### ▼操作方法

スイッチを押すと作動し、作動表示灯が点灯します。

もう一度押すと元の状態に戻り、作動表示灯が消灯します。

- ファンが停止中のとき、スイッチを押すと、ファンが自動的に作動します。
- エアコンが自動的に“ON”になります。

##### ⚠警告

- 湿度が高いときにエアコンを作動させている場合は、フロント デフロスター スイッチを押さないでください。外気とウインドウの温度差でウインドウ外側表面が曇り、視界のさまたげる場合があります。



### ③温度調整ダイヤル

室内の温度を調整します。  
設定温度が表示部に表示されます。



#### ▼操作方法

ダイヤルを左右に回して、調整します。

#### 👉アドバイス

- 設定温度を 18℃～32℃の間で調整することができます。最大冷房にすると“LO”、最大暖房にすると“HI”の表示になります。

### ④AUTOスイッチ

スイッチを押すと、吹き出し口の位置と風量が自動的に調整され、エアコンが“ON”になります。

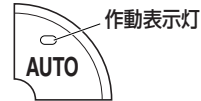

#### ▼操作方法

スイッチを押すと“ON”になります。

- 作動表示灯が点灯している状態が“ON”
- 作動表示灯が消灯している状態が“OFF”

#### 👉アドバイス

- AUTOスイッチが“ON”のときは、下記のようになります。
  - 吹き出し口、または風量を手動で調整すると、作動表示灯が消灯しますが、調整した機能以外は自動調整のままとなります。すべての機能を自動調整に戻すときは、再度AUTOスイッチを押してください。
  - 吹き出し口が❖または❖で、冬場などの寒いときには、温風の準備が出来るまで、中央、左右、足元吹き出し口から風は出ません。
  - 吹き出し口が❖または❖で、夏場などの暑いときには、冷風の準備ができるまで、数秒間ファンが“弱”で作動します。





## 装備品の使いかた

### 空調

#### ⑤内外気切り替えスイッチ

内気循環、外気導入の切り替えを行います。



##### ● 内気循環

外気をシャ断している状態です。トンネルや渋滞など外気が汚れているときや早く冷暖房したいとき、外気温度が高いときの冷房効果を高めたいときにお使いください。

##### ● 外気導入

外気を導入している状態です。通常はこの位置でお使いください。

#### ▼操作方法

スイッチを押して内気循環、外気導入を切り替えます。

- 作動表示灯が点灯している状態が内気循環
- 作動表示灯が消灯している状態が外気導入

#### ⚠注意

- “内気循環”を長時間使用しないでください。ガラスが曇りやすくなります。通常は、“外気導入”を使用してください。
- 渋滞に巻き込まれたときや、トンネル内は、内外気切り替えスイッチを“内気循環”にして付近の排気ガスが室内に入るのを防いでください。
- 設定温度や室内温度などにより、自動的に“内気循環”または“外気導入”へ切り替わることがあります。

#### ⑥風量調整ダイヤル

吹き出し口からの風の強さを調整します。風量が表示部に表示されます。

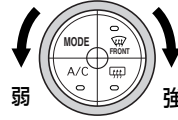

#### ▼調整方法

ダイヤルを左右に回して、調整します。ファンを停止させたいときは、OFFスイッチを押します。



⑦エアコン スイッチ

冷房、除湿機能の作動と停止を行います。



▼操作方法

ファンが作動中のとき、スイッチを一度押すとエアコンが作動し、作動表示灯が点灯します。

- 作動中は、表示部に“A/C”が表示されます。

 **アドバイス**

- 停車時の冷房効果を向上させるために、エンジン アイドリング回転を少し高くするアイドル アップ装置が付いています。アイドル アップ装置作動中の発進、停止時の運転操作に注意してください。

冷房中、一時停止する場合はブレーキペダルをしっかりと踏んでください。

(オートマチック車の運転→ 139 ページ)

- 外気温が 0℃近くまで下がると、エアコンの除湿機能が作動しない場合があります。

⑧OFFスイッチ

空調機能の停止を行います。



▼操作方法

スイッチを押します。



## 装備品の使いかた 空調

### ⑨花粉除去スイッチ

中央、運転席側、助手席側吹き出し口からフィルターを通ったきれいな風を顔の周辺に送風し、乗降時やドア ガラスを開けて走行したときなどに車に入った花粉を早期に除去します。



#### ▼操作方法

エンジン スイッチが“ON”の位置のとき、スイッチを一度押すと花粉除去モードになり、作動表示灯が点灯します。もう一度押すと花粉除去モードの作動は停止し、作動表示灯が消灯します。

#### 👉アドバイス

- 車内の花粉が除去されると、自動的に花粉除去モードの作動は停止されます。（通常は約 3 分後、外気温が低いときは、約 1 分後に花粉除去モードの作動は停止されます）
- 花粉除去スイッチを押すと、下記のように作動します。
  - ファンが作動します。
  - 内気循環に切り替わります。（外気温が低いときは、切り替わりません）
  - 吹き出し口は $\Delta$ に切り替わります。
- 雨天時に花粉除去スイッチを押すと、ガラスが曇ることがあります。そのときは、フロント デフロスター スイッチを押してください。
- 花粉除去モードの作動が停止されている状態でも、フィルターを通ったきれいな風が送風されます。

### 風向きの調整

左右および中央の吹き出し口からの風向きの調整を行うことができます。

#### 👉アドバイス

- 冷房時、まれに吹き出し口から霧が吹き出したように見えることがありますが、これは湿った空気が急に冷やされたときに発生するものであり異常ではありません。

### ○中央吹き出し口

#### ▼操作方法

ツマミを動かして調整します。

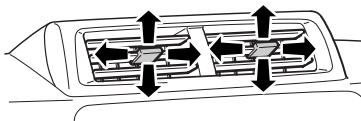



○左右吹き出し口

▼操作方法

カバーを動かして調整します。  
カバーを一番下まで動かすと、吹き出し口を閉めることができます。

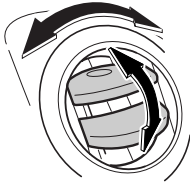

吹き出し口を開けるときは、くぼみ部分を押します。

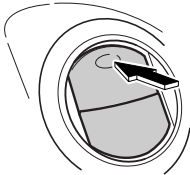

オート エアコンの使いかた

代表的な使用例におけるダイヤル、スイッチのセット位置を説明します。

○通常の使いかた

室内温度を一定に保ちたいときに使用します。

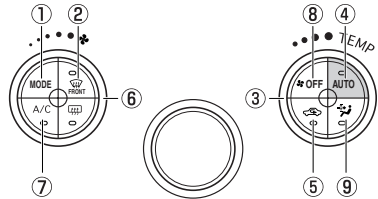

- |          |        |
|----------|--------|
| ① 操作不要   | ⑤ 操作不要 |
| ② OFF    | ⑥ 操作不要 |
| ③ お好みの位置 | ⑦ 操作不要 |
| ④ ON     | ⑧ 操作不要 |
|          | ⑨ OFF  |





## 装備品の使いかた 空調

### アドバイス

- ④のスイッチを“ON”にすることにより、状況に応じて①のスイッチが最適な状態に自動的に選択されます。

#### 急速に冷房したいときは

- ①のスイッチを $\Delta$ に、③のダイヤルを低温側に、⑤のスイッチを“内気循環”に、⑦のスイッチを作動させてください。ただし“内気循環”で長時間使用すると車内の空気が汚れます。換気のためときどき“外気導入”にしてください。冷えてきたら④のスイッチを“ON”にして、③のダイヤルを高温側に回し好みの温度に調整してください。

#### 急速に暖房したいときは

- ①のスイッチを $\Delta$ に、③のダイヤルを高温側に、⑤のスイッチを“内気循環”にしてください。ただし“内気循環”で長時間使用すると、ガラスが曇りやすくなりますので一時的にご使用ください。暖かくなってきたら④のスイッチを“ON”にして、③のダイヤルを低温側に回し好みの温度に調整してください。

### ○ガラスの曇りを取るとき

寒冷時や、雨のときなどガラスが曇ったときに使用します。

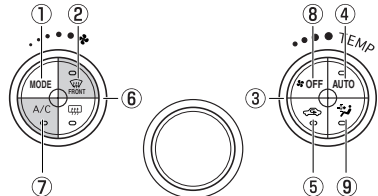

- ① 操作不要
- ② ON
- ③ お好みの位置
- ④ OFF
- ⑤ 操作不要 (外気導入)
- ⑥ お好みの位置
- ⑦ 操作不要
- ⑧ 操作不要
- ⑨ OFF

### ⚠注意

- ③のダイヤルを最低温にしないでください。冷風がガラスに当たるとガラスの外側が曇ることがあります。

### アドバイス

- 外気温が 0℃近くまで下がると、エアコンの除湿機能が作動しない場合があります。
- フロント ドア ウィンドウの曇りを取るときは、左右の吹き出し口をドアウィンドウに向けてください。

#### 外気が汚れているときは

- 一時的に内気循環にしてください。

#### より早くガラスの曇りを取る場合

- ガラスの曇りを取る操作と併せて、下記の操作を行います。
  - ⑥のダイヤルを操作して、風量を増す
  - ③のダイヤルを操作して、設定温度を上げる



○換気するとき

導入された外気が中央および左右の吹き出し口から吹き出します。

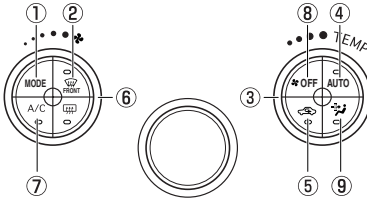

- |          |          |
|----------|----------|
| ① 風      | ⑤ 外気導入   |
| ② OFF    | ⑥ お好みの位置 |
| ③ お好みの位置 | ⑦ OFF    |
| ④ OFF    | ⑧ 操作不要   |
|          | ⑨ OFF    |

温度調節センサー

オート エアコンには、自動的に温度調節を行うために、日射センサーと内気センサーが取り付けられています。

👉 アドバイス

- 日射センサーの上に物を置いたり、内気センサーをシールなどでふさぐなどすると、センサーが正常に作動しなくなることがあります。

○日射センサー

日射量を検知します。

インストルメント パネル上部に取り付けられています

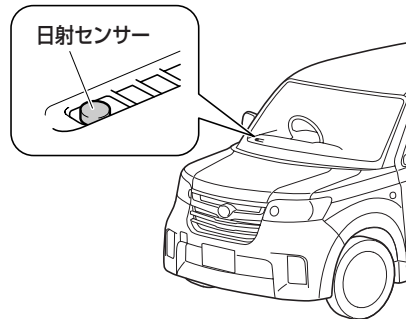

○内気センサー

室内温度を検知します。

インストルメント パネル中央部（運転席側）に取り付けられています。

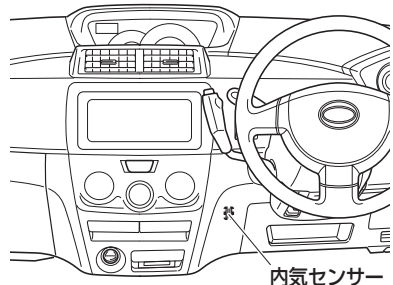



## 装備品の使いかた

### 空調

#### プラズマクラスター<sup>®\*</sup>

##### オートエアコン装着車

運転席右側の吹き出し口からの送風にプラズマクラスター イオン<sup>®</sup>を含ませ、車内の空気質を整えます。

##### ▼ 作動条件

ファンが作動中、下記の条件で効果を発揮します。

- 吹き出し口切り替えスイッチを $\heartsuit$  または $\spadesuit$ の位置にする
- 運転席右側の吹き出し口が開いているとき

##### ▼ 操作方法

ファンが作動すると、自動的にプラズマクラスターが作動します。

- クリーン モード、イオン コントロール モードが自動的に切り替わります。
- エアコン表示部にモードが表示されます。



##### ▼ 作動停止

OFFスイッチを押します。

#### ⚠ 警告

- プラズマクラスター イオン発生器は高電圧を利用しています。危険ですので、修理などは必ずスバル販売店にご相談ください。

#### ⚠ 注意

- 運転席右側の吹き出し口には、スプレー（洗剤、整髪料など）の噴霧、または棒などの異物を挿入しないでください。故障の原因となります。
- 運転席右側の吹き出し口付近に汚れが付着することがあります。この場合は、ファンをOFFにしてから清掃してください。

#### 📖 アドバイス

- プラズマクラスター イオン発生器作動時には、微少な作動音が発生する場合がありますが、これはプラズマクラスター イオン生成時に電子が電極に衝突する際に発生するもので、故障の原因ではありません。

##### ▼ クリーン モード (CLEAN)

同量のプラス イオンとマイナス イオンを放出して、車内に浮遊するカビ菌の活動を抑制します。

##### ▼ イオン コントロール モード (ION)

マイナス イオンの比率を高く放出して、空気中のイオン バランスを整えます。

\* 「プラズマクラスター」・「プラズマクラスター イオン」・「Plasmacluster」はシャープ株式会社の商標です。



# オーディオ

## ルーフ アンテナ

アンテナは、倒すことと取り外しができます。

### ▼倒しかた

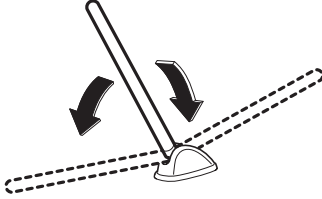

### ▼取り外し、取り付け

アンテナを回して行います。取り付けはしっかりと固定させてください。



### ⚠注意

- アンテナは横方向への調整はできません。
- 下記のようなときは、アンテナを取り外してください。破損したり、変形したりする場合があります。
  - 自動洗車機使用時
  - ボデーカバーをかけるとき
- 立体駐車場など屋根の低いガレージなどに入れるときは、アンテナを倒してください。
- 洗車時などアンテナを取り外したときは、アンテナを紛失しないように注意してください。また、走行前には必ずアンテナを元どおりに取り付けてください。





## 室内装備品

### 室内照明

#### ルーム ランプ

スイッチの位置によって、点灯、消灯の切り替えができます。

- ▼スイッチが“ON” のとき  
ドアの開閉に関係なく点灯します。
- ▼スイッチが“OFF” のとき  
ドアの開閉に関係なく消灯します。
- ▼スイッチが“DOOR” のとき  
ドア連動機能により、点灯・消灯します。

(ドア連動機能→ 171 ページ)

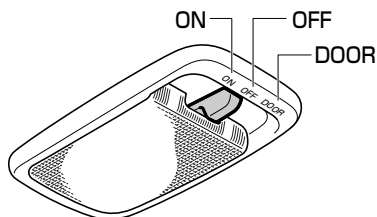

#### フロント マップ ランプ

運転席、助手席の手元を照らすときに使用します。

- ▼操作方法  
フロント マップ ランプを押し込むと点灯します。  
もう一度押し込むと消灯します。

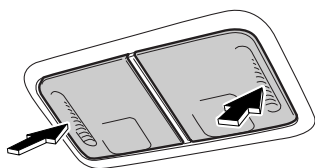

#### ラゲージ ルーム ランプ

ドアの開閉と連動して点灯・消灯します。

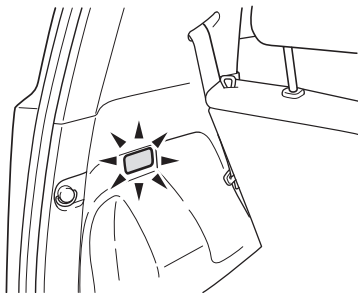

#### キー照明

ドア連動機能により、点灯・消灯します。

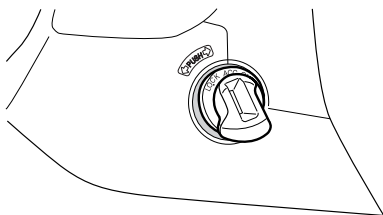



## ドア連動機能

- 室内照明（ルーム ランプは、スイッチが“DOOR”のとき）は、ドア連動機能により、点灯・消灯します。
- イルミは、エンジン スイッチが“LOCK”の位置のとき、ドア連動機能により、点灯・消灯します。

### ○タイマー機能\*

#### ▼ドアの開閉

ドア	エンジンスイッチ	室内照明	イルミ
全閉 ↓ いずれか開	—	消灯 ↓ 点灯	—
いずれか開 ↓ 全閉	ON	点灯 ↓ すぐに消灯	—
	ON以外	点灯 ↓ 約15秒後消灯	

#### ▼ドアの施錠・解錠

エンジン スイッチが“LOCK”の位置で、すべてのドアが閉まっているとき、下記の作動になります。

運転席 ドアロック	室内照明	イルミ
解錠 ↓ 施錠	点灯 ↓ 減光し、その後消灯	
施錠 ↓ 解錠	消灯 ↓ 約15秒間点灯	

#### ▼エンジン スイッチの操作

すべてのドアが閉まっているとき、下記の作動になります。

エンジン スイッチ	室内照明	イルミ
ACC ↓ ON	点灯 ↓ すぐに消灯	—
ON ↓ LOCKにしてキーを抜く*	消灯 ↓ 約15秒間点灯	

\* 2秒以内に行ってください。

### ○バッテリーあがり防止機能

バッテリーあがり防止のため、自動的に室内照明・イルミを消灯する機能です。

- エンジン スイッチが“LOCK”または“ACC”（イルミは“LOCK”）の位置で、ドアを開けたまま約 10 分が経過すると、自動的に消灯します。
- 再度、点灯させるには、すべてのドアを閉めるか、エンジン スイッチを“ON”（イルミは“ACC”）の位置にしてください。

\* 実際には、いくつかの条件が同時に成立することにより、表中の作動と異なることがあります。



## 装備品の使いかた 室内装備品

### アクセサリ ソケット

電化製品の電源用ソケットとして利用することができます。

#### ▼使用方法

カバーを外し、電化製品の電源プラグを差し込んで使用します。

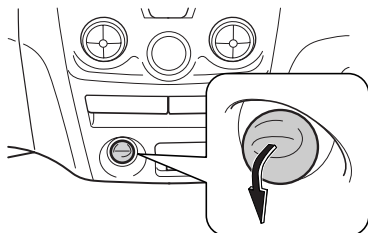

#### ⚠注意

- 電気容量は、DC12Vで最大電流 10A（最大消費電力 120W）です。この容量以上の電化製品を使用しないでください。最大電気容量を超える電化製品を使用すると、ヒューズが切れるおそれがあります。
- エンジンを停止した状態で使用しないでください。バッテリーあがりのおそれがあります。また、エンジンがかかっても、アイドリング状態で長時間使用すると、バッテリーがあがることがあります。
- アクセサリ ソケットを使用しないときは、カバーを開けておいてください。異物がソケットに入ったり、飲料水などがかかると、故障したり、ショートするおそれがあります。

### カップ ホルダー

#### ▼使用するとき

手前に引き出して使用します。

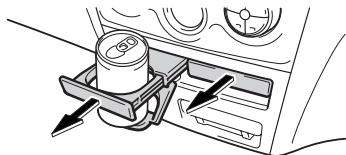

#### ⚠注意

- 使用しないときは、カップ ホルダーを必ず収納してください。急ブレーキなどの激しい運転の際に、カップホルダーに体が当たるなど、思わぬけがをするおそれがあります。
- やけどを防ぐために温かい飲み物にはフタをしてください。
- カップホルダーには、カップや飲料缶以外の物を置かないでください。急ブレーキをかけたときや、衝突したときなどに置いていた物が飛び出し、けがをするおそれがあります。また、下記のような異物が入ると、カップホルダーの開閉機構が損傷するおそれがあります。
- 爪楊枝・ヘアピン等の小さいもの、細かいもの
- タバコの灰
- 芳香剤の液体
- ジュースをこぼしたときは、ただちにふき取ってください。カップホルダー開閉機構が損傷するおそれがあります。

#### 👉アドバイス

- カップホルダーに缶ジュースなどを置いているとき、振動で中身がこぼれるおそれがあります。注意してください。



## サン バイザー

直射日光などでまぶしいときに使用します。側面に移動させて使用することもできます。

▼使用するとき

図中の矢印の方向に動かします。

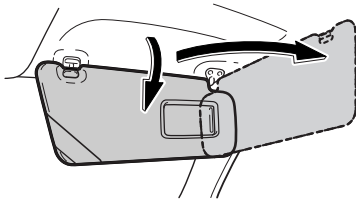

### アドバイス

- サン バイザーと天井の間に物を挟まないでください。発進時などに物が落ちるおそれがあり危険です。

## チケットホルダー

チケット類を収納することができます。

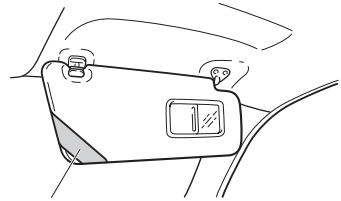

チケットホルダー

### アドバイス

- チケットホルダーにチケット類以外の物を入れしないでください。発進時などに物が落ちるおそれがあり、危険です。

## バニティー ミラー

鏡として使用できます。

▼使用方法

カバーを矢印の方向にスライドさせます。

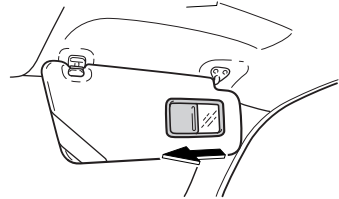

### 注意

- 走行中は使用しないでください。思わぬ事故につながるおそれがあります。





## 装備品の使いかた 室内装備品

### グローブ ボックス

物入れとして利用できます。

#### ▼開閉方法

- ノブを引いて開けます。
- 閉めるときはそのまま閉めます。

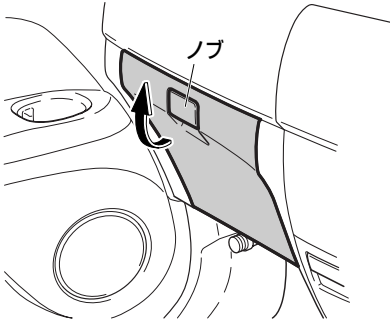

#### ⚠注意

- 走行中はグローブ ボックスを必ず閉めておいてください。急ブレーキなどの激しい運転の際に開いたカバーに体が当たるなど思わぬけがをするおそれがあります。

### ボトル ホルダー

ペット ボトルなどを置くときに便利です。  
フロント ドア・リヤ ドアにあります。

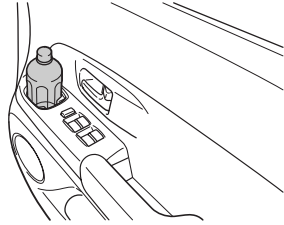

#### 📢アドバイス

- 飲み物が入った栓をすることができない容器（缶やカップなど）を入れないでください。また、飲み物が入ったまま栓をしていないペット ボトルを入れないでください。  
ブレーキ時に、飲み物がこぼれるおそれがあります。



## ショッピング フック

軽量の荷物や、袋をかけておくのに便利です。

### 👉 アドバイス

- 特に重たい物や、大きな物をショッピング フックにかけないでください。  
(最大荷重量約 3 kg)  
フックが折れたり、走行中に外れたりするおそれがあります。

#### ▼ 使用方法

- フックの下部を押さえ、反転させて使  
用します。
- 元に戻すときは、そのまま反転させフ  
ック格納してください。

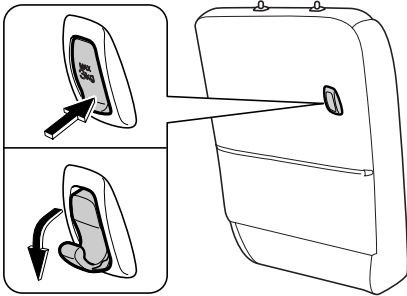

## アシスト グリップ

走行中、車体がゆれたときなどにご使用  
ください。

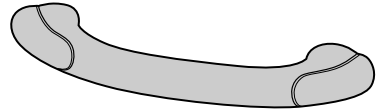

### 👉 アドバイス

- 特に重たい物や、大きな物をアシスト  
グリップにかけないでください。アシ  
スト グリップが折れたり、走行中に  
外れたりするおそれがあります。



### シート アンダー トレイ (助手席)

小物入れとして利用できます。

#### ▼使用方法

トレイを少し上に上げてから引き出して  
使用します。



#### ⚠注意

- 走行中に引き出し、戻し操作をしないでください。思わぬ事故につながるおそれがあります。
- 走行時はトレイを一番奥まで確実に戻してください。
- 重さが約 1.0kg以上ある物を入れると急ブレーキをかけたときなどに飛び出すおそれがあります。

### コイン ボックス

小物入れとして利用できます。

#### ▼使用するときは

手前に引き出し使用します。

#### ▼取り外すときは

そのまま引き抜きます。

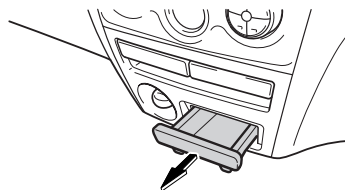

#### ⚠注意



- コイン ボックスは灰皿ではありません。タバコの灰を落としたり、吸いがらや火のついたマッチなどを入れないでください。



## マルチ ポケット

助手席の背もたれの後ろ側にあります。  
箱入りティッシュ（薄型）などを入れて  
おくことができます。

▼箱入りティッシュ（薄型）を入れる場合

1. 上のファスナーを開けて、箱入りティッシュを入れます。
2. 下のファスナーを開けて、ティッシュを取り出します。

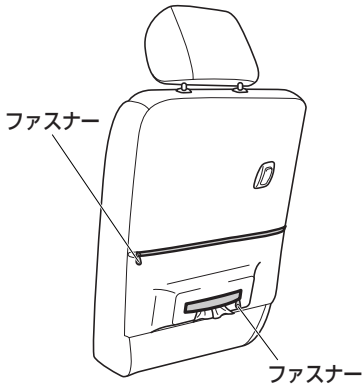

### 👉 アドバイス

- 食べ物や飲み物を入れないでください。

## センター アーム レスト ポケット & 大型ボックス

フロント シートの大型アーム レストを  
倒すと、小物入れとして利用できます。

▼使用方法

1. アーム レストを倒します。  
（大型アーム レスト→ 39 ページ）
2. 大型ボックスはノブをつまんで、上  
に開けます。

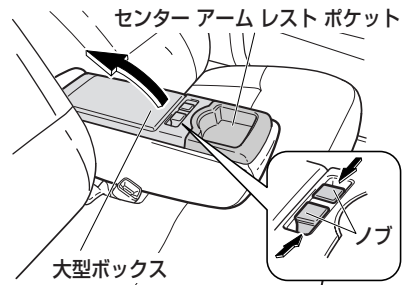

### 👉 アドバイス

- センター アーム レスト ポケットに物を入れているとき、シートのリクライニング調整やスライド調整を行うとアーム レストも同時に動きますので、中に入れている物が落ちる場合があります。注意してください。



## 装備品の使いかた 室内装備品

### コイン ポケット (運転席)

小物入れとして利用できます。

#### ▼開閉方法

- ツマミを押すと開きます。
- 閉めるときはそのまま閉めます。

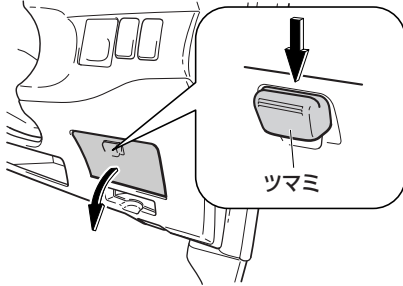

### ⚠注意

- 走行中はコイン ポケットを必ず閉めておいてください。急ブレーキなどの激しい運転の際に開いたフタに体が当たるなど思わぬけがをするおそれがあります。

### デッキ アンダー ボックス

収納スペースとして利用できます。

また、ジャッキ、工具などの格納場所になっています。

アンダー ボックスは取り外すことができ、デッキ アンダー ボックスの下側にスペア タイヤを格納しています。

(格納場所→ 184 ページ)

### 📌アドバイス

- デッキ ボードは 2 層式になっています。

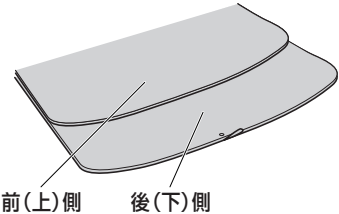

#### ▼使用方法

ストラップを引いて、後(下)側デッキボードを持ち上げて使用します。

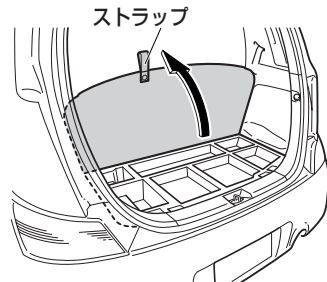

### ⚠注意

- ラゲージ ルームでの作業時は、リヤシートをスライドさせないでください。手を挟むなどけがをするおそれがあります。



## カードホルダー

カード類を収納することができます。  
運転席インストルメントパネル右側にあります。

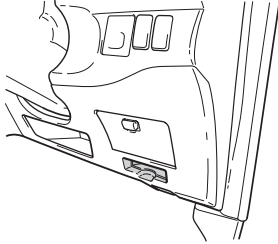

## カーゴフック

ラゲージルームにあります。  
ネットやロープ（別売）を使用して、荷物を固定することができます。

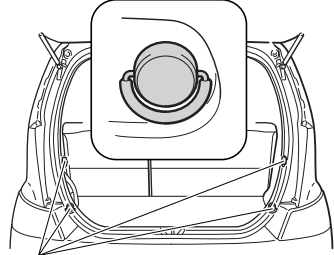

カーゴフック

### ⚠注意

- カーゴフックを使用しないときは、格納しておいてください。指を挟むなどして思わぬけがをするおそれがあります。

### 👉アドバイス

- カーゴフックは4か所あります。



## イルミネーション システム

オプション/グレード別装備

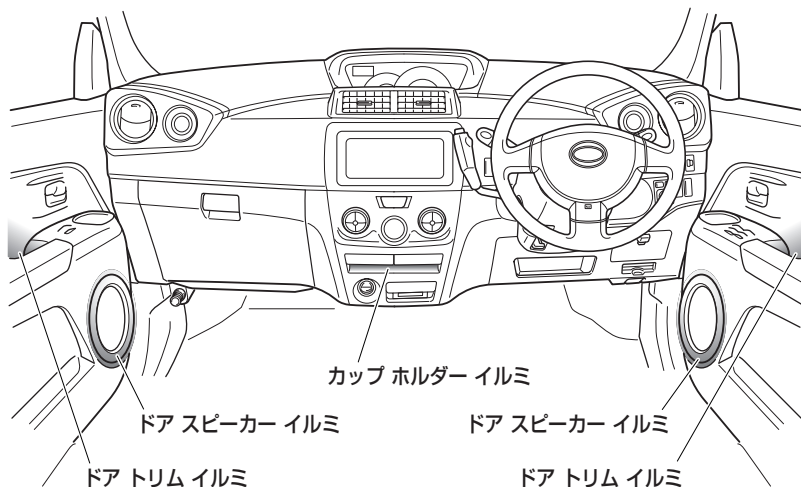

### ○イルミネーション スイッチ

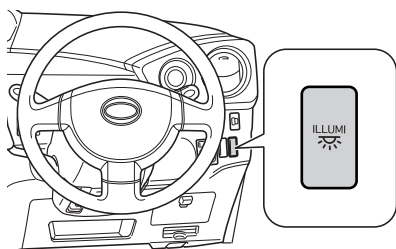

スイッチを押すとイルミが点灯可能状態になり、もう一度押すとイルミは点灯しない状態になります。

### ○イルミの点灯・消灯

- エンジン スイッチを“LOCK”から“ACC”の位置にすると点灯し、エンジン スイッチを“ACC”から“LOCK”の位置にすると消灯します。
- エンジン スイッチが“LOCK”の位置のときは、ドア連動機能により、点灯・消灯します。

(ドア連動機能→ 171 ページ)





## MEMO

A series of horizontal dotted lines for writing a memo, starting below the header and extending to the bottom of the page.



# いざというときに

車載工具の使いかたや、車を運転するうえで  
いざというときの処置の方法について  
説明しています。

## ■ 工具類

格納場所	184
ジャッキの使いかた	185

## ■ いざというときの処置

エンジンがかからないとき	188
故障したとき	188
けん引	190
パンクしたとき	192
応急用スペア タイヤ	193
タイヤ交換	194
バッテリーあがりの処置	198
オーバー ヒートの処置	200
ヒューズの交換	201
電球（バルブ）交換	204
キーを閉じ込めたとき	219
事故が起きたとき	220



## 工具類

### 格納場所

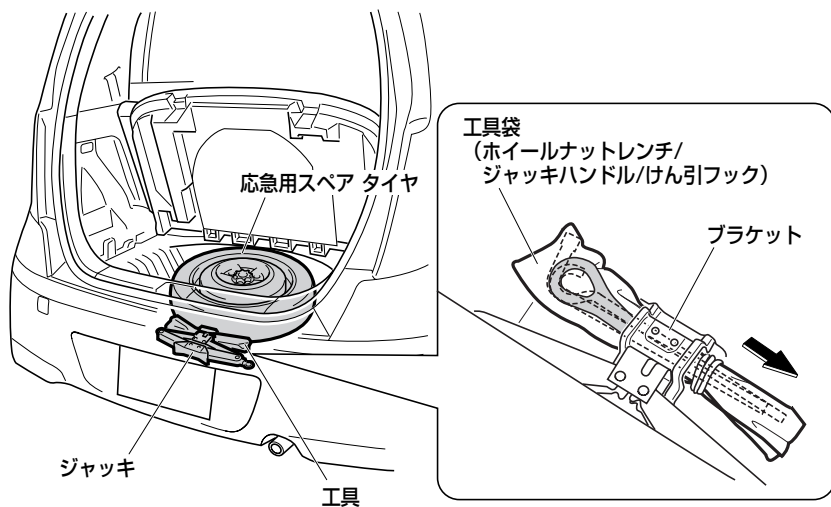

工具は上図のように工具袋に格納し、ブラケットの中にしっかりと固定されるまで（けん引フックのネジ部がブラケットに通るまで）押し込んでください。

### △注意

- 応急用スペア タイヤ、ジャッキ、工具は所定の位置にしっかりと固定してください。室内などに放置すると、急ブレーキ時などに工具が体に当たるなど、大変危険です。



## ジャッキの使いかた

### ⚠警告

- ジャッキ アップした車の下には絶対にもぐらないでください。万一ジャッキが外れると大変危険です。
- ジャッキ アップするときはジャッキの上や下に物を挟まないでください。
- ジャッキ アップするときは、必ず、駐車ブレーキをかけ、セレクト レバーをPレンジに入れて、輪止めをしてください。車が動き出すおそれがあり危険です。
- ジャッキは砂や石ころのない安定した平らなきたい場所を選んでセットしてください。ジャッキ アップしたとき、車が動き思わぬ事故につながるおそれがあります。
- 車に備え付けのジャッキは、タイヤの交換およびタイヤ チェーンの脱着以外には使用しないでください。
- ジャッキ アップするときは、交換するタイヤと対角線上にあるタイヤの前後に輪止めをしてください。
- ジャッキは、セット位置以外にかけないでください。外れたり、車を損傷するおそれがあります。
- ジャッキ アップするときは、人や荷物を車から降ろしてください。
- ジャッキは、伸ばすほど不安定になります。タイヤが地面から 3cm以上離れないようにしてください。
- ジャッキ アップしているときは、エンジンをかけないでください。
- タイヤのローテーション時などに、車載のジャッキを用いて、両車輪同時に上げるようなことはしないでください。接地しているタイヤが動き、車体がずれるおそれがあります。

### ⚠注意

- 車に備え付けのジャッキは、お客様のお車専用です。ほかの車に使用したり、ほかの車のジャッキをお客様のお車に使用しないでください。車を損傷したり、思わぬ事故につながるおそれがあります。

### ジャッキをセットする位置

ジャッキは必ずジャッキ セット位置にセットしてください。

#### ▼セットする位置

取り替えるタイヤに近いジャッキ セット位置にセットします。

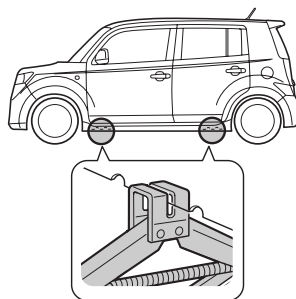

### ⚠注意

- 2WD車はリヤ サスペンション ビームにジャッキをかけないでください。

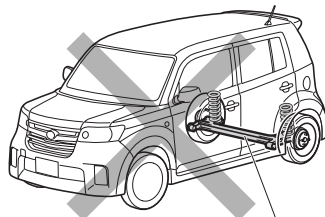

リヤ サスペンションビーム





## アドバイス

### サイドストーン ガード装着車

- ジャッキ セット位置は、マークの下にあります。

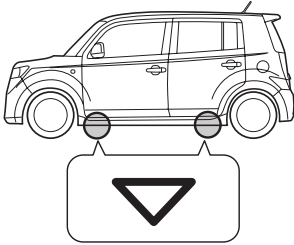

## ジャッキのかけかた

### ▼ 操作手順

1. ジャッキを手で回して、セット位置まで上げます。

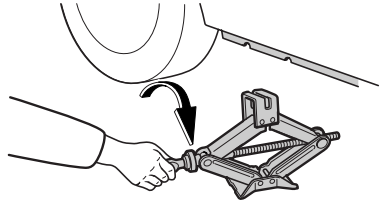

2. ジャッキが確実にセット位置にかかっていることを確認し、ジャッキ ハンドルを使って、タイヤが地面から少し離れる位置まで車を持ち上げます。

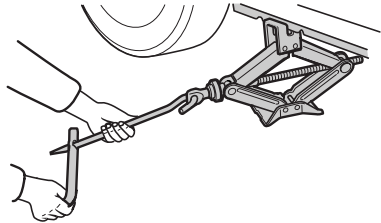

## アドバイス

- ジャッキ ハンドルは図のように組み立てて使用してください。

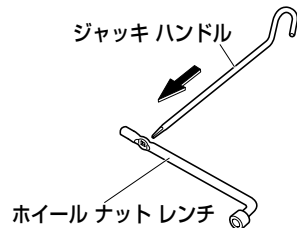



## ガレージ ジャッキ（市販品）を使用する場合

### アドバイス

- ガレージ ジャッキを使用する場合は、ラジエーター サポートに当てないように図のガレージ ジャッキ位置にセットをして、ジャッキ アップを行ってください。詳しくはスバル販売店にご相談ください。

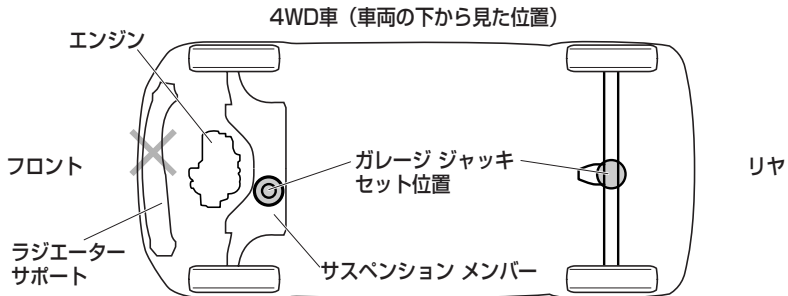
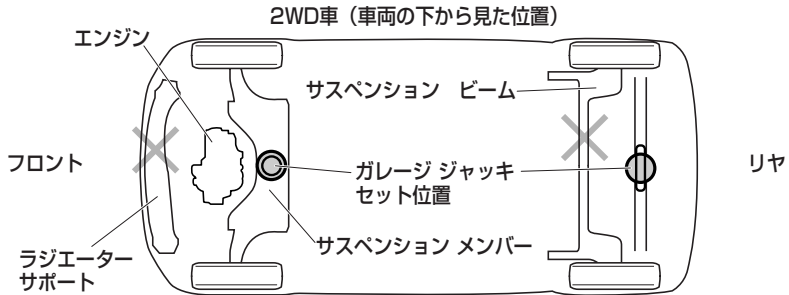



## いざというときの処置

### エンジンがかからないとき

#### 燃料カット システム

外部から強い衝撃を受けてエンジンが止まってしまった場合、燃料カット システムが作動している可能性があります。燃料カット システムはエンジンへの燃料の供給を停止させることにより火災などの二次災害を防止する装置です。

▼エンジンを再始動するには  
エンジンを再始動するにはエンジン スイッチを“LOCK”または“ACC”の位置に戻してから行ってください。

#### ⚠警告

- 燃料漏れのおそれがあるとき、また、燃料のにおいがするときは、エンジンを再始動せずに、お近くのスバル販売店にご連絡ください。

### 故障したとき

#### エンスト

安全な場所まで移動してください。付近に人がいる場合は押しもらってください。

#### ⚠注意

- 車を押す場合、セレクト レバーはNレンジに入れてください。

#### 👉アドバイス

- 緊急を要する場合は発炎筒で合図してください。

#### ○踏切内の場合

踏切内で動けなくなったり、脱輪などですぐ動かせない場合は、ただちに踏切の非常ボタンを押してください。



## スタック（立ち往生）

脱輪や、ぬかるみでタイヤが空転して動かさなくなったときは、下記の方法で脱出します。

### ▼脱出方法

タイヤの下に石や木などをあてがい脱出します。または前進、後退を繰り返し慣性を利用して脱出します。

### △注意

- 布きれなどをタイヤの下に挟んで脱出するときは、布きれがタイヤにからまないように注意してください。
- タイヤを高速で回転させないでください。バースト（破裂）したり、異常過熱を起こし危険です。
- タイヤの後方に立たないでください。あてがった石や木が飛んでくるおそれがあり危険です。

## 発炎筒

発炎筒は高速道路や踏切内での故障など、非常事態が発生したときに使用する非常信号用具です。

### ▼設置場所

グローブボックス左下に設置されています。

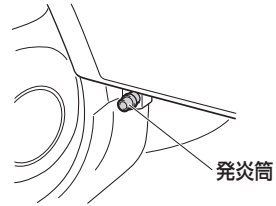

### △注意

- 非常用信号としてのみお使いください。
- お子さまに絶対触らせないでください。いたずらなどにより発炎筒が発火し、思わぬ事故につながるおそれがあります。
- 発炎筒を使うとき、顔や体に向けるとやけどの危険があるのでさけてください。
- ガソリンなどの可燃物のそばで使用すると、火災をまねく危険がありますのでさけてください。
- トンネル内では使用しないでください。トンネル内では非常点滅灯や懐中電灯で合図してください。

### 👉 アドバイス

- 使用方法は、発炎筒に記載されています。あらかじめよく読んでください。
- 発炎筒を使うときは、非常点滅灯も点滅させてください。
- 発炎筒には有効期限がありますので、事前に確認しておいてください。







## けん引

故障車の移動は、スバル販売店、スバル指定サービス工場、または専門業者に依頼し、車両積載車で4輪とも持ち上げて運搬してください。

(スバル販売店、スバル指定サービス工場とJAFロードサービスの連絡先は、別冊の「スバル サービス ネットワーク」に記載されています。)

### ⚠警告

- 後輪だけを持ち上げたけん引は、車両が不安定になるので、行わないでください。
- 4WD車の場合、前輪、または後輪だけを持ち上げたけん引は絶対にしないでください。  
前輪、または後輪だけを持ち上げて運搬すると、駆動装置が損傷したり、車がレッカー車(台車)から飛び出すおそれがあります。

やむを得ず、ロープによるけん引をするときは、下記の注意にしたがってください。

▼けん引を行う前に

### ⚠注意

- ロープによるけん引を行う前に、駆動系に故障がないことを、スバル販売店、スバル指定サービス工場にご確認ください。  
駆動系に故障の可能性がある場合は、ロープによるけん引はしないでください。

### ⚠注意

- ロープによるけん引をするときの速度は30km/h以下、けん引距離は50km以内にしてください。この速度・距離を超えると、トランスミッションに悪影響をおよぼし、損傷するおそれがあります。
- エンジン スイッチ回転機構が故障したときは、ステアリング ロック機構が解除できないため、ロープによるけん引はできません。
- けん引される車は、下記の事項を守って慎重に運転してください。通常と同じ感覚で運転すると、事故につながるおそれがあります。
  - できるだけ人や荷物をおろし、車体を軽くしてください。
  - エンジン スイッチはハンドル ロックを解除させるために“ACC”にし、セレクト レバーはNレンジにしてください。
  - エンジンが停止していると、いつもよりハンドル操作が重くなりますので、できるだけエンジンを始動してください。  
また、ブレーキの効きが悪くなりますので、通常より強めにブレーキペダルを踏んでください。
  - 長い下り坂では、ブレーキが過熱して、効かなくなるおそれがありますので、けん引しないでください。



## △注意

### けん引する場合

- けん引フックは、一般路上で故障した他車（故障車）をやむを得ずロープによりけん引するための物です。けん引する場合は、下記の注意事項をお守りください。
- 自車より重い車をけん引することはできません。自車より重い車をけん引しようとすると、駆動系に悪影響を与えたり、けん引フックや車体が破損するおそれがあります。

## けん引の方法

前の車の制動灯に注意して、常にけん引ロープをたるませないように気を付けてください。

また、けん引ロープには必ず白い布（30cm四方以上）を付けてください。

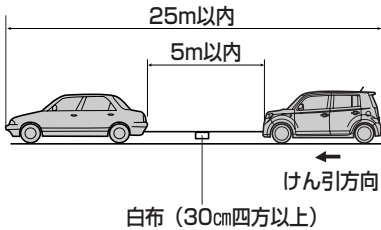

## ロープをかける位置

ロープは必ず車体先端のフックにかけてください。

### ▼けん引フックの取り付けかた

1. 傷付き防止のため、先端に布などを巻いた、カバーとバンパーのすき間に入る程度の薄刃の⊖ドライバーなどを用意します。
2. 用意した⊖ドライバーなどをカバーの溝の部分に差し込み、カバーを外します。

### けん引されるとき

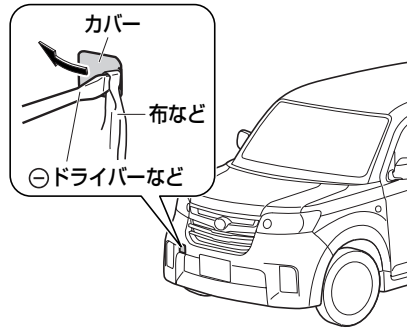

### けん引するとき

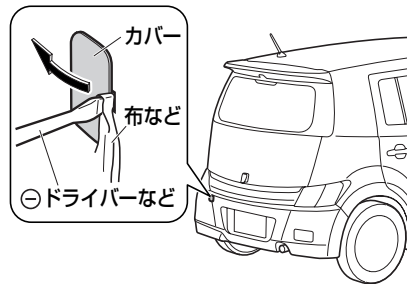



## いざというときに いざというときの処置

3. けん引フックを矢印の方向に回しながら差し込み、ホイール ナットレンチでしっかりと固定します。

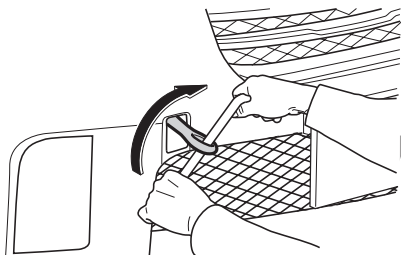

### パンクしたとき

高速走行中にパンクやバースト（破裂）したときは、ハンドルをしっかり持って、徐々にブレーキをかけてスピードを落としてください。急ブレーキをかけるとハンドルを強く取られ危険です。



## 応急用スペア タイヤ

応急用スペア タイヤは、タイヤがパンクしたときの応急用としてのみ使うタイヤです。応急用スペア タイヤは標準タイヤに比べて、空気圧が高く、直径がやや小さくできています。お使いになるときは注意事項をお守りください。

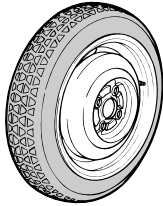

### △注意

- 応急用スペア タイヤを装着した場合は 100km/h以下で走行し、できるだけ早く標準タイヤに交換してください。
- この応急用スペア タイヤは型式、車種によって違います。ほかのタイヤやホイールと組み合わせたり、ほかの型式、車種の車に使わないでください。走行に悪影響が出て、思わぬ事故につながるおそれがあります。
- 前輪がパンクしたときには、応急用スペア タイヤを前輪に使用しないでください。前輪がパンクしたときには、応急用スペア タイヤを後輪に装着し、外した後輪タイヤを前輪に付けて走行してください。

- 応急用スペア タイヤにタイヤ チェーンを装着しないでください。タイヤ チェーンが車体側に当たったり、走行に悪影響をおよぼすおそれがあります。  
雪道、凍結路で前輪がパンクした場合は、応急用スペア タイヤを後輪に装着し、外した後輪タイヤを前輪に付けてからタイヤ チェーンを装着してください。
- 応急用スペア タイヤを装着して突起物などを乗り越えるときは、標準タイヤを装着しているときと同じ感覚で運転しないでください。応急用スペア タイヤ装着時は車高が低下します。同じ感覚で運転するとぶつけるおそれがあります。
- 応急用スペア タイヤの点検は、最低でも月1回行ってください。  
空気圧が不足している状態で走行すると思わぬ事故につながるおそれがあります。（空気圧はフロント ドア開口部に記載しています。）



## いざというときに いざというときの処置

### タイヤ交換

▼ 交換作業を行うにあたって

#### ⚠警告

- ジャッキ アップした車の下にもぐらないでください。万一、ジャッキが外れると大変危険です。

#### ⚠注意

- この車専用以外のホイールを使用しないでください。専用以外のホイールを使用すると、走行装置やブレーキ装置に支障をきたし、安全な走行ができなくなります。

### 交換の準備

#### ⚠注意

- 車を交通のさまたげにならず安全に作業できる平らな場所に移動させて、作業を行ってください。
- パンクなどにより路上で作業を行うときは、交通のさまたげにならない場所によせ、非常点滅灯を点滅させ、停止表示板を使用してください。
- 人は車から降り、重い荷物は車から降ろしてください。

### フル ホイール キャップ装着車

傷付き防止のため、先端に布などを巻いたジャッキ ハンドルを穴の開いていない部分（リブ部）に差し込み、タイヤを支点にしてフル ホイール キャップを外します。

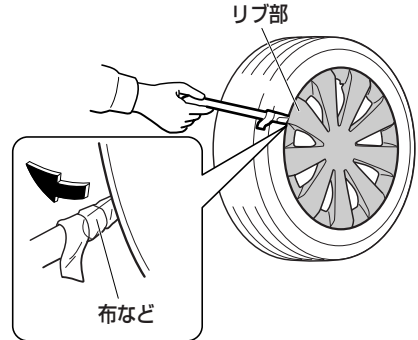

#### ⚠注意

- キャップは手で外さないでください。けがをするおそれがあります。
- ホイール キャップを外すとき力を入れすぎないでください。けがをしたり、ボデーなどを傷付けるおそれがあります。
- ジャッキ ハンドルは必ず穴の開いていない部分（リブ部）に差し込んでください。ホイール キャップが割れるおそれがあります。



## 交換の手順

1. 駐車ブレーキを十分にかけ、エンジンは停止し、セレクト レバーをPレンジの位置にします。  
交換するタイヤと対角線上にあるタイヤの前後に輪止めを置きます。

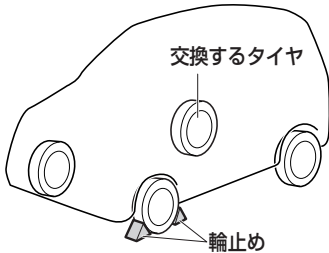

## アドバイス

- 輪止めは車載されていませんので、必要に応じて準備してください。なお、輪止めは、タイヤを固定できる大きさの石などで代用できます。

2. 工具、ジャッキ、スペア タイヤを取り出します。  
(格納場所→ 184 ページ)  
(ジャッキの使いかた→ 185 ページ)  
(応急用スペア タイヤ→ 193 ページ)
3. ジャッキが外れた場合の危険防止のため、スペア タイヤは交換するタイヤの近くの車体の下に置きます。

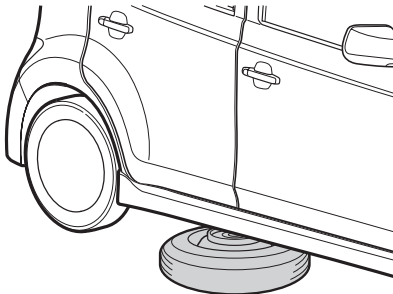

4. ホイール ナット レンチでホイール ナットを左に回し、手で回るくらいまでゆるめます。

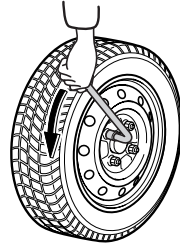

5. タイヤと路面が少し離れるまでゆっくりとジャッキ アップし、車体を上げます。  
(ジャッキの使いかた→ 185 ページ)

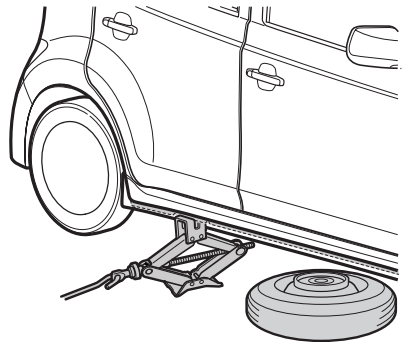

6. 4 個のホイール ナットを外し、タイヤを外します。  
タイヤを地面に置くときは、傷が付かないように、ホイール意匠面を上向きに置いてください。





## いざというときに いざというときの処置

7. 交換するタイヤのホイールの接触面の汚れをふき取ります。

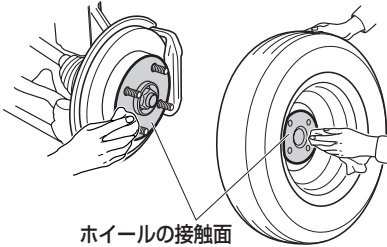

### ⚠注意

- タイヤを取り付けるときに、ホイールの取り付け部やホイール裏側の取り付け面がほこりなどで汚れていると、走行中にナットがゆるみ、タイヤが外れるおそれがあり危険です。

8. 交換するタイヤを取り付けます。  
9. ナットのテーパ部分がホイールのシート部に軽くあたるまで、ナットを右に回して仮締めします。

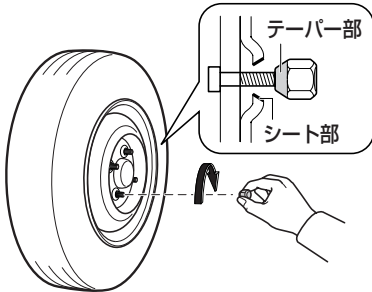

### ⚠注意

- ナットやボルトにオイルやグリースをぬらないでください。ナットがゆるんでタイヤが外れ、思わぬ事故につながるおそれがあります。また、必要以上に締め付けられて、ナットやボルトが破損するおそれがあります。

10. タイヤが地面につくまで車体をおろし、ホイール ナットを均等に対角線の順にホイール ナット レンチで 2、3 度にわたり十分締め付けます。

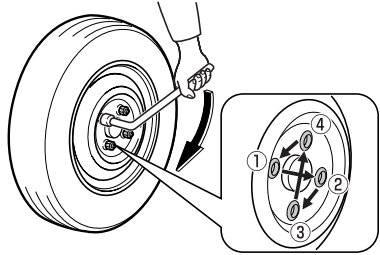

### ⚠注意

- ホイール ナット レンチを足で踏んだり、パイプを継ぎたしたりしないでください。必要以上に締め付けると、ボルトが破損するおそれがあります。
- 締め付力（ホイール ナット レンチ先端にて）：440～590N {45～60kgf}
- 締め付トルク：103N・m {1050kgf・cm}

11. 工具、ジャッキ、タイヤを所定の位置に確実に収納します。



12. 走行後ホイール ナットのゆるみがないことを点検します。

### △注意

- パンク時に限らず、タイヤを脱着したときは、しばらく走行したあと、再度ホイール ナットにゆるみがないことを確認してください。
- タイヤは必ず指定サイズのタイヤを使用してください。指定サイズ以外のタイヤを使用すると安全性を損ない大変危険です。
- タイヤは4輪とも指定サイズで、同一サイズ、同一メーカー、同一銘柄および同一トレッドパターン（溝模様）の物を装着してください。
- 走行中、ハンドルや車体に振動が出た場合は、タイヤのバランスの点検をスバル販売店で受けてください。
- アルミホイール装着車は、専用品以外のナットは使用しないでください。走行中にナットがゆるみ、タイヤが外れるおそれがあり危険です。

### 標準タイヤに戻すとき

タイヤ交換の手順と同じです。

### △注意

- 傷、変形がある物は再使用しないでください。
- タイヤの空気圧を確認してください。（タイヤの空気圧は運転席側ドア開口部に記載しています。）
- タイヤを新品に交換する場合は、必ず指定のサイズのタイヤに交換してください。

### フルホイールキャップ装着車

フルホイールキャップを取り付けます。

- フルホイールキャップの切り欠き部分がバルブの位置に来るようにして取り付けます。

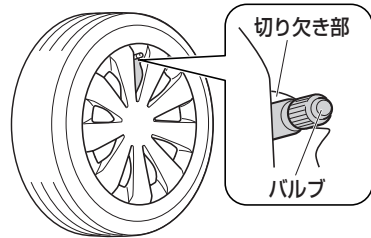





## いざというときに いざというときの処置

### バッテリーあがりの処置

下記のような症状が見られるとバッテリーあがりと考えられます。

- スターターが回らない。
- スターターが回っても回転が弱く、なかなかエンジンがかからない。
- ヘッド ランプがいつもより暗い。
- ホーンの音が小さい、または鳴らない。
- アクセス キーでドアが解錠しない。

### アドバイス

- バッテリーあがりを防ぐために下記のことをお守りください。
- エンジンを止めたままライトをつけたり、オーディオを長時間使用しない。
- エンジン回転中でも渋滞などで長時間止まっている場合は、ときどきエンジンの回転を上げる。
- バッテリー液量が減っていると充電能力が低下して寿命が短くなります。ときどき点検して液の補充をしてください。

▼ 処置を行う前に

### 警告

- 火気をバッテリーに近付けないください。バッテリーから発生する可燃ガスにより爆発するおそれがあり危険です。
- バッテリー液が万一皮膚や目に付いたら、その箇所を多量の水で十分洗浄して、ただちに医師の診断を受けてください。バッテリー液には希硫酸が含まれており、毒性、腐食性があります。
- 処置の手順でブースター ケーブルをバッテリーあがり車のバッテリーの⊖端子に接続しないでください。火花が発生し、バッテリーから発生する可燃ガスに引火する危険があります。
- バッテリーの液量がバッテリー側面に表示されている下限（LOWER LEVEL）以下になったまま使用または充電をしないでください。バッテリーの破裂（爆発）の原因となるおそれがあります。



▼処置の手順

1. バッテリーの⊕端子のカバーを外し、ブースター ケーブルを図の番号順で接続します。
  - ①バッテリーあがり車の⊕端子
  - ②他車の⊕端子
  - ③他車の⊖端子
  - ④下記の箇所（アースにつなぐ）

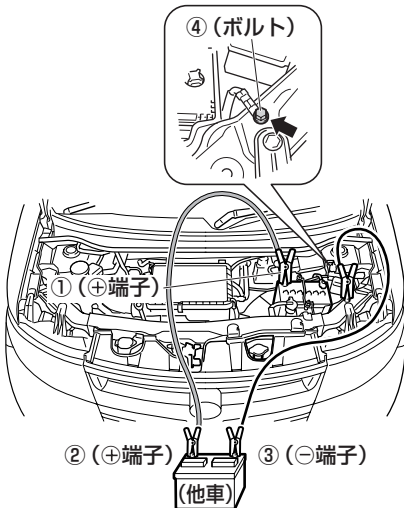

2. 電源側の車（他車）を始動し、少しエンジン回転を高めを保ちます。
3. バッテリーあがり車のエンジンを始動します。
4. ブースター ケーブルを接続順序の逆で外します。

⚠注意

- 押しがけによる始動はできません。
- 必ず 12Vバッテリー車と接続してください。
- ケーブル接続の際には、⊕端子をボデー金属部や⊖端子に接触させたり、逆に接続しないでください。
- ケーブルが冷却ファンやベルトに巻き込まれないように、接続には十分注意してください。





## オーバー ヒートの処置

下記の状態がオーバー ヒートです。

- 水温警告灯が点滅・点灯したとき
- ボンネットから蒸気が立ちのぼり、エンジンの出力が低下したとき

車を安全な場所に止め、下記の処置をしてください。

▼ 処置を行う前に

### ⚠ 警告

- 水温が高いときは、冷却水注入口を外さないでください。冷却水の圧力が冷却水注入口にかかっているため、蒸気や熱湯が吹き出し、大変危険です。
- 冷却ファンに絶対に触れないでください。突然、ファンが回転するため、大変危険です。

▼ 処置の手順

1. ボンネットから蒸気が出ていたら、エンジンを止めて、蒸気が出なくなるまでボンネットを開けないでください。蒸気が出なくなったらエンジンを始動しボンネットを開け、風通しを良くします。
2. ボンネットから蒸気が出ていなければ、エンジンをかけたままボンネットを開け、風通しを良くします。

3. 1 または 2 の処置を行ったあと、エンジン ルームをチェックします。エンジン ルーム内が下記のような状態であれば、ただちにエンジンを止めてスバル販売店にご連絡ください。
  - 冷却ファンが回転していないとき
  - ホース類などから蒸気や熱湯が漏れているとき
  - 冷却水リザーバー タンクの水がないとき
  - ファン ベルトが切れているとき
4. 水温警告灯が消灯したらエンジンを止めます。
5. エンジンが十分に冷えてから冷却水の量、ファン ベルトのゆるみ、ラジエーターのコア（放熱部）の著しい汚れやゴミの付着の有無などを点検します。
6. 冷却水が不足しているときは、補給します。冷却水の補給は、別冊の「メンテナンス ノート」を参照してください。

### 👉 アドバイス

- オーバー ヒートを防止するため、日頃から冷却水の量と冷却水の漏れがないかを点検するように心がけてください。（冷却装置、冷却水の点検は別冊の「メンテナンス ノート」参照）



## ヒューズの交換

ランプが点灯しない場合や、電気系統の装置がはたらかない場合は、ヒューズ切れが考えられます。点検、交換を行ってください。ヒューズについてはスバル販売店にご相談ください。

## ヒューズの位置

### ○インストルメント パネル

#### ヒューズ ボックス

グローブ ボックス左下に設置されています。

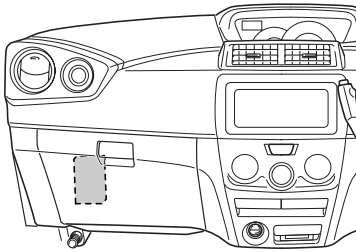

### ○エンジン ルーム ヒューズ ボックス

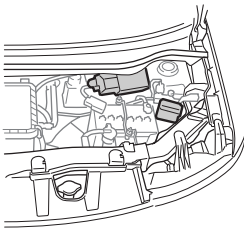

## ヒューズ ボックス

ヒューズ ボックスのカバーのラベルに各ヒューズのアンペア数と受け持つ装置の名称を表示しています。

ヒューズは、ラベル表示にしたがって交換してください。

### ○インストルメント パネル ヒューズ ボックス

ST 7.5 A	
D/LOCK 15 A	ENGINE 10 A
	ECU IG2 7.5 A
HAZ 10 A	DEFOG 20 A
	IG1/BACK 7.5 A
WIPER 20 A	ECU IG1 7.5 A
POWER 30 A	ACC 7.5 A
	CIG 15 A





# いざというときに いざというときの処置

## ○エンジン ルーム ヒューズ ボックス

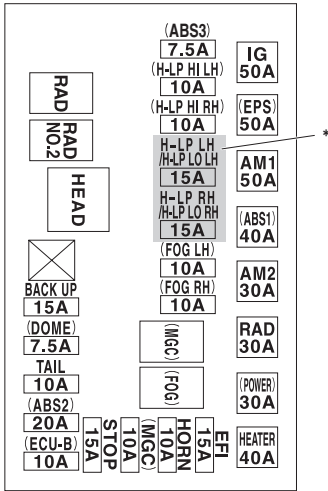

\* ハロゲン ヘッドランプ装着車：10A



## ヒューズ カバーの外しかた

### ▼インストルメント パネル ヒューズ ボック ス

1. エンジン スイッチを“LOCK”の位置にします。
2. グローブ ボックスを開けます。
3. ダンパー ステータを取り外します。

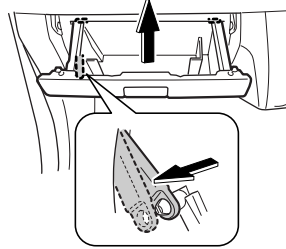

4. グローブ ボックス全体を上方に引き上げます。

### ▼エンジン ルーム ヒューズ ボックス

1. エンジン スイッチを“LOCK”の位置にします。
2. カバー横のツメを押しながら、カバーを開けます。

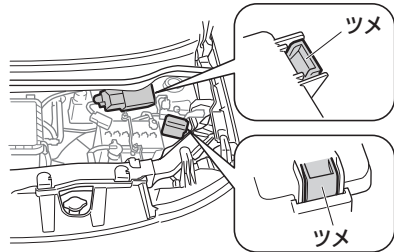



## ヒューズの点検と交換

1. 備え付けのヒューズ プラーを使用して、ヒューズを挟んで外します。

ヒューズ プラー

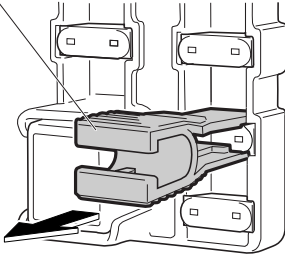

2. 取り外したヒューズを点検し、切れている場合は、規定容量のヒューズと交換してください。ヒューズが切れていないときはほかに原因が考えられます。スバル販売店で点検を受けてください。

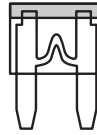

(正常)

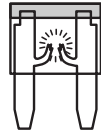

(切れているとき)

## アドバイス

### ヒューズ プラーの位置

- インstrument パネル ヒューズボックス内にあります。

ヒューズ プラー

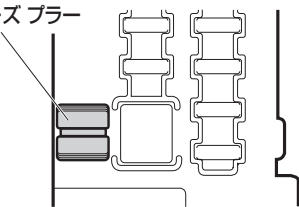

## 注意

- 交換してもすぐに切れてしまうときは、スバル販売店で点検を受けてください。
- 規定容量以外のヒューズを使用しないでください。配線が過熱、損傷し、火災につながるおそれがあり危険です。



## 電球 (バルブ) 交換

ヒューズが切れていないにも関わらず、ランプが点灯しないときは、電球切れが考えられますので、電球を点検し、切れている場合は電球を交換してください。

- 電球の交換作業に不慣れな方や、部品などの破損が心配な場合は、スバル販売店にご相談ください。
- 電球の交換作業をするときに必要な工具は、カー用品店などでご購入することができます。

### ハロゲン ヘッド ランプ装着車

グレードの違い、メーカー オプションも記載しています。

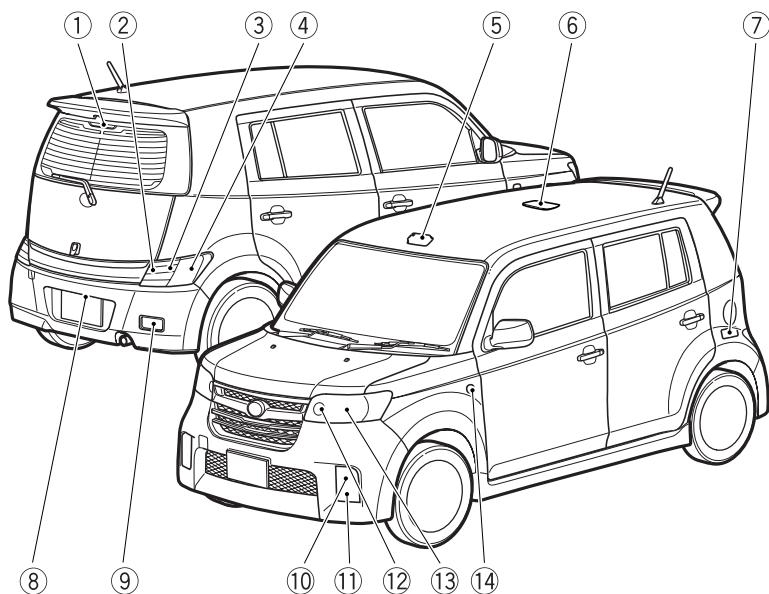



	ランプ	電球 (バルブ)	
		W (ワット) 数	タイプ
①	ハイマウント ストップ ランプ	16	T16
②	後退灯	16	T16
③	後面方向指示灯 兼 非常点滅灯	21	T20 (アンバー)
④	制動灯/尾灯	21/5	T20
⑤	フロント マップ ランプ	8	T10
⑥	ルーム ランプ	8	T10
⑦	ラゲージ ルーム ランプ	5	T10
⑧	番号灯	5	T10
⑨	リヤ フォグ ランプ	21	S25
⑩	前面方向指示灯 兼 非常点滅灯	21	S25 (アンバー)
⑪	フロント フォグ ランプ	35	H8
⑫	車幅灯	5	T10
⑬	前照灯	60/55	H4
⑭	側面方向指示灯 兼 非常点滅灯	5	T10





# いざというときに いざというときの処置

## HIDランプ装着車

グレードの違い、メーカー オプションも記載しています。

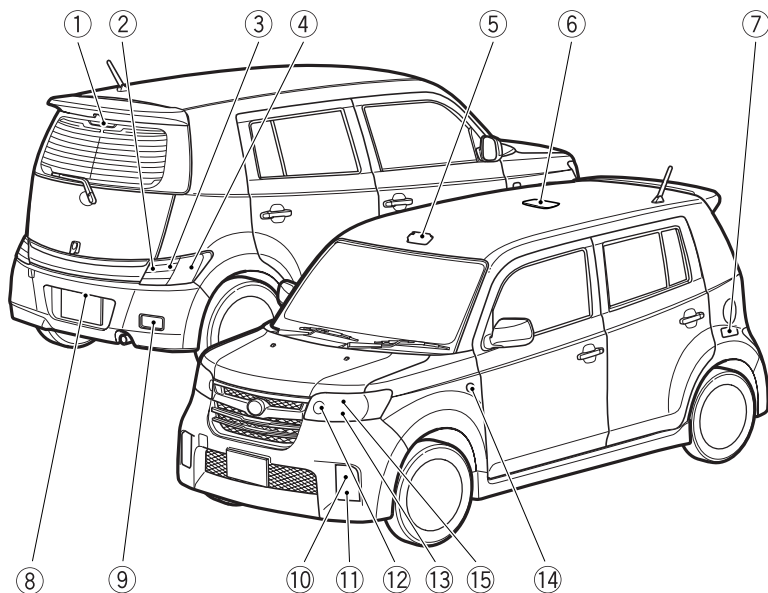



	ランプ	電球 (バルブ)	
		W (ワット) 数	タイプ
①	ハイマウント ストップ ランプ	16	T16
②	後退灯	16	T16
③	後面方向指示灯 兼 非常点滅灯	21	T20 (アンバー)
④	制動灯/尾灯	21/5	T20
⑤	フロント マップ ランプ	8	T10
⑥	ルーム ランプ	8	T10
⑦	ラゲージ ルーム ランプ	5	T10
⑧	番号灯	5	T10
⑨	リヤ フォグ ランプ	21	S25
⑩	前面方向指示灯 兼 非常点滅灯	21	S25 (アンバー)
⑪	フロント フォグ ランプ	35	H8
⑫	車幅灯	5	T10
⑬	前照灯/ハイ ビーム (ハロゲン)	55	H7
⑭	側面方向指示灯 兼 非常点滅灯	5	T10

下記の電球の交換は、スバル販売店にご相談ください。

⑮前照灯/ロー ビーム (HIDランプ)

### 👉 アドバイス

- HIDランプは、高電圧を使用しているため、お客さまご自身による電球の交換はできません。スバル販売店にご相談ください。



### ⚠警告

- 電球を交換するときは、ランプを消灯させ電球が冷えている状態で行ってください。電球が熱い状態で、電球やその周辺を触ると、やけどをするおそれがあり危険です。
- 電球および電球固定具の取り付けが不完全な場合、発熱や発火、および水入りなどによる故障、レンズ内面の曇りにつながるおそれがあります。
- 電球、ソケット、電気回路、および構成部品を修理、分解しないでください。感電による重大な傷害の原因となります。

#### HIDランプ装着車

- HIDランプのバルブ・コネクター・電源回路・光軸調整部分を分解したり、取り外したりしないでください。HIDランプは高電圧を使用しており、不適切な取り扱いをすると、感電するおそれがあり危険です。  
ランプを交換・修理・廃棄するときは、必ずスバル販売店にご相談ください。

### ⚠注意

- 同じワット数の電球以外は使用しないでください。過熱などにより故障の原因になります。
- 同じバルブ色の電球以外は使用しないでください。異なる色で点灯します。
- ⊖ドライバーなどを使用するときは、布などを巻いてください。クリップ、レンズなどに傷がつくおそれがあります。
- ランプ本体やレンズを取り外すときは、ボディに傷をつけないように注意してください。
- ネジなどでレンズを取り付けるときは、締めすぎないようにしてください。レンズを破損するおそれがあります。
- ハロゲン電球はガラス球内部の圧力が高いため、落したり、物をぶついたり、傷を付けたりすると破損して、ガラスが飛び散る場合がありますので、十分注意して取り扱ってください。
- 電球のガラス部は、素手で触れずにきれいな手袋を着用してください。特に前照灯用の電球は油脂が付着すると、発熱による早期電球切れを起こします。
- 電球を交換しても点灯しない場合は、電球切れ以外の理由が考えられます。スバル販売店で点検を受けてください。



## 👉 アドバイス

● ヘッド ランプ、制動灯などのランプは、雨天走行や洗車などの使用条件によりレンズ内面が一時的に曇ることがあります。これはランプ内部と外気の温度差によるもので、雨天時などに窓ガラスが曇のと同様の現象であり、機能上の問題はありません。

ただし、レンズ内面に大粒の水滴が付いているときやランプ内に水がたまっているときは、スバル販売店にご相談ください。

### クリップの取り付け、取り外しについて

● 取り外すときは、⊖ドライバーで中央部を浮かしたあと、クリップ全体を引っ張ります。

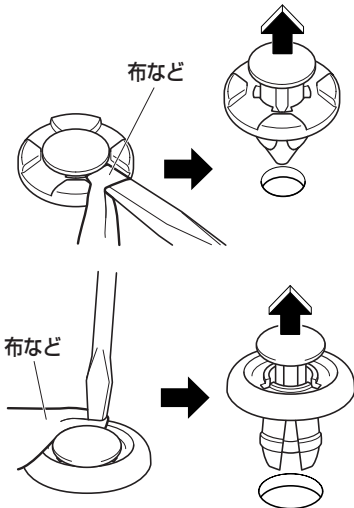

## 👉 アドバイス

● 取り付けるときは、取り外した状態のまま差し込み、中央部を押し込みます。

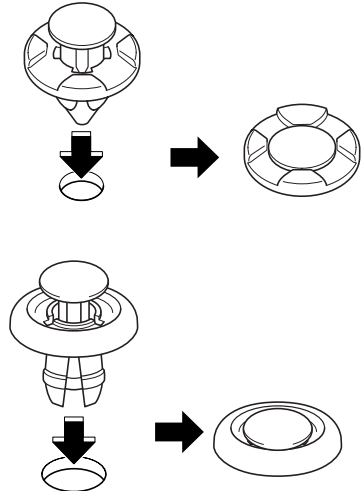



# いざというときに いざというときの処置

## ○前照灯

### ハロゲン ヘッド ランプ装着車

#### ▼取り外し手順

1. コネクターを取り外したあと、カバーを取り外します。

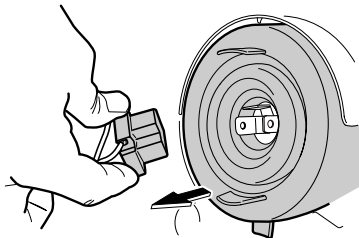

2. クリップを矢印の方向に外します。

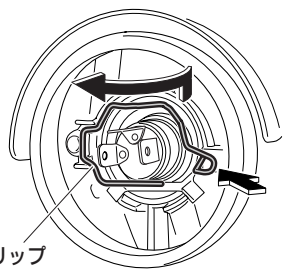

3. バルブを取り外します。

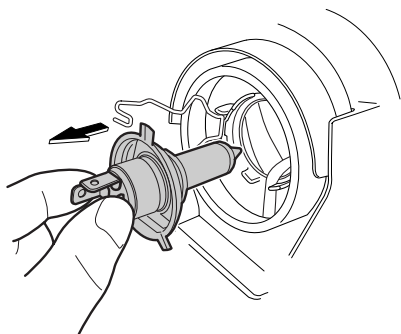

#### ▼取り付け手順

1. バルブの突起部をヘッド ランプ本体の溝にはめ込みます。

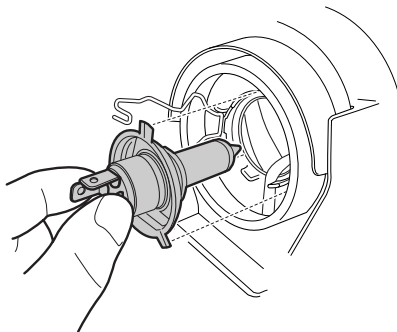

2. クリップを確実にフックに取り付けます。

3. 矢印の方向にカバー押さえて、確実にカバーを取り付けたあと、コネクターを取り付けます。

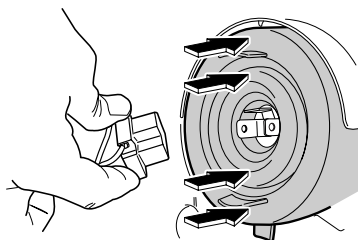



○前照灯／ハイ ビーム

**HIDランプ装着車**

**⚠警告**

- ハイ ビーム バルブを取り外すときは、HIDランプ（ロー ビーム）が消灯していることを確認してください。
- HIDランプ（ロー ビーム）が点灯中は、高電圧が発生するため、HIDランプのコネクターなどに触れると、感電により重大な傷害を受けるおそれがあります。

▼取り外し手順

1. カバーを回して外します。

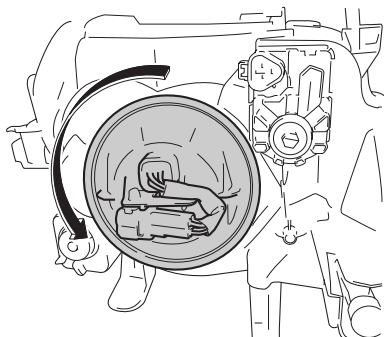

2. コネクターのツメを押して、コネクターを取り外します。

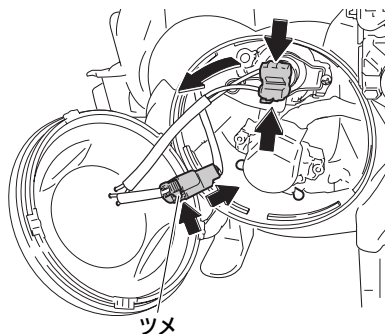

3. クリップを矢印の方向に外します。

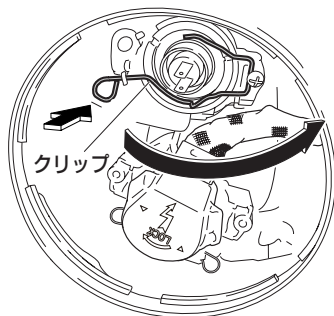

4. バルブを取り外します。

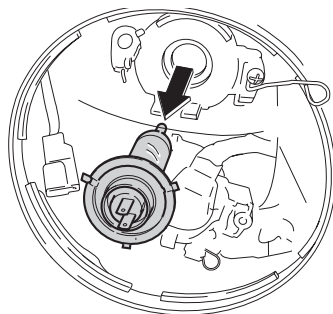



## いざというときに いざというときの処置

### ▼ 取り付け手順

1. バルブの突起部をヘッド ランプ本体の溝にはめ込みます。

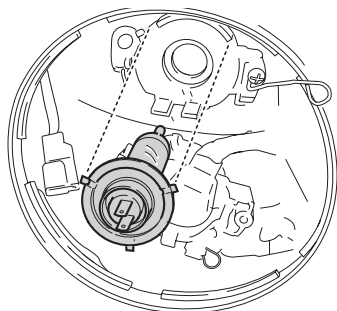

2. クリップを確実にフックに取り付けます。
3. コネクターを取り付けたあと、カバーを確実に取り付けます。

### ○ 車幅灯

#### ▼ 取り外し手順

1. ソケットを回して取り外します。

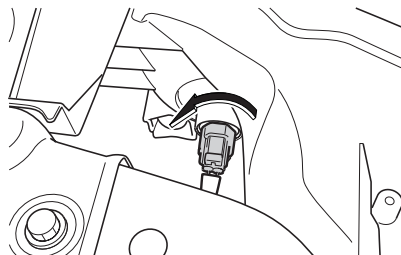

2. ソケットから電球を引き抜きます。

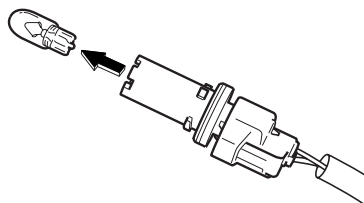

#### ▼ 取り付け手順

逆の手順で行います。



## ○ 前面方向指示灯 兼 非常点滅灯

### ▼ 取り外し手順

1. ハンドルを  
右側の電球を交換する場合は左に、  
左側の電球を交換する場合は右に、  
いっぱいまで回します。
2. クリップ（4 個）を取り外し、バンパーとフェンダー ライナーの間に手が  
入るくらいフェンダー ライナーを  
めくります。

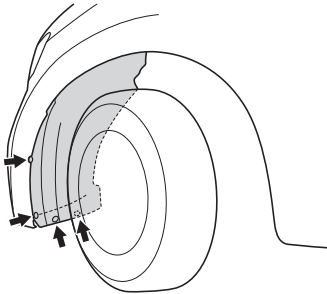

3. ソケットを回して取り外します。

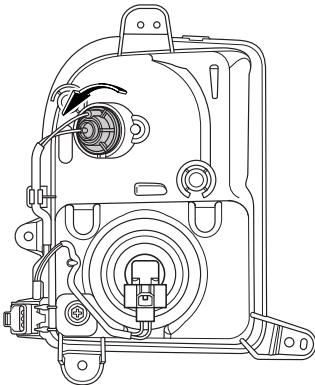

4. 電球を押しながら回して、ソケット  
から抜き取ります。

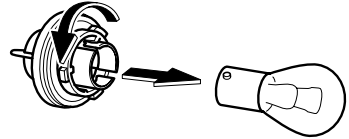

### ▼ 取り付け手順

逆の手順で行います。

## ⚠ 注意

- ソケットを外すときは、フェンダー  
ライナーなどの先端でけがをするおそ  
れがありますので、注意して行ってく  
ださい。





## いざというときに いざというときの処置

### ○フォグ ランプ

#### ▼取り外し手順

1. ハンドルを  
右側の電球を交換する場合は左に、  
左側の電球を交換する場合は右に、  
いっぱいまで回します。
2. クリップ（4 個）を取り外し、バンパーとフェンダー ライナーの間に手が入るくらいフェンダー ライナーをめくります。

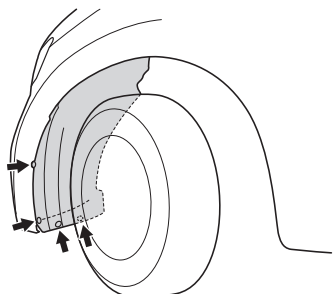

3. コネクターのツメを押して、コネクターを取り外します。

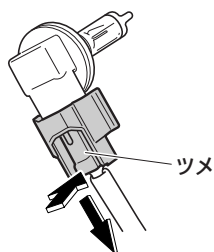

### ⚠注意

- ソケットを外すときは、フェンダーライナーなどの先端だけがをるおそれがありますので、注意して行ってください。

4. バルブを回して取り外します。

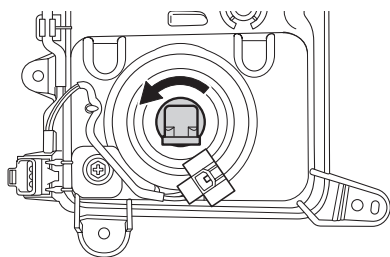

#### ▼取り付け手順

逆の手順で行います。



○側面方向指示灯 兼 非常点滅灯

▼取り外し手順

1. ランプ本体を車両後側に押して外します。

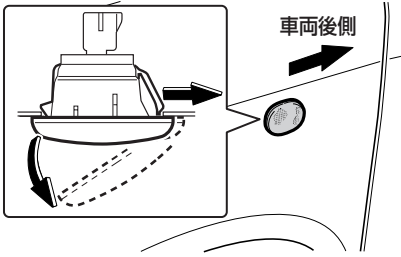

2. ソケットを回して取り外します。

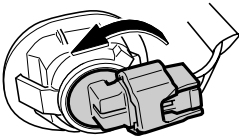

3. ソケットから電球を引き抜きます。

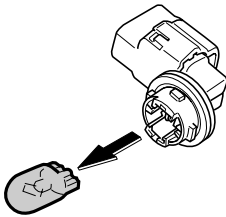

▼取り付け手順

逆の手順で行います。

○リヤ コンビネーション ランプ

▼取り外し手順

1. ボルト（1本）を取り外します。
2. ランプ本体を手前に引いて、クリップを外します。

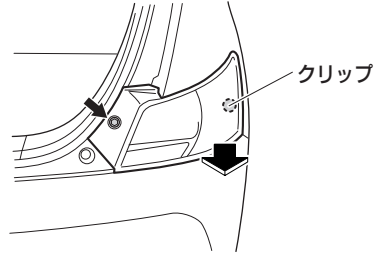

⚠注意

- ランプ本体を必要以上に引っ張ると、クリップと勘合しているランプ本体のツメが折れるおそれがあります。

3. 交換する電球のソケットを回して取り外します。

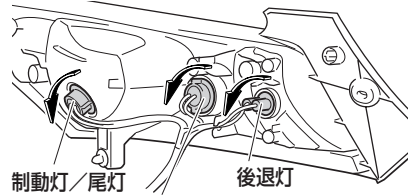

4. ソケットから電球を引き抜きます。

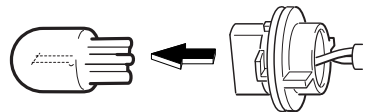

▼取り付け手順

逆の手順で行います。



# いざというときに いざというときの処置

## ○番号灯

### ▼取り外し手順

1. ツメを矢印の方向に押し、ランプ本体を取り外します。

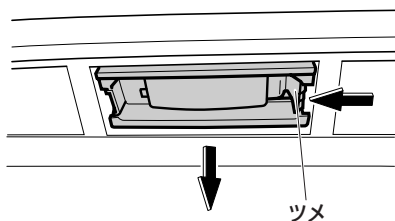

2. ソケットを回して取り外します。

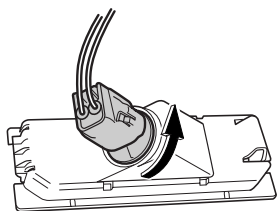

3. ソケットから電球を引き抜きます。

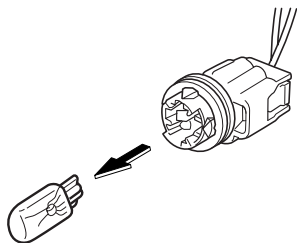

### ▼取り付け手順

逆の手順で行います。

## ○ハイマウント ストップ ランプ

### ▼取り外し手順

1. リヤ ゲートを開けます。
2. 突起物を押しながらカバーを矢印の方向にスライドして、カバーを取り外します。

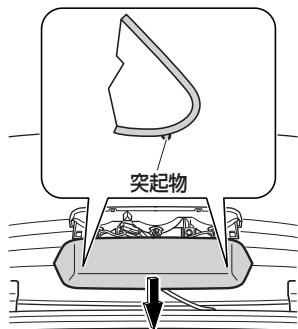

3. ソケットを回して取り外します。



4. ソケットから電球を引き抜きます。

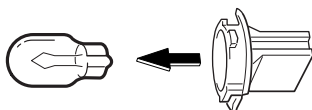



▼ 取り付け手順

1. 電球を取り付けます。
2. ソケットを取り付けます。
3. カバーのツメを確認して、矢印の方向にスライドさせて、取り付けます。

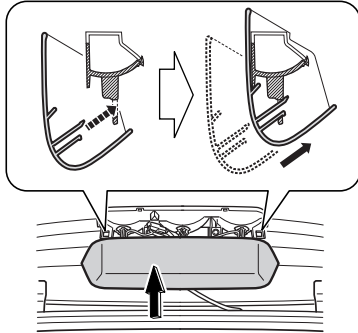

○ リヤ フォグ ランプ

オプション/グレード別装備

▼ 取り外し手順

1. ネジ（2 個）を取り外し、ランプ本体を取り外します。

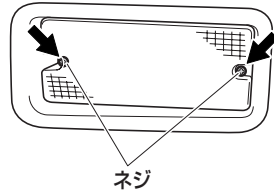

2. ソケットを回して、取り外します。

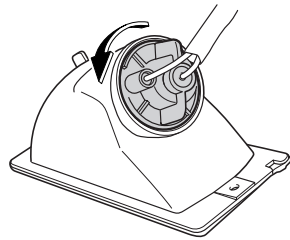

3. 電球を押しながら回して、ソケットから抜き取ります。

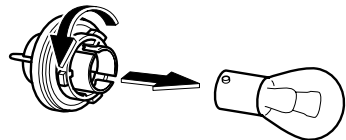

▼ 取り付け手順

逆の手順で行います。



## いざというときに いざというときの処置

### ○ルーム ランプ

#### ▼取り外し手順

1. ⊖ドライバーを差し込んで、カバーを取り外します。

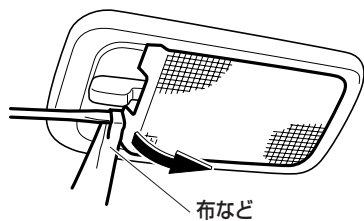

2. 電球を取り外します。

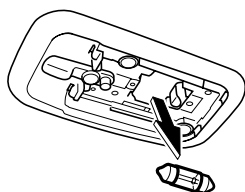

#### ▼取り付け手順

逆の手順で行います。

### ○フロント マップ ランプ

#### ▼取り外し手順

1. ⊖ドライバーを差し込み、ツメ（2箇所）を外してランプ本体を取り外します。

⊖ドライバーなど

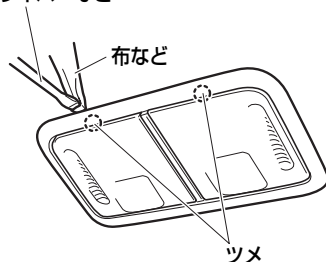

2. 交換する電球のソケットを回して取り外します。

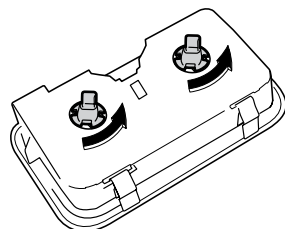

3. ソケットから電球を引き抜きます。

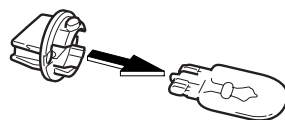

#### ▼取り付け手順

逆の手順で行います。



## ○ラゲージ ルーム ランプ

### ▼取り外し手順

1. ⊖ドライバーを差し込み、ツメ（1箇所）を外してランプ本体を取り外します。

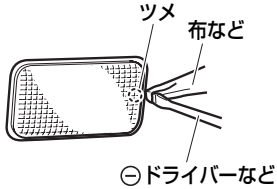

2. 電球を引き抜きます。

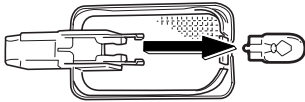

### ▼取り付け手順

逆の手順で行います。

## キーを閉じ込めたとき

キーを閉じ込めたときは、JAFなどをお呼びください。

別冊の「メンテナンス ノート」巻末のJAFロード サービスのご案内を参照してください。

### ▼キーをなくした場合

保管していたメイン キー（またはアクセス キー）とキー ナンバー プレートを最寄りのスバル販売店にお持ちください。

### 📖 アドバイス

- アクセス キー使用時は特にキーを閉じ込めやすくなります。ドアを施錠する際は、必ずアクセス キーを携帯していることを確認するか、電波式リモコン ドア ロックで施錠を行ってください。



## 事故が起きたとき

交通事故が起きたときはあわてずに下記の処置を取りましょう。

### ▼ 処置の方法

1. ただちに車を止めます。車を道のはしに停車し、昼夜問わず非常用表示板を立てるなどの必要な処置を取ります。
2. 負傷者を救護します。人命救助が第一です。負傷者があれば救急車を呼んだり、最寄りの救急病院などへ運ぶなどして救護します。
3. 警察へ事故の報告をします。最寄りの警察署または派出所へ事故を報告して警察官の指示にしがいます。この届出は法令で義務付けられています。
4. 相手方の確認とメモをします。氏名、住所、電話番号などをメモしておきます。
5. 購入した販売会社と保険会社へ連絡します。





## MEMO

A series of horizontal dotted lines for writing a memo.



# 車のお手入れ

車の整備、お手入れの方法について  
説明しています。

## ■ 車のお手入れ

エンジン ルーム-----	224
消耗品の補給、交換-----	225
タイヤの点検-----	228
室内のお手入れ-----	230
エアコンのお手入れ-----	231
ボデー、塗装面のお手入れ-----	231
ワイパーの交換-----	233



## 車のお手入れ

車を安全、快適にご使用いただくには、日頃のお手入れが大切です。点検方法などは、別冊の「メンテナンス ノート」に記載していますので、参照してください。

### エンジン ルーム

グレードの違い、メーカー オプションも記載しています。

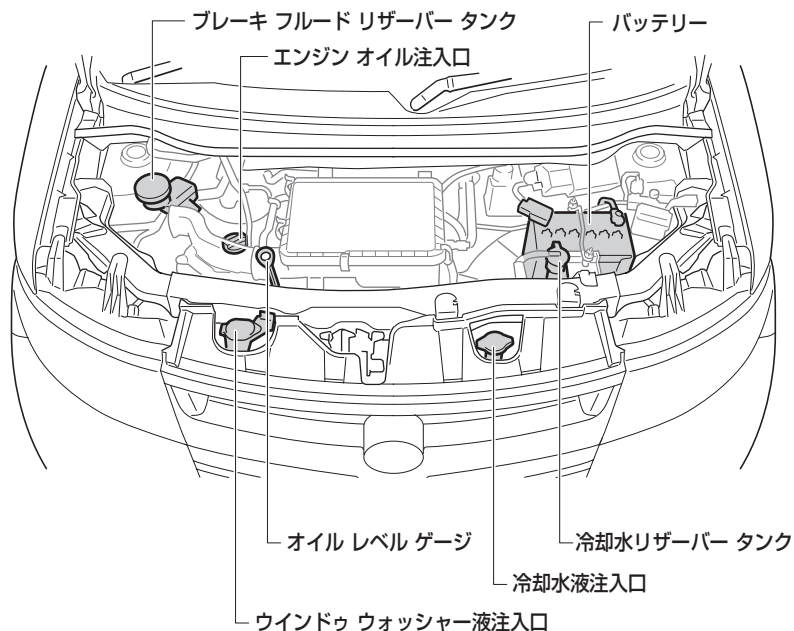



## 消耗品の補給、交換

消耗品の補給、交換などは、別冊の「メンテナンス ノート」に記載していますので、参照してください。

### ⚠警告

- エンジン ルームは大変高温になっていることがあるため、下記のことをお守りください。
- やけどをするおそれがありますので、点検するときは、十分に冷めてから行ってください。
- 点検したあとは、エンジン ルーム内に工具や布を置き忘れていないことを確認してください。点検や清掃に使用した工具や布などをエンジン ルーム内に置き忘れておくと、故障の原因となったり、車両火災につながるおそれがあります。

### ⚠注意

- エンジン ルームを点検するときは、フロント ガラス下部周辺に物を置かないでください。エンジン内部に物が落下し、故障につながるおそれがあります。

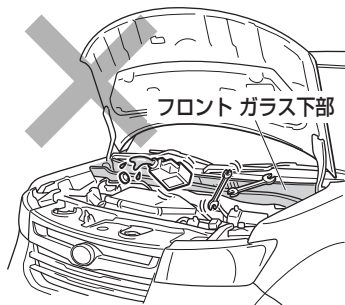

## エンジン オイル

エンジン オイルの量を定期的に点検してください。なお、高速走行を行う前には、必ず点検してください。



### 👉 アドバイス

- エンジン オイルはエンジン内部の潤滑、冷却などをするはたらきがあります。通常の運転をしていてもピストンおよび吸気、排気バルブを潤滑しているオイルの一部が燃焼室などで燃えるためオイル量は走行とともに減少します。また、減少する量は走行条件などにより異なります。
- 外気温が低いときに、エンジン オイル注入口の裏側や、オイル注入口にエンジン オイルが白いクリーム状になって付着していることがあります。これは、エンジン内部の水蒸気が冷却されて水滴になり、エンジン オイルと混ざることにより発生するもので、外気温の上昇、エンジンの暖機等で水分が蒸発すると解消します。この現象によるエンジン オイルの変質はなく、そのまま使用しても、問題はありませぬ。





## 冷却水

### ▼冷却水の点検について

冷却水リザーバー タンクの側面の目盛りで行ってください。

詳しくは別冊の「メンテナンス ノート」を参照してください。

### ⚠警告

- 水温が高いときは、冷却水注入口を外さないでください。冷却水の圧力が冷却水注入口にかかっているため、蒸気や熱湯がふき出し、大変危険です。
- 冷却ファンに絶対に触れないでください。ファンが回転するため、大変危険です。

## ウインドウ ウォッシャー液の補給

ウォッシャー液の量を定期的に点検してください。ウォッシャー液が不足しているときは、スバル指定ウインドウ ウォッシャー液を補給します。

### 👉アドバイス

- ウインドウ ウォッシャー液はスバル指定品をおすすめします。ウォッシャー液の濃度の使い分けと注意事項はウォッシャー液の容器に記載されています。
- ウインドウ ウォッシャー タンクはフロント、リヤ兼用です。



▼点検のしかた

ウォッシャー タンクのキャップを外し、セットしてあるレベル ゲージを引き抜きます。

“NORMAL” ~ “LOW” の点検穴すべてに膜が張っているかを確認します。

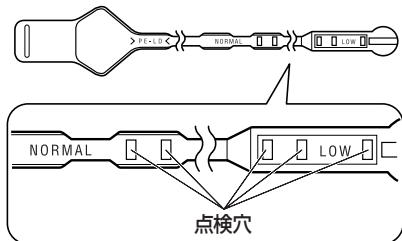

👉アドバイス

点検穴すべてに膜が張っていない場合

- ウォッシャー タンクの“FULL”までウォッシャー液を補給してください。

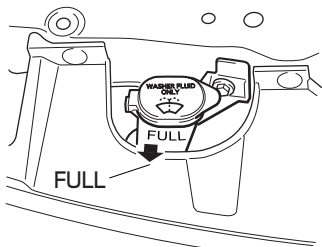

▼補給のしかた

ウォッシャー タンクのキャップを外し、ウォッシャー液容器に表示してある凍結温度を参考に希釈して補給します。

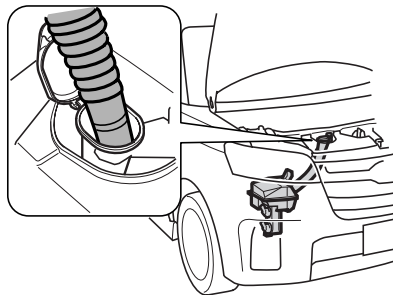

⚠警告

- エンジンが熱いときやエンジンがかかっているときはウォッシャー液を補給しないでください。ウォッシャー液がエンジンなどにかかると、出火するおそれがあり危険です。

⚠注意

- ウォッシャー液のかわりに石けん水などを入れないでください。塗装のしみや目づまりになるおそれがあります。

👉アドバイス

- ウォッシャー液をあふれるほど入れないでください。





## タイヤの点検

### タイヤ空気圧の点検

タイヤの空気圧の点検は、最低でも月に1回行ってください。

タイヤが冷えているときに、タイヤゲージで空気圧が規定値にあるかを点検してください。また、スペアタイヤの空気圧も点検してください。

空気圧が適正でない場合は、必ず指定空気圧に調整してください。

(タイヤの指定空気圧は運転席側ドア開口部に記載しています)

### ⚠警告

- 指定空気圧より低いと車両の安定性を損なうばかりでなく、タイヤが偏摩耗や早期摩耗します。高速走行時にスタンディングウェーブ現象\*によりタイヤがバースト(破裂)するなど、思わぬ事故につながるおそれがあります。

### 👉アドバイス

- タイヤが冷えているときとは、一般道路で走行距離が1km以下の場合、または3時間以上駐車している状態のことをいいます。
- タイヤが暖まっているときは、タイヤの中の空気が膨張しているため、約20~30kpa (0.2~0.3 {kgf/cm<sup>2</sup>}) 空気圧が高くなっています。この場合、誤って空気圧を下げないようにしてください。

## タイヤの亀裂、損傷

タイヤの側面や接地部全周に亀裂や損傷がないかを点検してください。

また、釘、石、その他の異物が刺さったり、かみ込んでいないかを点検してください。

### ⚠警告

- タイヤの側面などに傷や亀裂のあるような異常なタイヤを装着しないでください。
- 異常があるタイヤを装着していると、走行時にハンドルが取られたり、異常な振動を感じることがあります。また、バースト(破裂)など修理できないような損傷をタイヤにあたえたり、タイヤが横滑りするなど、思わぬ事故につながるおそれがあります。走行中、異常な振動を感じた場合は、スバル販売店で点検を受け、正常なタイヤに交換してください。
- 異常があるタイヤを装着していると、車の性能(燃費・車両の安定性・制動距離など)が十分に発揮できないばかりでなく、思わぬ事故につながるおそれがあります。また、部品に悪影響をあたえるなど故障の原因となることがあります。

\* 高速で走行しているときに、タイヤが波うつ現象。

## タイヤの溝の深さ、異常な摩耗

タイヤの溝の深さに不足がないかをスリップサイン（摩耗限度表示）により点検してください。

また、タイヤの接地面全周に極端にすり減っている箇所がないかを点検してください。

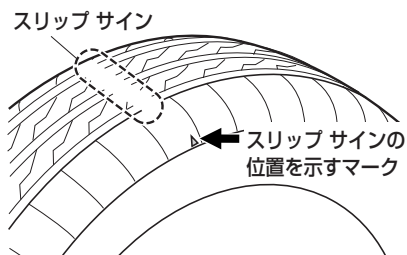

## ⚠警告

- 摩耗限度を超えたタイヤは使用しないでください。タイヤの溝の深さが少ないタイヤやスリップサイン（摩耗限度表示）が出ているタイヤをそのまま使用すると、制動距離が長くなったり、雨の日にハイドロプレーニング現象\*により、ハンドルが操作できなくなったり、タイヤがバースト（破裂）したりして、思わぬ事故につながるおそれがあり危険です。摩耗限度を超えたら、すみやかに正常なタイヤと交換してください。

\* 水のたまった道路を高速で走行すると、タイヤと路面の間に水が入り込み、タイヤが路面から浮いてしまい、ハンドルやブレーキが効かなくなる現象。

## タイヤのローテーション

タイヤは同じ位置で長く走ると、それぞれ異なった減りかたをします。これを防ぐために、タイヤの位置をローテーションしてください。

ローテーションは、5,000km走行ごとに行ってください。

▼ローテーションのしかた

図の順にローテーションしてください。

（タイヤ交換→ 194 ページ）

## ⚠注意

- 応急用スペアタイヤはローテーション用タイヤとしては使用しないでください。

## 14インチ ホイール装着車

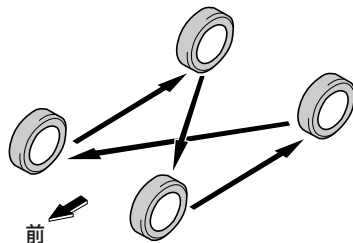





## 車のお手入れ 車のお手入れ

### 15 インチ ホイール装着車

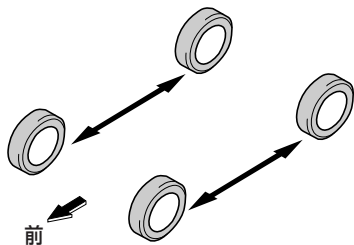

ローテーションのとき、タイヤの取り付け方向に注意してください。

必ずタイヤの側面に付いているマーク（←ROTATION）が車両前進方向側になるようにセットしてください。

#### ▼タイヤ回転方向指示マーク

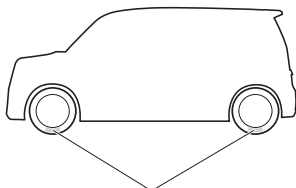

回転指示マーク

#### ⚠注意

- タイヤの取り付け方向を間違えると、片減りしたり、操縦安定性が悪くなります。

#### 👉アドバイス

- タイヤのローテーションを行うときは、スバル販売店にご相談ください。

### 室内のお手入れ

ビニール、レザー、プラスチック、布材の汚れ落としには、中性洗剤の水溶液を柔らかい布に軽く含ませてお使いください。洗浄後、残った洗剤分は真水を含ませた柔らかい布でよく落としてください。室内側のウィンドウ ガラスも、こまめにふいておきましょう。汚れたままにしておくと、取れにくくなる場合があります。

#### ⚠注意

- ベンジン、ガソリン、シンナーなどの有機溶剤は変色、しみなどの原因となるので使わないでください。特にシート ベルトについては、必ず中性洗剤を溶かしたぬるま湯を使用してください。中性洗剤以外を使用すると、ベルトが弱くなり万一のときに正常なはたらきをしないことがあります。
- 乾燥は直射日光をさけ、風通しが良く、ほこりの立たない日陰で行ってください。素材のいたみを早める原因となります。

#### 👉アドバイス

- リヤ ウィンドウ ガラス内面を清掃するときは、電熱線を傷付けないでください。

## エアコンのお手入れ

### エアコン ガス

エアコン ガスは新冷媒 HFC134a (R134a) を使用しています。地球環境保全のため、大気放出しないでください。

#### アドバイス

- エアコン ガスの補充、エアコンの修理をする場合はスバル販売店にご相談ください。

### クリーン エア フィルター

エアコンには、車外から進入する花粉や粉じんなどを除去し、車内を快適な空気に保つクリーン エア フィルターが取り付けられています。快適にお使いいただくため定期的な交換をおすすめします。

- フィルターの交換については、スバル販売店にご相談ください。
- 交換の目安は 20,000km (大都市、寒冷地など交通量や粉塵が多い場所は 10,000km) です。

#### アドバイス

- エアコンの風量が著しく減少したり、ガラスが曇りやすくなったときは、フィルターの目詰まりが考えられます。フィルターを交換してください。

## ボデー、塗装面のお手入れ

塗装面など車体の外観を美しく保つために、洗車、ワックスがけを月1回程度の割合で定期的に行ってください。また、長時間屋外で駐車するときは、ボデーカバーを付けるように心がけましょう。

車体にほこりや異物などを付けたままにしておきますと、塗装面の劣化や車体、部品の腐食を早めたり、化学変化による塗装面の変色やはん点の発生などの原因になります。

下記の場合は早めに洗車をしてください。

- 凍結防止剤を散布した道路を走行したとき
- ばい煙、粉じん、鉄粉などの降下の多い場所に駐車したとき
- コール タール、花粉、鳥のふん、虫、樹液などが付いたとき
- フェリーに乗船したときや、海岸地帯を走行したとき
- ほこり、泥などで著しく汚れたとき

#### アドバイス

- 塗装の飛石傷やかき傷は、腐食の原因となります。見つけたら早めにペイントで補修してください。
- 保管、駐車は風通しの良い車庫や屋根のある場所をおすすめします。



## 車のお手入れ 車のお手入れ

### 洗車

#### ▼洗車の手順

- 十分に水をかけながらスポンジまたはセーム皮のような柔らかい物で洗います。汚れのひどい箇所はカーシャンプー液または中性洗剤で洗い、水で完全に洗い落とします。
- 水が乾かないうちにふき取ります。

#### ⚠注意

- 故意に空気取り入れ口やエンジンルーム内の電気部品に水をかけないでください。エンジンの始動不良や電気部品の故障の原因になります。
- 洗車後や水たまり走行後は低速でブレーキペダルを軽く踏んでブレーキが正常にはたらくことを確認してください。効きが悪い場合は、周囲の安全に十分注意して効きが回復するまで数回ブレーキペダルを軽く踏んでください。
- 高温の湯で洗車すると樹脂部品などが損傷するおそれがあります。
- 下回り足回りを洗うときは手をけがしないように注意してください。
- ランプのレンズ表面をワックス・ベンジンやガソリンなどの有機溶剤でふいたり、硬いブラシでこすらないでください。レンズが破損したり、劣化を早めるおそれがあります。

#### ○自動洗車機を使用するとき

#### ⚠注意

- ミラーは格納し、アンテナは取り外して前側から洗車してください。また、走行前には必ずアンテナを元どおりに取り付けてください。
- ときによりブラシの傷が付き、塗装の光沢が失われたり劣化を早めることがあります。

#### ○高圧洗車機を使用するとき

#### ⚠注意

- ドア ガラスやドア周りなどの開閉部分に洗車ノズルを向けると、車内に水が入ることがあります。

### ワックスがけ

月に一回程度または水をはじかなくなったときに行ってください。

#### ▼ワックスをかける前に

塗装面の汚れを水洗いし、水分を十分にふき取ってから日陰または車体表面が体温以下になっているときに行ってください。ワックスはスバル指定カーワックスをおすすめします。

#### 👉アドバイス

- 塗装されていない樹脂部品にワックスを使用しないでください。ワックスが付着すると、白くなったりムラになることがあります。



## 樹脂部分のお手入れ

樹脂塗装部品（バンパーなど）にガソリン、オイル、ラジエーター液、バッテリー液などが付着すると、しみの発生や塗膜がはがれる原因となります。十分に水洗いをしたあとただちに柔らかい布でふき取ってください。

### アドバイス

- 樹脂塗装部品の傷の補修をする場合は、スバル販売店にご相談ください。不適當な塗料を使用すると塗膜をいためます。

## アルミ ホイールのお手入れ

### オプション/グレード別装備

アルミ ホイールはボデーの洗車と同じ要領で行い、ボデーと同じワックスでワックスがけをしてください。

### 注意

- アルミ ホイールにワックスがけをする際は、ホイール ナットの座面にワックスを付着させないように注意してください。必要以上に締め付けられ、ボルトが破損するおそれがあります。

## ワイパーの交換

### 注意

- ワイパー ブレード、ラバーはスバル指定品をおすすめします。スバル指定品以外を使用すると、適切に装着できない場合があります。
- 傷んだワイパー ブレード ラバーを使用し続けると、ウインドウ ガラスを傷つけるおそれがあります。拭きむらがある場合は、早めに交換してください。
- ワイパー ブレード、ラバーを取り外したときは、ワイパー アームを倒さないでください。ウインドウ ガラスやボンネットに傷がつくおそれがあります。
- 起こしたワイパー アームを戻すときは、手を添えながらゆっくりと戻してください。離れた位置から戻すと、ワイパー アームが変形したり、ウインドウ ガラスに傷がつくおそれがあります。
- 確実に取り付けられていることを確認してからワイパーを作動させてください。ウインドウ ガラスに傷がつくおそれがあります。



## フロント ワイパー

### ○ワイパー ブレード

#### ▼取り外しかた

1. アームを起こします。
2. ツメを押しながら、ブレードを矢印の方向に引いて、ブレードのロックを外します。

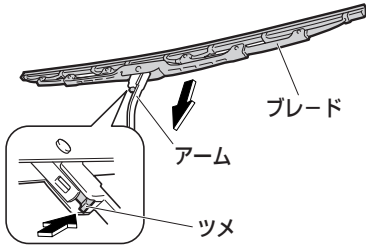

3. ブレードのロックが外れていることを確認し、アームからブレードを抜きます。

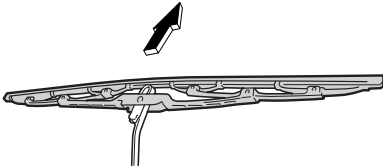

#### ▼取り付けかた

- 逆の手順で行います。
- アームとブレードが確実に固定されていることを確認してください。

### ○ワイパー ブレード ラバー

#### ▼取り外しかた

1. ラバーのストッパーがブレードのツメから外れるまで引きます。

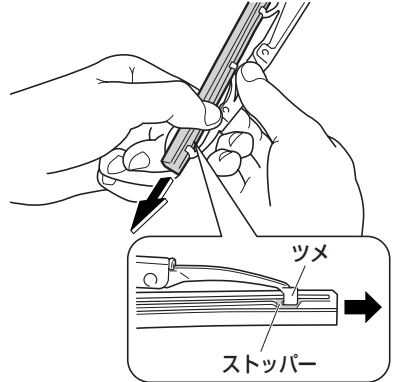

2. そのままラバーをブレードから引き抜きます。

#### ▼取り付けかた

1. ラバーからプレートを取り外します。
2. ラバーを取り替えます。
3. プレートの反りの向きに注意して、プレートをラバーに差し込みます。

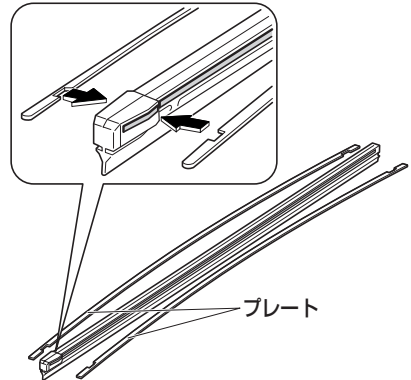

4. ストッパーがない側からラバーをブレードに挿入します。



5. 取り付けたとき、ストッパーのある側が運転席側になるようにしてください。

### ⚠注意

- ラバーのストッパーにブレードのツメを確実に挿入してください。ウィンドウガラスに傷がつくおそれがあります。

## リヤ ワイパー

### ○ワイパー ブレード

#### ▼取り外しかた

1. アームを起こします。
2. ブレードを矢印の方向に回し、アームと垂直にします。

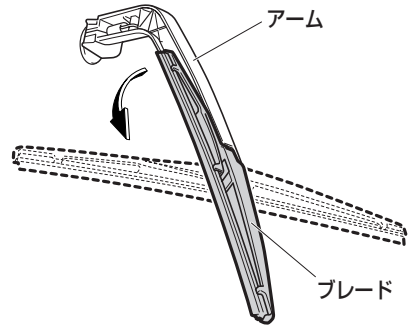

3. ブレードを矢印の方向に引いて、アームからブレードを引き抜きます。

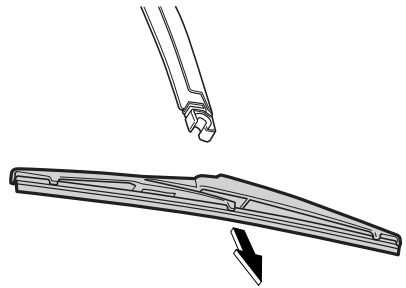

#### ▼取り付けかた

逆の手順で行います。



## 車のお手入れ 車のお手入れ

### ○ワイパー ブレード ラバー

#### ▼取り外しかた

1. ラバーを手前に引いて、ブレードの先端部のストッパーから取り外します。

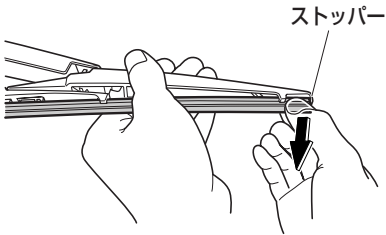

2. ラバーをブレードから引き抜きます。

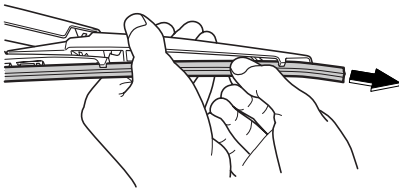

#### ▼取り付けかた

1. ラバーからプレートを取り外します。
2. ラバーを取り替えます。
3. プレートの反りの向きに注意して、プレートをラバーに差し込みます。

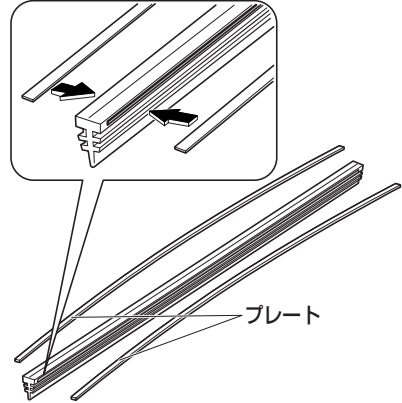



4. ブレードの中央のツメからラバーを挿入します。
5. ブレードの後端部のツメにラバーを通し、さらにラバーを挿入して、後端部のストッパーを通過させます。
6. 先端部のツメにラバーを通し、先端部のストッパーまで挿入します。
7. 後端部のツメにラバーが確実に挿入されていることを確認してください。

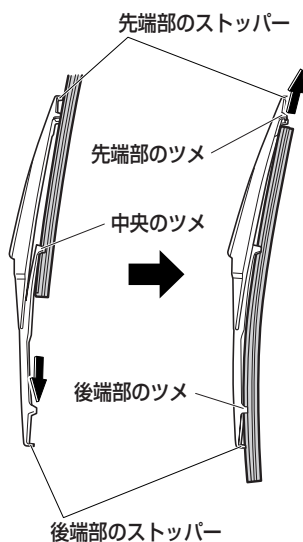

### ⚠注意

- ラバーにブレードのツメを確実に挿入してください。ウィンドウ ガラスに傷がつくおそれがあります。



# MEMO

A series of horizontal dotted lines for writing.



# 積雪、寒冷時の取り扱い

積雪時、寒冷時に必要となる  
運転知識について説明しています。

## ■ 積雪、寒冷時の取り扱い

冬に向かってのお手入れ -----	240
走行前点検と準備 -----	240
積雪、寒冷時の走行 -----	241
走行中の点検と注意 -----	243
走行後の取り扱い -----	244



## 積雪、寒冷時の取り扱い

### 冬に向かってのお手入れ

点検方法などは、別冊の「メンテナンスノート」に記載していますので、参照してください。

#### バッテリー

気温が下がるとバッテリーの性能が低下しエンジン始動やキーレス アクセスに支障をきたすことがありますので、液量、比重の確認をし、必要に応じて液の補給や充電をしてください。

#### エンジン オイル

冬期はオイルの劣化が激しくなります。指定グレードのエンジン オイルを、早めに交換してください。

#### 冷却水

冷却水の凍結を防ぐためにクーラント（不凍液）の濃度の確認をスバル販売店に依頼してください。

#### ウインドウ ウォッシャー液

ウォッシャー液の凍結を防ぐために、ウォッシャー液の濃度を上げてください。

### 走行前点検と準備

走行前点検の際に下記の点検も行ってください。

#### 足回りなどの着氷

車の下回りをのぞいて、足回りなどに氷塊が付着していないか確認してください。付着している氷塊は、部品を損傷しないように十分注意して取り除いてください。ペダル類やハンドルの動きが円滑かどうかも確認してください。

#### 車体への積雪

屋根に積もった雪は、走行する前に取り除いてください。走行時、ガラス面に落下すると視界のさまたげとなり危険です。

#### △注意

- 氷結している部分を無理に取り除くと塗装などをいためる場合がありますので注意してください。

#### ドアの凍結

ドアが凍結した場合は無理に開けようとするとドア周りのゴムがはがれたり、破損するおそれがあります。ぬるま湯をかけて氷をとかしてください。開けたあとは水分をよくふき取ってください。不十分ですとまた凍結することがあります。



## ウインドウ ガラスの凍結

凍結しているときは、ぬるま湯をかけて氷をとかし、水分をよくふき取ってください。

### ⚠️注意

- 氷をとかすときはぬるま湯を使用し、熱湯はかけないでください。ウインドウ ガラスが割れるおそれがあります。
- フロント ウインドウ ガラスに付いた氷を取り除くために、氷をたたいて割らないでください。フロント ウインドウ ガラスの内側（車内側）が割れるおそれがあります。

## ワイパーなどの凍結

ワイパー、ドア ミラー、ドア ガラスなどが凍ったり、雪が固まって動かないときは、ぬるま湯をかけて氷や雪をとかし、水分をふき取ってください。

### ⚠️注意

- 凍結したまま、または雪が固まったままワイパー、ドア ミラー、ドア ガラスなどを無理に作動させると、ワイパー ゴムを損傷したり、モーターなどが故障するおそれがあります。

## 乗車時の注意

靴にこびりついた雪は、乗車時によく落としてください。ペダル類を操作するときに滑ったり、室内の湿気が多くなりガラスが曇ったりすることがあります。また、床面などが加湿状態となり、腐食の原因となります。

## 積雪、寒冷時の走行

雪道、凍結路を走るときはタイヤ チェーンまたはスノー タイヤを装着してください。

### ⚠️注意

- 積雪時は、スピードを控えめにしてください。路面が凍結している可能性が高く、大変スリップしやすくなり、思わぬ事故につながるおそれがあります。チェーン装着車、スノー タイヤ装着車、また4WD車、ABS装着車であっても慎重な運転をしてください。

## タイヤ チェーンの装着

前輪駆動車ですので、チェーンは前2輪に装着します。4WD車も前2輪に装着します。

チェーンはサイズに合った物を使用してください。

### ▼指定チェーン サイズ

タイヤサイズ	指定チェーン サイズ		
175/65R14	スバル指定チェーン	スチール	B3177F1000
	市販JISチェーン		使用不可
185/55R15	スバル指定チェーン	スチール	B3177F1010
	市販JISチェーン		使用不可



## 積雪、寒冷時の取り扱い 積雪、寒冷時の取り扱い

### △注意

- タイヤ チェーンは車のタイヤのサイズに合った、スバル指定品または指定サイズの使用してください。サイズの合わないチェーンを使用すると、ブレーキ配管や車体を破損し、危険です。
- タイヤ チェーンの取り付けは各タイヤ チェーン付属の取扱説明書にしたがって行ってください。
- タイヤ チェーン装着時は 30km/h以上で走行しないでください。タイヤ チェーンにかかる負担が大きくなり、チェーンが切れやすくなります。
- 取り付け作業は雪上などをさけ交通のさまたげにならない安全で平らな場所で行ってください。必ず駐車ブレーキをかけ、非常点滅灯を点滅させ、人や荷物は降ろし、停止表示板も使用してください。
- 作業をするときは、車体端部などでけがをしないように注意してください。
- 応急用スペア タイヤには標準タイヤ用のタイヤ チェーンは装着できません。前輪がパンクした場合は、応急用スペア タイヤを後輪に装着し、外した後輪タイヤを前輪に取り付け、これに標準タイヤ用タイヤ チェーンを装着してください。

### 📖 アドバイス

- タイヤ チェーンを装着するとホイール キャップやアルミ ホイールに傷が付くおそれがあります。ホイール キャップ装着車はホイール キャップを取り外した状態で、タイヤ チェーンを装着してください。

## スノー タイヤの装着

### △注意

- スノー タイヤ装着時も、必ず標準タイヤと同じ指定サイズで、同一種類のタイヤを装着し、指定空気圧で走行してください。また、スノー タイヤを装着するときは、4 輪とも同じ種類の物に交換してください。
- 地方により条例の違いがありますので、その地区の条例にしたがってください。



## 走行中の点検と注意

### ブレーキの凍結

積雪、寒冷時ではブレーキ装置に付着した水が凍結し、ブレーキの効きが悪くなることがあります。その際には、前後の車に十分注意して、ブレーキペダルを軽く踏みながら低速で走行し、ブレーキパッドのしめりを乾かしてください。

### ⚠注意

- 万一、ブレーキの効きが回復しないときは、ただちにスバル販売店で点検を受けてください。

## 雪道、凍結路の注意

### ⚠注意

- 雪道や凍結路では、急加速、急減速、急ブレーキ、急ハンドルをさけてください。スリップして方向性を失い事故につながるおそれがあります。

## 走行中の雪の付着

雪道走行時、タイヤハウス裏側に付着した雪が氷結し、次第にたい積してハンドルのきれが悪くなることがあります。ときどき異常のないことを確認してください。ランプ類などは、走行中に雪のために暗くなることがあるので、ときどき異常のないことを確認してください。

## パンク時の対応

タイヤチェーン装着時、前輪がパンクした場合は、応急用スペアタイヤを後輪に装着し、外した後輪タイヤを前輪に取り付け、これにタイヤチェーンを装着してください。

応急用スペアタイヤにはタイヤチェーンは装着できません。



## 積雪、寒冷時の取り扱い 積雪、寒冷時の取り扱い

### 走行後の取り扱い

#### 駐車方法

屋外に駐車するときは、車の前部を風下や日の当たる方向に向けて止めてください。

エンジンが冷えすぎると、始動しにくくなる場合があります。

また、ワイパー アームは起こしてください。雪の重みでアーム取り付け部がこわれる場合があります。

#### アドバイス

- 寒冷時は駐車ブレーキをかけるとブレーキ装置が凍結して駐車ブレーキが解除できなくなるおそれがありますので使用しないでください。セレクトレバーをPレンジに入れておきましょう。
- 軒下や樹木の下での駐車はさけてください。落雪で車体を損傷するおそれがあります。

#### 洗車方法

凍結防止剤をまいた道路を走行したときは、早めに下回りを洗車してください。放置すると腐食の原因となります。洗車後は凍結防止のため水分をよくふき取ってください。

#### アドバイス

- ドアのキー挿入口やドア周りのゴム部の水分は特によくふき取ってください。

#### 格納方法

長時間使わないで屋外に放置しておくときは、塗装面の保護とドア周りの凍結を防ぐために、ボデーカバーを使用してください。

#### 注意

- エンジンの冷えすぎを防ぐために毛布でおおったり、走行時にフロントグリルに段ボールや、新聞紙を挟み込まないでください。これがもとで燃え出す危険があります。

**MEMO**

Dotted lines for writing.



# MEMO

A series of horizontal dotted lines for writing.

# サービス データ

## サービス データ

項 目		サービス データ	
点火プラグ	メーカー	DENSO	NGK
	プラグ型式	SXU22PR9 (イリジウム プラグ)	IKR7D (イリジウム プラグ)
ファン ベルト	たわみ量(mm) 押力98N{10kgf}時	7.0~9.5(点検時)	
アイドリング回転数(rpm)		700	
ブレーキ ペダル	遊び(mm)	0.5~3	
	床板とのすき間(mm) (踏力294N{30kgf}時)	70以上	
駐車ブレーキ	踏みしろ (操作力245N{25kgf}時)	5~7ノッチ	
バッテリー		44B-20L	
フューエル タンク	容量(ℓ) (無鉛ガソリン使用)	40(2WD)、38(4WD)	
ウォッシャー タンク	容量(ℓ)	2.0	

項		目	サービスデータ
エンジン オイル	使用オイル		アミックスモーターオイルSAE0W-20または5W-30 (API分類SJ以上)
	交換時期		1年または15,000kmごと(7,500kmごと*)の どちらか早い方
	交換 量 (ℓ)	オイル交換時	約2.8
		オイルとオイルフィルター (オイルクリーナー) 交換時	約3.1
オイルフィルター (オイルクリーナー)	交換時期		15,000kmごと(7,500kmごと*)
トランスミッション オイル	交換時期		100,000kmごと
	使用オイル		アミックス ATF D3-SP
	交換量(ℓ)		約2.2(ドレン)、約5.0(全容量)
トランスファオイル	交換時期		100,000kmごと
	使用オイル		アミックスデファレンシャルハイポイドギヤオイルSAE80W-90 (API分類GL-5)
	交換量(ℓ)		約0.57
リヤ デファレンシャル オイル	交換時期		40,000kmまたは2年ごと(初回は3年)
	使用オイル		アミックスデファレンシャルハイポイドギヤオイルSAE80W-90 (API分類GL-5)
	交換量(ℓ)		約1.2

\* シビア コンディション条件での定期交換の場合  
シビア コンディション条件とは、走行距離大(20,000km以上/年)や短距離走行の繰り返し  
(8km以下/回)または外気温が氷点下での繰り返し走行が多い場合などに適用します。  
詳しくは別冊の「メンテナンス ノート」を参照してください。

## サービス データ

項	目	サービス データ
ブレーキ オイル	交換時期	2年ごと(初回は3年)
	使用オイル	アミックス ブレーキフルード(DOT3相当)
エアクリナーエレメント	交換時期	40,000kmごと(20,000kmごと*)
冷却水 (除くりザーバータンク)	交換時期	2年ごと(初回は3年)
	使用液	アミックス ロングライフ クーラント(高防錆力タイプ)
	規定濃度(%)	50
	全容量 (ℓ)	約3.25

\* シビア コンディション条件での定期交換の場合

シビア コンディション条件とは、走行距離大(20,000km以上/年)や短距離走行の繰り返し(8km以下/回)または外気温が氷点下での繰り返し走行が多い場合などに適用します。詳しくは別冊の「メンテナンス ノート」を参照してください。

タイヤ サイズ	タイヤ空気圧 (空車時: kPa{kgf/cm <sup>2</sup> })				タイヤの溝の 深さ(mm)	タイヤ位置 交換時期
	前 輪		後 輪			
	一般	高速	一般	高速		
175/65R14	220{2.2}				1.6以上	5,000kmごと
185/55R15	200{2.0}					
T115/70 D14(応急用タイヤ)	420{4.2}					—
T105/70 D16(応急用タイヤ)						

**MEMO**

A series of horizontal dotted lines for writing, spanning the width of the page.

**MEMO**

Dotted lines for writing.

さくいん



ア

アーム レスト	39
アーム レスト ポケット	177
アイドリング回転数	248
アウター (ドア) ミラー	98
アクセサリー ソケット	172
アシスト グリップ	175
足踏み式駐車ブレーキ	134
アジャスタブル シート ベルト	
アンカー	51
アンダー トレイ	176
アンダー ボックス	178
アンチロック ブレーキ システム (ABS)	69
アンテナ	169

イ

ELRシート ベルト	50
EPS (電動パワー ステアリング)	
警告灯	115
EBD	69
イグニッション (エンジン)	
スイッチ	129
イグニッション キー	74
ISO FIX対応ISO FIX固定バー& テザー アンカー	45
イモビライザー機能	133
イルミネーション システム	180
インジケーター ランプ (表示灯)	106
インター ロック	133
インナー (ルーム) ミラー	98

ウ

ウインカー (方向指示) レバー	122
ウインドウ ウォッシュャー液の補給	226
ウインドウ ガラス (パワー ウインドウ)	94
ウインドウ デフォッガー スイッチ	125
ウインドウ反転機構	96
ウォーニング ランプ (警告灯)	109
ウォッシュャー タンクの容量	248
ウォッシュャー スイッチ	123
運転席SRSエアバッグ	56
運転席シート ベルト警告灯	112
運転席シート リフター	39

## エ

エア クリーナー エlementの データ-----	250
エアコン	
オート-----	159
マニュアル-----	152
エアコン ガス-----	231
エアバッグ	
SRSエアバッグ-----	56
SRSサイド エアバッグ& SRSカーテン シールド エアバッグ---	62
エア フィルター-----	231
A/T (オートマチック) 車-----	139
SRSエアバッグ-----	56
LLC (冷却水) のデータ-----	250
エンジン オイルのデータ-----	249
エンジン オイル レベル ゲージ---	225
エンジン回転計 (タコ メーター)-----	105
エンジン キー-----	74
エンジン警告灯-----	109
エンジン スイッチ-----	129
エンジン フード (ボンネット) ----	89
エンジン ルーム-----	224

## オ

オイルの交換量-----	249
オイル プレッシャー警告灯-----	110
応急用スペア タイヤ-----	193
オート エアコン-----	159
オート (パワー) ウインドウ-----	94
オートマチック車-----	139
オート レベライザー警告灯-----	115
オーバー ドライブ (O/D) OFF 表示灯-----	109

オーバー ドライブ スイッチ-----	143
オーバー ヒート-----	200
オープナー フューエル リッド-----	93
ボンネット-----	90
オド メーター (積算距離計) -----	104
オルタネーター (ファン) ベルトの 点検基準値-----	248
温度調節センサー-----	167

## カ

カーゴ フック-----	179
カーテン シールド エアバッグ-----	62
カード ホルダー-----	179
鍵 (キー)-----	74
カップ ホルダー-----	172
可変ロード リミッター機構付 シート ベルト-----	52
間欠ワイパー (ワイパー・ ウォッシュャースイッチ)-----	123

## キ

キー-----	74
キー インター ロック-----	133
キー (エンジン) スイッチ-----	129
キー 照明-----	170
キー抜き忘れ警告ブザー-----	86
キーレス アクセス-----	75
給油口 (フューエル リッド) -----	91

ク

空気圧-----	250
空調-----	152
クーラー（エアコン）	
オート エアコン-----	159
マニュアル エアコン-----	152
クーラント（冷却水）のデータ-----	250
区間距離計	
（トリップ メーター）-----	104
曇り取り	
フロント（オート エアコン）-----	166
フロント	
（マニュアル エアコン）-----	157
リヤ-----	125
クラクション（ホーン）スイッチ---	128
クリーナー（オイル フィルター）の	
データ-----	249
クリーン エア フィルター-----	231
グローブ ボックス-----	174

ケ

警告器（ホーン）スイッチ-----	128
計器（メーター）-----	102
警告灯-----	109
警告ブザー	
キー抜き忘れ警告ブザー-----	86
ライト消し忘れ警告ブザー-----	120
けん引-----	190

コ

コイン ポケット-----	178
コイン ボックス-----	176
工具-----	184
光軸調整ダイヤル-----	121
高水温警告灯-----	112
後席（リヤ シート）-----	40
固定バー-----	45
小物入れ	
コイン ポケット-----	178
コイン ボックス-----	176
シート アンダー トレイ-----	176
センター アーム レスト ポケット	
&大型ボックス-----	177
コラム シフト式オートマチック	
トランスミッション-----	139
コンビネーション スイッチ-----	117
コンビネーション メーター-----	102

サ

サービス データ-----	247
サイド エアバッグ-----	62
サイド（ドア）ミラー-----	98
3点式ELRシート ベルト-----	50
サン バイザー-----	173

シ

シート	
フロント	37
リヤ	40
シート アンダー トレイ	
(助手席)	176
シート ベルト	47
シート ベルト アンカー	51
シート ベルト 警告灯	112
シート リフター	39
室内照明	170
シフト (セレクト) レバー	140
シフト ロック装置	140
車載工具	184
ジャッキの使いかた	185
車両盗難防止 (イモビライザー)	
機能	133
集中ドア ロック	86
充電 (チャージ) 警告灯	110
使用オイル	249
照度調整	104
照明	170
助手席SRSエアバッグ	56
助手席シート ベルト 警告灯	112
ショッピング フック	175

ス

水温警告灯	112
水温表示灯	107
スイッチ	117
ステアリング制御警告灯	115
ステアリング ホイール	
(チルト ステアリング)	99
スノー (タイヤ) チェーン	241
スパーク (点火) プラグの型式	248
スピード メーター	104
スペア タイヤ	193
スライド調整	
フロント シート	37
リヤ シート	40

セ

積算距離計 (オドメーター)	104
セキュリティ表示灯	108
セレクト インジケーター	108
セレクト レバー	140
洗車	232
前照灯 (ヘッド ランプ) の	
切り替え	119
前席 (フロント シート)	37
センター アーム レスト ポケット	
& 大型ボックス	177

ソ

速度計 (スピード メーター)	104
ソフト フラット シート	43

タ

ターン シグナル インジケーター (方向指示器表示灯) -----	106
ターン シグナル (方向指示) レバー-----	122
タイヤ チェーン-----	241
タイヤの交換-----	195
タイヤのデータ-----	250
タイヤのローテーション-----	229
タコ メーター-----	105
暖房 (エアコン)	
オート エアコン-----	159
マニュアル エアコン-----	152

チ

チェーン-----	241
チェック エンジン警告灯-----	109
チェンジ (セレクト) レバー-----	140
チケットホルダー-----	173
チャージ警告灯-----	110
チャイルド シート固定機構付 シート ベルト-----	53
チャイルド プルーフ-----	85
駐車ブレーキ-----	134
駐車ブレーキの点検基準値-----	248
チルト ステアリング-----	99

ツ

ツール (工具) -----	184
----------------	-----

テ

デアイサー スイッチ-----	126
低水温表示灯-----	107
ディスク ホイール (タイヤ) の 交換-----	194
ディスク ホイール (タイヤ) の データ-----	250
ディスチャージ ヘッド ランプ-----	120
テザー アンカー-----	45
デッキ アンダー ボックス-----	178
デッキ (ラゲージ) ルーム ランプ-----	170
デファレンシャル オイルの データ-----	249
デフォッガー スイッチ-----	125
デフロスター (曇り取り) フロント(オート エアコン) -----	166
フロント (マニュアル エアコン) -----	157
リヤ-----	125
デュアルSRSエアバッグ-----	56
点火プラグの型式-----	248
電球の交換-----	204
点検整備項目 (サービス データ) -----	247
電子制御式4速オートマチック トランスミッション-----	139
電動格納式ミラー-----	98

**ト**

ドア	84
ドア (パワー) ウィンドウ	94
ドア ミラー	98
ドア ロック	86
ドーム (ルーム) ランプ	170
時計	105
トランスファ オイルのデータ	249
トランスミッション オイルのデータ	249
トリップ メーター (区間距離計)	104

**ナ**

内気センサー	167
--------	-----

**ニ**

日射センサー	167
2点式シート ベルト	55

**ネ**

燃料カット システム	188
燃料給油口 (フューエル リッド)	91
燃料計	104
燃料残量警告灯	113
燃料 (フューエル) タンクの容量	248

**ハ**

パーキング (駐車) ブレーキ	134
パーキング (駐車) ブレーキの 点検基準値	248
ハイビーム/パッシング表示灯	106
ハザード インジケーター (非常点滅表示灯)	106
ハザード (非常点滅灯) スイッチ	122
発炎筒	189
バック (ルーム) ミラー	98
パッシング (ヘッド ランプの切り替え)	119
バッテリーあがり	198
バッテリーあがり防止機能	171
バッテリーの型式	248
バニティー ミラー	173
バルブ (電球) の交換	204
パワー ウィンドウ	94
バンク	192
半ドア警告灯	113
ハンドル (チルト ステアリング)	99

ヒ

ヒーター（エアコン）  
 オート エアコン ----- 159  
 マニュアル エアコン----- 152  
 非常点滅灯スイッチ ----- 122  
 非常点滅表示灯 ----- 106  
 ヒューズ ボックス----- 201  
 表示灯----- 106

フ

ファン ベルトの点検基準値 ----- 248  
 V（ファン） ベルトの点検基準値---- 248  
 フィルターのデータ ----- 249  
 フォグ ランプ スイッチ  
 フロント ----- 126  
 リヤ----- 127  
 フット（足踏み式駐車）プレーキ--- 134  
 不凍液（冷却水）のデータ ----- 250  
 フューエル ウォーニング  
 （燃料残量警告灯） ----- 113  
 フューエル タンクの容量 ----- 248  
 フューエル（燃料）カット  
 システム ----- 188  
 フューエル メーター（燃料計） --- 104  
 フューエル リッド----- 91  
 プラグの型式----- 248  
 プラズマクラスター ----- 168  
 プリテンショナー&可変ロード リミ  
 ッタ-機構付シート ベルト ----- 52  
 フル タイム 4WDシステム ----- 135  
 ブレーキ（ABS） ----- 69  
 ブレーキ オイルのデータ ----- 250  
 ブレーキ警告灯 ----- 111  
 ブレーキ ペダルの点検基準値 ----- 248  
 ブレード（ワイパー）の交換----- 233

フロント シート----- 37  
 フロント シート ベルト ----- 50  
 フロント ドア ----- 84  
 フロント フォグ ランプ  
 スイッチ ----- 126  
 フロント マップ ランプ ----- 170  
 フロント ワイパー・ウォッシャー  
 スイッチ ----- 123

ヘ

ヘッド ランプの切り替え ----- 119  
 ヘッド レストの調整 ----- 38  
 ヘッド レストの取り外し ----- 42  
 ベルト アンカー----- 51  
 ベルトの点検基準値 ----- 248

ホ

ホイール（タイヤ）の交換 ----- 194  
 ホイール（タイヤ）のデータ ----- 250  
 防眩（ルーム）ミラー----- 98  
 方向指示器表示灯 ----- 106  
 方向指示レバー----- 122  
 ホーン スイッチ----- 128  
 補給口（フューエル リッド） ----- 91  
 ポジション表示  
 （セレクト インジケーター） ----- 108  
 ボトルホルダー----- 174  
 ボンネット----- 89

マ

前倒し	42
マップ ランプ	170
窓ガラス (パワー ウィンドウ)	94
マニュアル エアコン	152
マルチ ポケット	177

ミ

ミラー	
ドア ミラー	98
ルーム ミラー	98

メ

メカニカル キー	80
メーター	102
メンテナンス データ	
(サービス データ)	247

ユ

油圧 (オイル プレッシャー) 警告灯	110
---------------------	-----

ヨ

4速オートマチック	
トランスミッション	139
4WD車	135

ラ

ライティング スイッチ	119
ライティング スイッチ表示灯	107
ライト消し忘れ警告ブザー	120
ラゲージ (デッキ) アンダー	
ボックス	178
ラゲージ ルーム ランプ	170
ラジエーター液 (冷却水) の	
データ	250
ラバー (ワイパー) の交換	233

リ

リクライニング調整	
フロント シート	38
リヤ シート	41
リフター	39
リモコン スイッチ	77
リヤ ウィンドウ デフォッガー	
スイッチ	125
リヤ ゲート	87
リヤ シート	40
リヤ シート ベルト	
3点式	50
2点式	55
リヤ デファレンシャル オイルの	
データ	249
リヤ ドア	84
リヤ フォグ ランプ スイッチ	127
リヤ ワイパー・ウォッシャー	
スイッチ	124



**ル**

ルーフ アンテナ-----	169
ルーム ミラー-----	98
ルーム ランプ-----	170

**レ**

冷却水のデータ-----	250
冷房 (エアコン)	
オート エアコン-----	159
マニュアル エアコン-----	152
レベリング警告灯-----	115
レベリング スイッチ-----	121

**ロ**

ローテーション-----	229
ロー ビーム・オート レベリング 警告灯-----	115

**ワ**

ワイパー・ウォッシャー スイッチ---	123
ワイパー デアイサー スイッチ-----	126
ワイパーの交換-----	233
W数 (電球)-----	204

**2**

2点式シート ベルト-----	55
-----------------	----

**3**

3点式ELRシート ベルト-----	50
--------------------	----

**4**

4WD車-----	135
4速オートマチック トランスミッション-----	139

**A**

ABS-----	69
ABS警告灯-----	114
A/C（エアコン）	
オート エアコン-----	159
マニュアル エアコン-----	152
ALR（チャイルド シート固定）	
機構付シート ベルト-----	53
A/T（オートマチック）車-----	139

**E**

E-4A/T（電子制御式4速オート マチック トランスミッション）----	139
EBD-----	69
ELRシート ベルト-----	50
EPS（ステアリング制御）警告灯----	115

**H**

HIDランプ-----	120
-------------	-----

**I**

ISO FIX対応ISO FIX固定バー& テザー アンカー-----	45
--	----

**L**

LLC（冷却水）のデータ-----	250
-------------------	-----

**O**

O/D OFF表示灯-----	109
O/D（オーバー ドライブ） スイッチ-----	143

**S**

SRSエアバッグ-----	56
SRSエアバッグ警告灯-----	114
SRSエアバッグ コンピューター-----	67
SRSサイド エアバッグ& SRSカーテン シールド エアバッグ-----	62

**V**

V（ファン）ベルトの点検基準値---	248
--------------------	-----

**W**

W数（電球）-----	204
-------------	-----

## MEMO

A series of horizontal dotted lines for writing.

## ***MEMO***

A series of horizontal dotted lines for writing.

**MEMO**

Lined area for memo with horizontal dotted lines.

**MEMO**

Dotted lines for writing.

**MEMO**

A series of 28 horizontal dotted lines for writing.

**MEMO**

Dotted lines for writing.



**MEMO**

A series of horizontal dotted lines for writing.

ご意見、ご感想、お問い合わせはお近くのスバル販売店  
または弊社「SUBARUお客様センター」へお願いいたします。

\*お乗りのお車に関してお電話などでお問い合わせをいただく際は、お客さまへ正確・迅速にご対応させていただくために、あらかじめ、お手元にお車の車検証などをご準備いただきますようご協力をお願いしております。

①車検証記載事項

型式・車台番号・登録番号・登録年月日

②走行距離

③販売店・担当者名

## SUBARUお客様センター

SUBARUコール 0120-052215

受付時間 9:00~17:00(平日)、土日祝は9:00~12:00、13:00~17:00

SUBARUお客様センターでは下記の内容を承っております。

- (1) ご意見/ご感想/ご案内 (カタログ、販売店、転居手続き 他)
- (2) お問い合わせ/ご相談

※平日の12:00~13:00および土日祝は(1)のインフォメーションサービスのみとなります。

富士重工業株式会社

スバルカスタマーセンターお客様相談部

〒160-8316 新宿区西新宿1-7-2 (スバルビル)

禁複製・転載

編集・発行 **富士重工業株式会社**

スバルカスタマーセンター

カスタマーセンター企画部