



# 装備品の使いかた

車の装備品の使いかたについて説明しています。

## ■ 空調

オート エアコン-----	194
「nanoe (ナノイー)」	
ディフューザー-----	204

## ■ オーディオ

ルーフ アンテナ-----	205
オーディオの取り扱い-----	206
オーディオ インデックス-----	209
インテグレートッドCDプレーヤー	
&AM/FMチューナー-----	210

## ■ 室内装備品

室内照明-----	222
アクセサリー ソケット-----	225
サン バイザー-----	226
グローブ ボックス-----	228
インパネ アッパー ボックス-----	228
助手席アンダー トレイ-----	229
前席カップホルダー (プッシュオープン式)-----	229
ボトルホルダー-----	230
サブトランク-----	231
フロントアームレスト (ボックス付)-----	232
ショッピングフック-----	232
アシストグリップ-----	233



# 空調

## オート エアコン

室内の冷暖房、除湿、曇り取りなどを行うことができます。

コントロール パネルの操作により、吹き出し口から冷風、または温風が吹き出します。

### ▼ 吹き出し口の位置

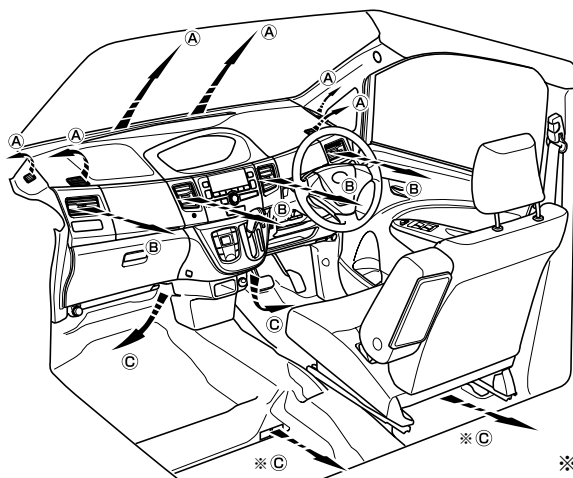

※はタイプ別装備

### 👉 アドバイス

#### 「アイドリング ストップ」装着車

- エアコンの操作や室内温度により、アイドリング ストップが作動しない場合や、アイドリング ストップ中にブレーキ ペダルから足を離さなくてもエンジンが再始動することがあります。

(「アイドリング ストップ」→ 180 ページ)

- アイドリング ストップ中は、エアコンが作動せず送風になります。エアコンを作動させるときは、ブレーキ ペダルをすばやく踏み増しするか、「アイドリング ストップ」OFFスイッチを押して、エンジンを再始動してください。

(「アイドリング ストップ」OFFスイッチ→ 186 ページ)



## オート エアコン コントロール パネル

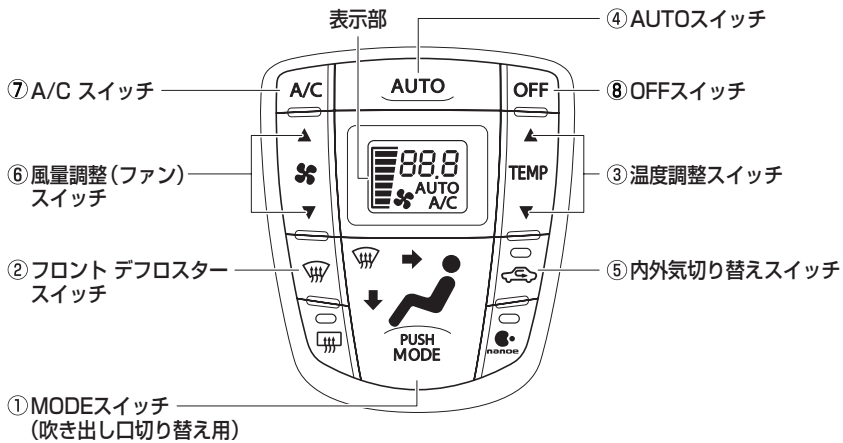

### ○各ダイヤル／スイッチの使いかた

#### ①MODE (吹き出し口切り替え用) スイッチ

吹き出し口を選択します。

選択された吹き出し口がスイッチに表示されます。

選択された吹き出し口から風が出てきます。

風量は吹き出し口によって異なります。



表示				
吹き出し口	(B)	(B) (C)	(C) (A)	(A) (C)

( ) は特に風量の少ないものを示します。

#### ▼操作方法

スイッチを押すごとに、吹き出し口が「 → → →

#### ⚠警告

##### ガラスの曇りを防止するために

- 湿度が高いときにエアコンを低い設定温度で作動させている場合は、吹き出し口をに切り替えしないでください。外気とガラスの温度差でガラスの外側が曇り、視界をさまたげるおそれがあります。





## 装備品の使いかた 空調

②フロント デフロスター スイッチ  
ガラスの曇りを取ります。



### ▼操作方法

- スイッチを押すと自動的にエアコンが作動し、吹き出し口が切り替わります。同時に内外気切り替えが外気導入に切り替わり、MODEスイッチに“風”が表示されます。
- もう一度スイッチを押すと“風”が非表示になり、元の状態に戻ります。

### ⚠警告

#### ガラスの曇りを防止するために

- 湿度が高いときにエアコンを低い設定温度で作動させている場合は、スイッチを“ON”にしないでください。外気とガラスの温度差でガラスの外側が曇り、視界をさまたげるおそれがあります。

### 👉アドバイス

#### 「アイドリング ストップ」装着車

- スイッチが“ON”のときは、アイドリング ストップをしません。
- アイドリング ストップ中にスイッチを“ON”にすると、エンジンが再始動します。

(「アイドリング ストップ」  
→ 180 ページ)

③温度調整スイッチ

室内の設定温度を調整します。  
設定温度が表示部に表示されます。

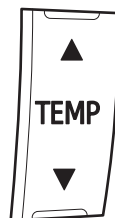

### ▼操作方法

スイッチを押して調整します。

- 室内温度を高くするには▲側のスイッチ、低くするには▼側のスイッチを押します。

### 👉アドバイス

- 設定温度を 18℃～32℃の間で調整することができます。最大冷房にすると“LO”、最大暖房にすると“HI”の表示になります。



#### ④AUTOスイッチ

スイッチを押すと、吹き出し口、風量、および内外気の切り替えが自動的に調整されます。



#### ▼操作方法

スイッチを押すと“ON”になります。

“ON”のときは表示部に“AUTO”が表示されます。

#### アドバイス

- AUTOスイッチが“ON”のときは、下記のようになります。
- 吹き出し口、または風量を手動で調整すると、表示部の“AUTO”が表示されなくなりますが、調整した機能以外は自動調整のままとなります。すべての機能を自動調整に戻すときは、再度AUTOスイッチを押してください。
- 吹き出し口が❖または❖で、冬場などの寒いときには、温風の準備が出来るまで、中央、左右、足元吹き出し口から風は出ません。
- 吹き出し口が❖または❖で、夏場などの暑いときには、冷風の準備ができるまで、数秒間ファンが“弱”で作動します。
- エアコン始動時に発生する臭いを抑えるため、エアコン始動直後は、しばらく風が出ない場合があります。

#### アドバイス

##### 「アイドリング ストップ」装着車

- AUTOスイッチが“ON”のときで、アイドリング ストップ中は、風量が少なくなるように調整されることがあります。
- エンジンが再始動すると、風量は自動調整に戻ります。

（「アイドリング ストップ」  
→ 180 ページ）





## 装備品の使いかた 空調

### ⑤内外気切り替えスイッチ

内気循環、外気導入の切り替えを行います。



#### ● 内気循環

外気をシャ断している状態です。トンネルや渋滞など外気が汚れているときや早く冷暖房したいとき、外気温度が高いときの冷房効果を高めたいときにお使いください。

#### ● 外気導入

外気を導入している状態です。通常はこの位置でお使いください。

#### ▼操作方法

スイッチを押して内気循環、外気導入を切り替えます。

- 作動表示灯が点灯している状態が“内気循環”
- 作動表示灯が消灯している状態が“外気導入”

### ⚠注意

- “内気循環”を長時間使用しないでください。ガラスが曇りやすくなります。通常は、“外気導入”を使用してください。
- 渋滞に巻き込まれたときや、トンネル内は、“内気循環”にして付近の排気ガスが室内に入るのを防いでください。

### 👉アドバイス

- 設定温度や室内温度などにより、自動的に“内気循環”または“外気導入”へ切り替わることがあります。



⑥風量調整（ファン）スイッチ

吹き出し口からの風の強さを調整します。  
風量が表示部に表示されます。

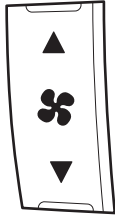

▼調整方法

スイッチを押して調整します。

- 風量を強くするには▲側のスイッチ、弱くするには▼側のスイッチを押します。
- ファンを停止させたいときは、OFFスイッチを押します。

⑦A/Cスイッチ

冷房、除湿機能の作動と停止を行います。



▼操作方法

ファンが作動中のとき、スイッチを一度押すとエアコンが作動し、表示部に“A/C”が表示されます。

もう一度押すとエアコンが停止し、表示部の“A/C”が消灯します。

👉アドバイス

- 停車時（アイドリング ストップ中は除く）の冷房効果を向上させるために、エンジン アイドリング回転を少し高くするアイドル アップ装置が付いています。アイドル アップ装置作動中の発進、停止時の運転操作に注意してください。  
冷房中、一時停止する場合はブレーキペダルをしっかり踏んでください。  
(CVT車の運転→ 170 ページ)
- 外気温が 0℃近くまで下がると、エアコンの除湿機能が作動しない場合があります。



## 装備品の使いかた 空調

### ⑧OFFスイッチ

空調機能の停止を行います。



#### ▼操作方法

スイッチを押します。

### 風向きの調整

左右および中央の吹き出し口からの風向きの調整を行うことができます。

#### 👉アドバイス

- 冷房時、まれに吹き出し口から霧が吹き出したように見えることがありますが、これは湿った空気が急に冷やされたときに発生するものであり異常ではありません。

#### ▼操作方法

ノブを動かして調整します。

#### ○中央吹き出し口

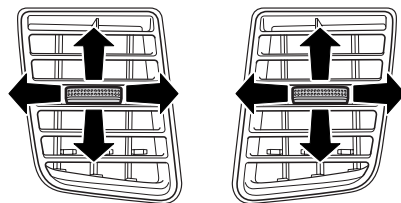

#### ○左右吹き出し口

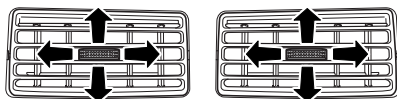





## オート エアコンの使いかた

代表的な使用例におけるスイッチのセット位置を説明します。

### ○通常の使いかた

室内温度を一定に保ちたいときに使用します。

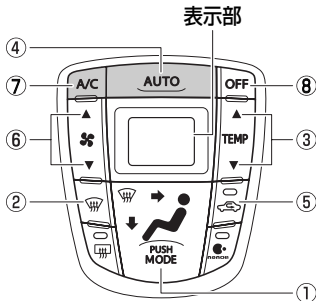

- |          |          |
|----------|----------|
| ① 操作不要   | ⑤ 操作不要   |
| ② OFF    | ⑥ 操作不要   |
| ③ お好みの温度 | ⑦ お好みの設定 |
| ④ ON     | ⑧ 操作不要   |

## アドバイス

- ④のスイッチを“ON”にすることにより、状況に応じて①・⑤・⑥のスイッチが最適な状態に自動的に選択されます。
- 設定温度は25℃を目安に、お好みで調整してください。  
乗車直後の室内温度が高い（または低い）ときに、設定温度を25℃より極端に低く（または高く）調整しても、希望の室内温度になるまでの時間はほとんど変わりません。
- 冷房、除湿をするときは、⑦のスイッチを“ON”にします。



## 装備品の使いかた 空調

○ガラスの曇りを取るとき  
寒冷時や、雨のときなどガラスが曇った  
ときに使用します。

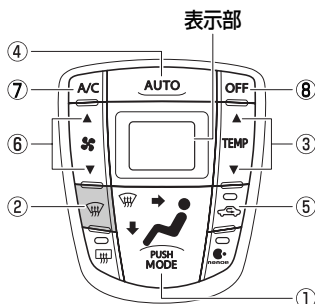

- |          |              |
|----------|--------------|
| ① 操作不要   | ⑤ 操作不要(外気導入) |
| ② ON     | ⑥ お好みの風量     |
| ③ お好みの温度 | ⑦ 操作不要       |
| ④ OFF    | ⑧ 操作不要       |

### ⚠警告

#### ガラスの曇りを防止するために

- ③のスイッチを最低温に操作しないでください。冷風がガラスに当たるとガラスの外側が曇ることがあります。

### 👉アドバイス

- 外気温が 0℃近くまで下がると、エアコンの除湿機能が作動しない場合があります。

#### 外気が汚れているときは

- 一時的に“内気循環”にしてください。

#### より早くガラスの曇りを取る場合

- ガラスの曇りを取る操作と併せて、下記の操作を行います。
  - ⑥のスイッチを操作して、風量を増す
  - ③のスイッチを操作して、設定温度を上げる

### 👉アドバイス

#### 「アイドリング ストップ」装着車

- ②のスイッチが“ON”のときは、アイドリング ストップをしません。
- アイドリング ストップ中に②のスイッチを“ON”にすると、エンジンが再始動します。

(「アイドリング ストップ」  
→ 180 ページ)



○換気するとき

導入された外気が中央および左右の吹き出し口から吹き出します。

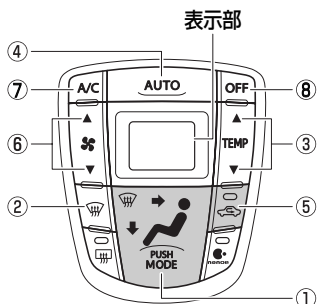

- |          |          |
|----------|----------|
| ① 風      | ⑤ 外気導入   |
| ② OFF    | ⑥ お好みの風量 |
| ③ お好みの温度 | ⑦ OFF    |
| ④ OFF    | ⑧ 操作不要   |

温度調節センサー

オート エアコンには、自動的に温度調節を行うために、日射センサーと内気センサーが取り付けられています。

📱 アドバイス

- 日射センサーの上に物を置いたり、内気センサーをシールなどでふさぐなどすると、センサーが正常に作動しなくなることがあります。

○日射センサー

日射量を検知します。  
インストルメント パネル上部に取り付けられています。

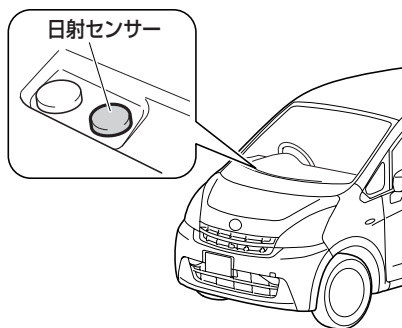

○内気センサー

室内温度を検知します。  
インストルメント パネル中央部（運転席側）に取り付けられています。

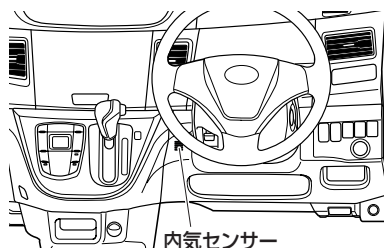



### 「nanoe (ナノイー)」\* ディフューザー

#### オプション/グレード別装備

「nanoe (ナノイー)」技術により、空気中の水分を結露させた水に高電圧をかけて「nanoe (ナノイー)」(水の微粒子イオン)を発生させます。

整った室内の空気へ導きます。

#### ▼操作方法

スイッチを押すと、作動表示灯が点灯し、吹き出し口より「nanoe (ナノイー)」が発生します。

もう一度スイッチを押すと、作動表示灯が消灯し、作動が停止します。



### ⚠注意

#### 作動表示灯が点滅した場合

- 「nanoe (ナノイー)」ディフューザーの異常が考えられます。スバル販売店で点検を受けてください。



### アドバイス

- エンジンを止めた状態で長時間使用しないでください。バッテリーあがりの原因になります。
- 「nanoe (ナノイー)」発生時は、微量のオゾンが発生しています。ただし、このオゾンは森林など自然な状態で存在する程度の量で、人体への影響はありません。
- 「nanoe (ナノイー)」の効果は、季節や環境(温度、湿度)、使用時間などにより異なります。

\* 「nanoe」・「ナノイー」・「nanoe」マークはパナソニック電気株式会社の登録商標です。



# オーディオ

## ルーフ アンテナ

アンテナは、倒すことと取り外しができます。

### ▼倒しかた

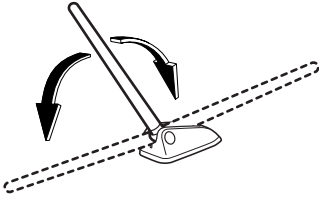

### ▼取り外し、取り付け

アンテナを回して行います。取り付けはしっかりと固定させてください。



### ⚠注意

- アンテナは横方向への調整はできません。
- 下記のようなときは、アンテナを取り外してください。破損したり、変形したりする場合があります。
  - 自動洗車機を使用するとき
  - ボディカバーをかけるとき
  - 降雪時に長時間駐車するとき
- 立体駐車場など屋根の低いガレージなどに入れるときは、アンテナを倒してください。
- 洗車時などアンテナを取り外したときは、アンテナを紛失しないように注意してください。また、走行前には必ずアンテナを元どおりに取り付けてください。



## オーディオの取り扱い

オプション/グレード別装

### △注意

- 運転中は、車外の音が聞こえる程度の音量でお楽しみください。大きな音量を出すと車外の音が聞こえず、思わぬ事故につながるおそれがあります。
- 走行中にオーディオの操作をしないでください。運転のさまたげになり、思わぬ事故につながります。

## 👉アドバイス

- オーディオを聞いているとき、室内または車の近くで携帯電話や無線機を使うと、ノイズ（雑音）が入ることがあります。
- エンジン停止時は、オーディオを長時間使用しないでください。バッテリーあがりを起こし、エンジンの始動ができなくなります。
- ラジオの受信は、電波の強さが変化したり、電車・信号機などの障害物の影響により、最適な受信状態を維持することが困難な場合があります。
- 水分や高温・多湿・ほこり・ゴミを嫌いますので、車内清掃や換気に十分注意してください。
- オーディオ本体のお手入れは、乾いた柔らかい布でふいてください。損傷の原因となるおそれがある固い布や、ベンジン・シンナー・アルコールなどは絶対に使用しないでください。また、汚れがひどい場合には、柔らかい布を水またはぬるま湯に浸し、軽くふき取ってください。
- 車内の温度に気を付けてください。極寒や酷暑のとき、特に夏期は車内の温度が大変高くなり、故障の原因となるおそれがありますので、車内の換気に注意し、適温で使用してください。



## CDプレーヤーの取り扱い

### 👉 アドバイス

- 挿入口には、指定されているCD以外の物を入れたり、ドライバーなどの金属物や磁石などを近付けないでください。故障の原因となります。また、CDに磁石などを絶対に近付けないでください。

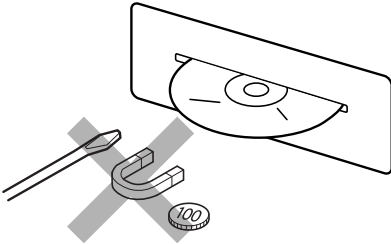

- CDが挿入された状態でエンジンを始動すると、「カチッ」・「ウーン」などという音が数回しますが、これは再生準備のための作動音で、故障ではありません。
- CDを挿入して数秒すると、セットされずに戻ってくることがあります。この場合は、CDの異常が考えられますので、CDに異常がないかを確認してください。
- 取り出しボタンを押しても、CDが挿入されたまま取り出せないときは、プレーヤーの保護のため、機能が停止することがあります。この場合、スバル販売店にご相談ください。

### 👉 アドバイス

- 車を降りるときは、必ずCDをオーディオ本体から取り出し、ケースに入れて、高温にならない場所に保管してください。
- CDを直射日光に長時間当てたり、挿入口に残した状態のまま長時間放置しないでください。また、高温・多湿な場所（インストルメント パネルの上やシートの上など）に長時間放置しないでください。CDがひずみ、使用できなくなるおそれがあります。従来のオーディオ レコードと同様にプラスチック製ですので、その原因となります。そり防止のため、必ずケースに入れ、直射日光の当たらない場所に保管してください。



## CDの取り扱い

### アドバイス

- CDを持つときは、信号面に触らないようにしてください。両端を挟むようにして持つか、中央の穴と端を挟んで持ってください。

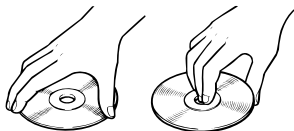

- CDは内部で高速回転しますので、異常なCD（ハート型など異形のCD、ヒビが入ったCDや大きくそったCD）は使用しないでください。



- 記録部分に透明または半透明部分があるCDは、正常に出し入れや再生ができなくなるおそれがありますので、使用しないでください。
- ラベル面（印刷面）にも紙やシールなどを貼り付けたり、傷などを付けないようにしてください。
- CDに指紋やホコリが付いた場合でも、CDに記録された信号には直接影響しませんが、汚れにより、信号記録面からの反射光の明るさが低減して音質が低下したり、音飛びを起こすことがあります。

### アドバイス

- CDが汚れたときは、柔らかい布でCDの内周から外周方向へ軽くふいてください。
- レコード スプレー・帯電防止剤などは使用できません。またベンジン・シンナーなどの揮発性の薬品をかけると、表面が侵されることがありますので使用しないでください。



- 8cmCDを挿入口に残した状態のまま走行しないでください。走行中の振動により、CDが落下することがあります。
- 振動の激しい悪路を走行すると、音飛びを起こすことがあります。
- 真冬の車内は極度に冷えています。この状態で、ヒーターを入れてすぐに使用すると、CDや光学部品（プリズムやレンズなど）が曇って、正常に再生されることがあります。CDが曇っているときは、柔らかい布でふいてください。光学部品が曇っているときは、1時間ほど放置しておけば自然に曇りが取れ、正常に再生されます。





## オーディオ インデックス

### インテグレートッドCDプレーヤー&AM/FMチューナー

(音量・音質調整→ 210 ページ)

(ラジオの受信→ 212 ページ)

(CDの再生→ 216 ページ)

(AUX (外部入力) 端子→ 220 ページ)

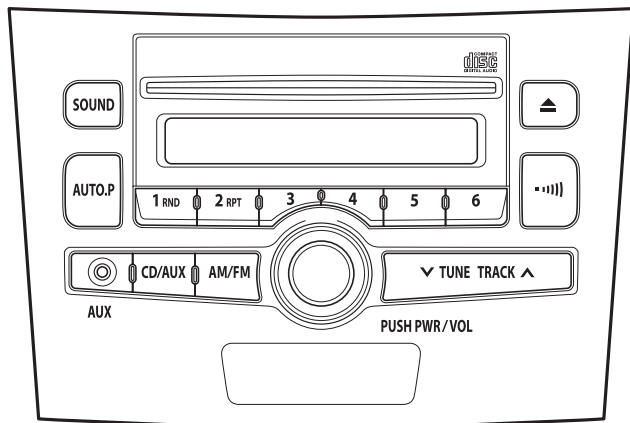



## 装備品の使いかた オーディオ

### インテグレートCDプレーヤー&AM/FMチューナー

オプション/グレード別装備

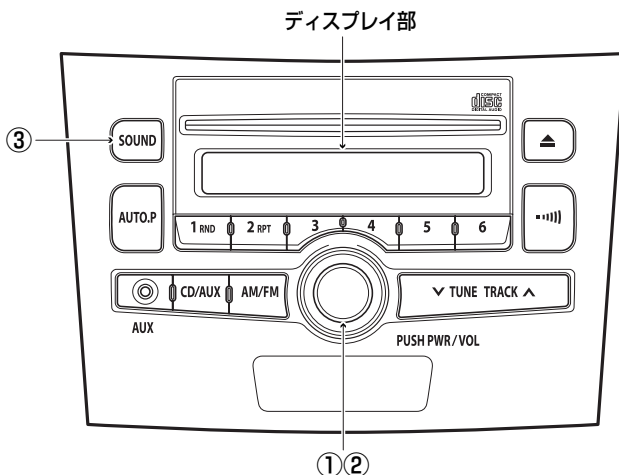

- ① 電源ボタン
- ② 音量調整ツマミ
- ③ サウンドボタン

### 音量・音質調整

#### ① 電源ボタン

電源の“ON”・“OFF”ができます。



PUSH PWR/VOL

#### ▼ 電源を入れるには

1. 車両の電源を“ON”または“ACC”にします。  
前回、車両の電源を“OFF”にしたときにオーディオの電源が入っていた場合は、自動的に電源が入ります。
2. ボタンを押します。  
ボタンを押すごとに、オーディオの電源が“ON”と“OFF”に切り替わります。

#### ② 音量調整ツマミ

音量を調整することができます。

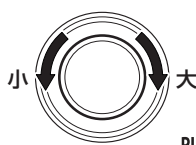

PUSH PWR/VOL

#### ▼ 音量を調整するには

ツマミを右に回すと大きくなり、左に回すと小さくなります。



### ③ サウンド ボタン

各種機能のモードを切り替えることができます。



▼ モードを切り替えるには

ボタンを押すごとに、「BAS→TRE→BAL→FAD→VOL」の順に切り替わります。

▼ 各種機能を調整するには

1. サウンド ボタンを押して、調整するモードを選択します。
2. 音量調整ツマミを回します。

### ○ 調整モードと調整レベル

サウンド ボタン	調整 モード	低音	高音	左 音 量	右 音 量	前 音 量	後 音 量
	モード 表示		BAS	TRE	BAL	FAD	VOL
音量調整 ツマミの 操作	調整 レベル 範囲	5 }	5 }	R7 }	F7 }	63 }	
		-5	-5	L7	R7	0	
	右に 回す	強		右側大	前側大	音量大	
左に 回す	弱		左側大	後側大	音量小		

### 👉 アドバイス

- 何も操作を行わないと、音量表示は約 3 秒後、音量表示以外は約 6 秒後に元の表示に戻ります。

#### リヤ スピーカー装着車以外の場合

- リヤ スピーカーが装着されていないため、前後音量バランス“FAD”調整を「R7」にすると、音が出なくなります。



## ラジオの受信

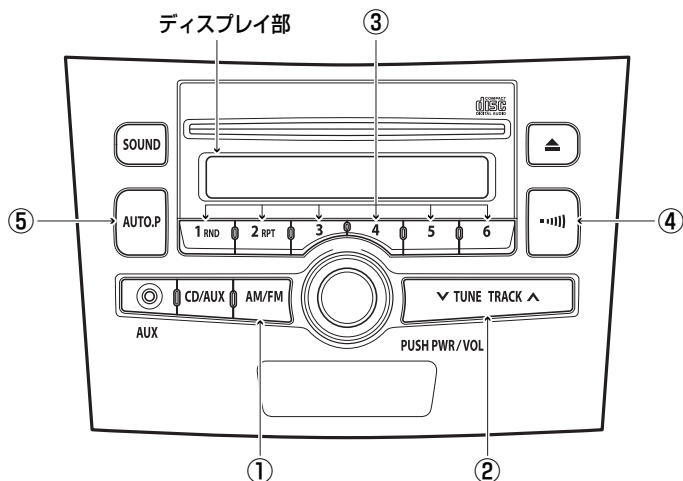

- ① FM/AM切り替えボタン      ④ 交通情報ボタン  
 ② 選局ボタン(TUNE)          ⑤ オートプリセットボタン  
 ③ 選択ボタン

### ○ラジオを受信するには

1. 車両の電源を“ON”または“ACC”にします。  
 前回、車両の電源を“OFF”にしたときにラジオを受信していた場合は、自動的にラジオが受信されます。
2. FM/AM切り替えボタンを押して、AM・FM放送を選択します。
3. 選局ボタン(TUNE)、または選択ボタンを押して、希望の周波数を選択します。

### ①FM/AM切り替えボタン

ラジオを受信することと、AM・FM放送の切り替えをすることができます。



### ▼ラジオを受信するには

- ボタンを押します。
- ラジオを聞いているときに、ボタンを押すと、「AM→FM1→FM2」の順に切り替わります。
- ディ스플레이部に、選択したバンドが表示されます。



## ②選局ボタン (TUNE)

放送局の周波数を選択することができます。



### ▼手動で選択するには

ボタンを押して希望の周波数を選択します。

- 周波数を高い方に選択するには右側のボタン、低い方に選択するには左側のボタンを押します。
- ディスプレイ部に、受信周波数が表示されます。

### ▼自動で選択するには

ボタンを「ピッ」と音がするまで押し続けます。

- 周波数を高い方に選択するには右側のボタン、低い方に選択するには左側のボタンを押します。
- 放送が受信されると、自動的に止まります。
- ディスプレイ部に、受信周波数が表示されます。

自動選択を止めるには、もう一度ボタンを押します。

### 👉アドバイス

- 受信感度が良く、ディスプレイ部に表示されている周波数に一番近い周波数が自動で選択されます。
- 山岳部や弱電界地域で自動選択を行った場合、受信できる周波数があっても、自動的に止まらないことがあります。この場合、手動選択を行ってください。

## ③選択ボタン

放送局の周波数をあらかじめ記憶させておくことにより、ワンタッチでその周波数を選択することができます。



### 👉アドバイス

- 自宅付近などで日頃よくお聞きになる放送局の周波数を記憶させておくとう便利です。
- AM・FM1・FM2 各6局まで周波数を記憶させることができます。

### ▼周波数を記憶させるには

1. 記憶させる周波数を選択します。
2. 記憶させる選択ボタンを「ピッ」と音がするまで押し続けます。

### ▼記憶させた周波数を呼び出すには

- そのボタンに記憶させた周波数が選択されます。



## 装備品の使いかた オーディオ

### ④交通情報ボタン

交通情報放送を行っている地域で、あらかじめ記憶されている交通情報放送局を受信することができます。



▼交通情報を受信するには

ボタンを押します。

もう一度ボタンを押すか、ほかのモードのボタン（FM/AM切り替えボタン、CD/AUXボタン）を押すと、解除されません。

### アドバイス

- 初期設定の状態では 1620kHzが記憶されています。
- 交通情報が行われていない地域では受信できません。
- 交通情報ボタンを押して、交通情報を受信しているときは、選局ボタン（TUNE）・選択ボタンを押したり、オートプリセットをしても、周波数を選択できません。

▼記憶されている周波数を変更するには

1. 記憶させる周波数を受信します。
2. 交通情報ボタンを「ピッ」と音がするまで押し続けます。

### アドバイス

- 交通情報は、AM放送の周波数のみ記憶させることができます。

### ⑤オートプリセットボタン

自動で受信可能な周波数を、選択ボタンに記憶させることができます。

旅先などで放送局の周波数がわからないときなどに便利です。

▼自動で周波数を記憶させるには

- ボタンを「ピッ」と音がするまで押し続けます。
- 記憶操作が終了すると、「ピッピ」と音がして、記憶した中で一番低い周波数が受信されます。



## アドバイス

- オート プリセットをすごとに、現在受信状態の良い周波数が低い順に 6 局まで、選択ボタンに記憶されます。なお、オート プリセットをすごる前に記憶させていた周波数は消去されます。
- 受信周波数が 6 局未満のときは、受信することができた周波数だけが記憶されます。
- 地域や車の向きなどの条件により、すべての周波数の受信感度が悪い場合、自動で記憶されないことがあります。その場合、オート プリセットをすごる前に記憶させていた放送局が選択ボタンに記憶されたままになります。
- 同じ放送局からの受信でも、選択ボタンで選択し、記憶させた周波数とオート プリセットで記憶させた周波数は一致しないことがあります。
- オート プリセットによる記憶操作を同じ場所ですり返しても、受信状態によつては、操作ごとに記憶される周波数が異なることがあります。

## ○ 選択ボタン・交通情報ボタンに記憶させた周波数

### アドバイス

- バッテリーやヒューズ交換などで、オーディオへの電力供給が断たれたときは、記憶させた周波数は消去され、初期設定の状態に戻ることがあります。この場合は、再度記憶させてください。



## 装備品の使いかた オーディオ

### CDの再生

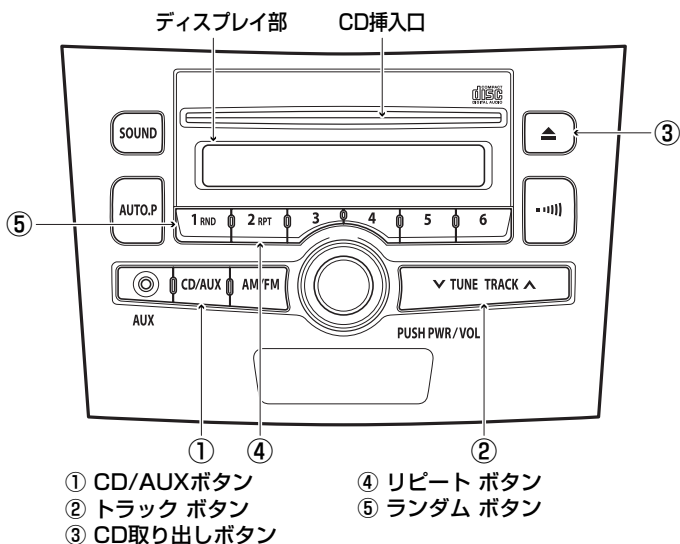

CDプレーヤーの使いかたについては、「オーディオの取り扱い」のページも併せてお読みください。

### アドバイス

- 下記のマークが付いているディスクを使用してください。

COMPACT  
disc  
DIGITAL AUDIO

COMPACT  
disc  
DIGITAL AUDIO  
TEXT

COMPACT  
disc  
DIGITAL AUDIO  
ReWritable

COMPACT  
disc  
DIGITAL AUDIO  
Recordable

- CD TEXTは表示されませんが、再生は可能です。
- 音楽用CD-R（CD-Recordable）・CD-RW（CD-ReWritable）に記録された音楽用データを再生できます。  
ただし、特性・傷・汚れなどにより再生できない場合があります。
- ディスクの状態（録音環境・データ内容）により再生できない場合があります。
- MP3・WMA\*・AAC方式で記録されたディスクには対応していません。
- CD-ROM・コピー プロテクト機能付ディスクには対応していません。
- 8cmCDを使用するときは、アダプターを使用しないでください。
- Dual Discには対応していません。Dual Discを使用すると、機器の故障の原因になるおそれがあります。

\* WMAは米国Microsoft corporationの米国およびその他の国における登録商標です。





## ○CDを再生するには

1. 車両の電源を“ON”または“ACC”にします。

前回、車両の電源を“OFF”にしたときにCDを再生していた場合は、自動的にCDが再生されます。

2. CDを挿入します。

CDはラベル面を上にして挿入します。CDが挿入されているときは、CD/AUXボタンを押すと再生されます。

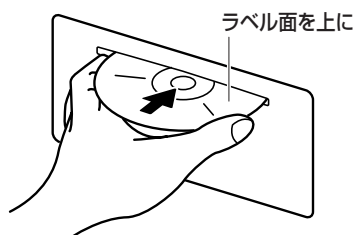

### ①CD/AUXボタン

CDを再生することができます。



#### ▼CDを再生するには

CDが挿入された状態で、ボタンを押します。

## ②トラック ボタン

曲の早送り・早戻しと、希望の曲の頭出しをすることができます。

▼ TUNE TRACK ▲

#### ▼早送り・早戻しをするには

ボタンを押し続けます。

- 早送りをするにはボタンの右側、早戻しをするにはボタンの左側を押します。
- ボタンを押している間、早送り（または早戻し）され、希望の位置で手を離すと、その位置から再生されます。

#### ▼頭出しをするには

ボタンを曲数分だけ押して、希望の曲を選択します。

- 曲を進めるにはボタンの右側、曲を戻すにはボタンの左側を押します。

曲の再生中に

- ボタンの右側を押すと、次の曲が再生されます。
- ボタンの左側を押すと、その曲の始めに戻ります。このとき、もう一度ボタンを押すと、前の曲が再生されます。



## 装備品の使いかた オーディオ

### ③CD取り出しボタン

CDを取り出すことができます。



#### ▼CDを取り出すには

ボタンを押します。

- CDが取り出されると、CDが再生される前の状態に戻ります。



#### アドバイス

- 車両の電源を“OFF”にすると、CDを取り出すことができなくなるため、“OFF”にする前に取り出しボタンを押して、取り出してください。

### ④リピート ボタン

選択されている曲を繰り返して（リピート）再生することができます。



#### ▼リピート再生するには

ボタンを押すごとに、リピート再生が“ON”と“OFF”に切り替わります。

- “ON”のときは、ディスプレイ部に“RPT”が表示されます。
- “OFF”にするまで、何度でも同じ曲が再生されます。



⑤ランダム ボタン

無作為に曲を選択して（ランダム）再生することができます。



▼ランダム再生をするには

ボタンを押すごとに、ランダム再生が“ON”と“OFF”に切り替わります。

- “ON” のときは、ディスプレイ部に“RAND”が表示されます。
- “OFF” にするまで、何度でもランダムに曲が再生されます。

○エラー メッセージ

ディスプレイ部にエラー メッセージが出た場合、下表にしたがって処置をしてください。

メッセージ	内容と処置
Err 1	CDが汚れているときや裏返しになっているとき、また対応していないCDが挿入されたときに表示されます。CDを確認してください。
Err 2	CDに傷があり、データを読めない場合に表示されます。CDを確認してください。
Err 3	CDプレーヤーに何らかの異常があったとき、表示されます。CDを確認してください。

 **アドバイス**

- 処置をしても、エラー メッセージが表示されたままの場合や機能が停止したままの場合は、スバル販売店にご相談ください。



## 装備品の使いかた オーディオ

### AUX（外部入力）端子

ポータブル オーディオなど市販の機器を接続して、その音声を車両のスピーカーで聞くことができます。

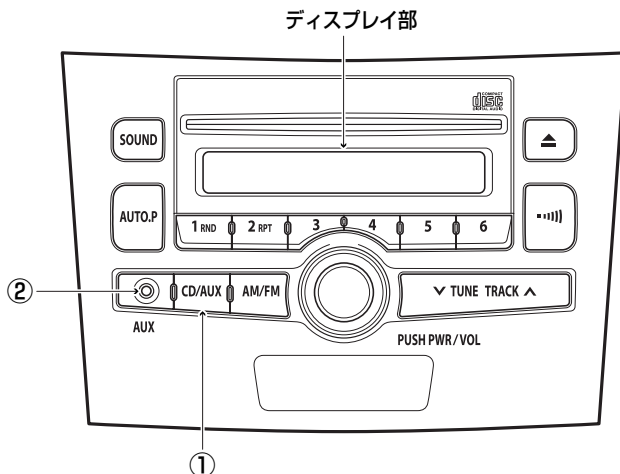

- ① CD/AUXボタン
- ② AUX端子

#### ▼ 外部入力モードに切り替えるには

1. ポータブル オーディオをAUX（外部入力）端子に接続します。  
市販のオーディオ ケーブル（抵抗なし）を使用して、ポータブル オーディオを接続します。

2. CD/AUXボタンを押すと、ディスプレイ部に“AU”と表示され、外部入力モードに切り替わります。



AUX

#### 👉 アドバイス

- AUX（外部入力）端子にオーディオケーブルが接続されていないと、外部入力モードに切り替わりません。
- CDが挿入された状態で、AUX（外部入力）端子にオーディオケーブルが接続されていると、CD/AUXボタンを押すごとに外部入力モードとCDモードが切り替わります。



## アドバイス

### AUX (外部入力) 端子について

- ステレオ ミニプラグ (3.5φ) が接続できます。オーディオ ケーブル (抵抗なし)、接続する機器の取扱説明書をよくお読みください。
- 接続する機器の電源は、機器の付属のバッテリーなどを使用してください。車に装着されているアクセサリ ソケットで充電しながら使用すると、雑音が出ることがあります。
- より良い音質で聞くには、接続する機器の音量を最大にして、オーディオ本体で音量を調整してください。
- 外部入力モード中に入力端子のプラグを抜いたり、接続する機器側のプラグを抜き差しすると、雑音が出ることがあります。



## 室内装備品

### 室内照明

#### ルーム ランプ

スイッチの位置によって、点灯、消灯の切り替えができます。

- ▼スイッチが“ON” のとき  
ドアの開閉に関係なく点灯します。
- ▼スイッチが“OFF” のとき  
ドアの開閉に関係なく消灯します。
- ▼スイッチが“DOOR” のとき  
ドア連動機能により、点灯・消灯します。  
(ドア連動機能→ 224 ページ)

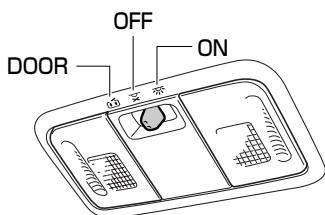

### フロント マップ ランプ

運転席、助手席の手元を照らすときに使用します。

- ▼操作方法  
フロント マップ ランプを押し込むと点灯します。  
もう一度押し込むと消灯します。

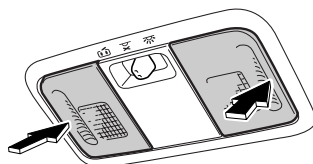



## リヤ マップ ランプ

後席の手元を照らすときに使用します。  
スイッチの位置によって、点灯、消灯の  
切り替えができます。

- ▼スイッチが“ON” のとき  
ドアの開閉に関係なく点灯します。
- ▼スイッチが“OFF” のとき  
ドアの開閉に関係なく消灯します。
- ▼スイッチが“DOOR” のとき  
ドア連動機能により、点灯・消灯します。  
(ドア連動機能→ 224 ページ)

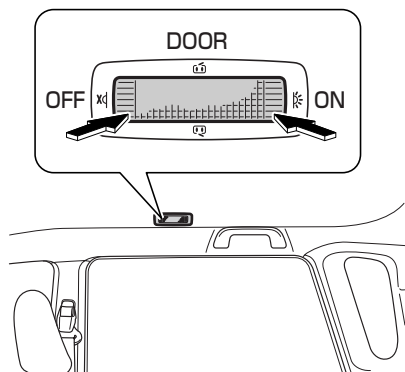

ランプの状態	操作
 (ON)	押し込む
 (OFF)	押し込む
 (DOOR)	中間位置

## フット ライト (運転席)

### オプション/グレード別装備

ドア連動機能により、点灯・消灯します。  
(ドア連動機能→ 224 ページ)

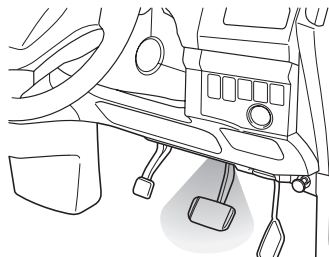

## カーゴ ルーム ランプ

ドア連動機能により、点灯・消灯します。  
(ドア連動機能→ 224 ページ)

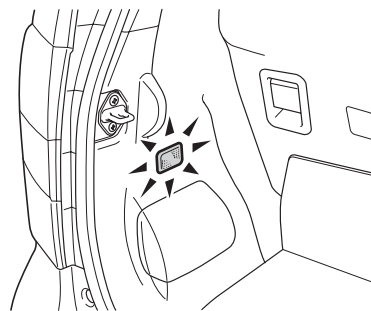



## 装備品の使いかた 室内装備品

### ドア連動機能

室内照明とメーター照明（タコメーター装着車以外）は、ドア操作、電源操作に連動して、点灯・消灯します。

- スイッチ付きの室内照明は、スイッチが“DOOR”のときに連動します。
- タコメーター装着車以外のメーター照明は、車幅灯が消灯しているときに連動します。

（メーター→ 118 ページ）



### アドバイス

- 室内照明の点灯時間を変更することができます。詳しくはスバル販売店にご相談ください。

### ○タイマー機能

- すべてのドアが閉まっているとき、電源の操作により照明が点灯・消灯します。

電源	室内照明	メーター照明
ON	消灯	
↓	↓	
ACC または OFF	約15秒間点灯後に消灯	
↓	↓	
ON	消灯（点灯中はすぐに）	



### アドバイス

- 電源の操作による室内照明のタイマー機能を停止することができます。詳しくはスバル販売店にご相談ください。

- 電源が“OFF”または“ACC”のとき、下記の操作に連動して照明が点灯・消灯します。

#### ▼運転席ドアの施錠・解錠

運転席 ドアロック	室内照明	メーター照明
施錠	消灯	
↓	↓	
解錠	約15秒間点灯後に消灯	
↓	↓	
施錠	消灯（点灯中は減光後に）	消灯（点灯中はすぐに）

#### ▼ドアの開閉

ドア	室内照明	メーター照明
全閉	消灯	
↓	↓	
いずれか開	点灯	
↓	↓	
全閉	約15秒後に消灯	

### ○バッテリーあがり防止機能

バッテリーあがり防止のため、自動的に室内照明・メーター照明（タコメーター装着車以外）を消灯する機能です。

- 電源が“OFF”または“ACC”で、ドアを開けたまま約 10 分が経過すると、自動的に消灯します。
- 再度、点灯させるには、すべてのドアを閉めるか、電源を“ON”にしてください。





## アクセサリー ソケット

電化製品の電源用ソケットとして利用することができます。

### ▼使用方法

カバーを外し、電化製品の電源プラグを差し込んで使用します。

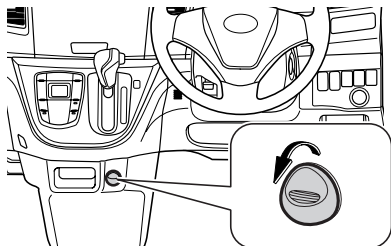

## ⚠注意

- 電気容量は、DC12Vで最大電流 10A（最大消費電力 120W）です。この容量以上の電化製品を使用しないでください。最大電気容量を超える電化製品を使用すると、ヒューズが切れるおそれがあります。
- エンジンを停止した状態で使用しないでください。バッテリーあがりのおそれがあります。また、エンジンがかかっても、アイドリング状態で長時間使用すると、バッテリーがあがるおそれがあります。
- アクセサリー ソケットを使用しないときは、カバーを閉めておいてください。異物がソケットに入ったり、飲料水などがかかると、故障したり、ショートするおそれがあります。

## 👉 アドバイス

### 「アイドリング ストップ」装着車

- アイドリング ストップからエンジンが再始動すると、アクセサリー ソケットの電源電圧が低下するので、使用している電化製品によっては電源が一時的に“OFF”になることがあります。

（「アイドリング ストップ」  
→ 180 ページ）



## 装備品の使いかた 室内装備品

### サン バイザー

直射日光などでまぶしいときに使用します。側面に移動させて使用することもできます。

▼使用するときは

図中の矢印の方向に動かします。

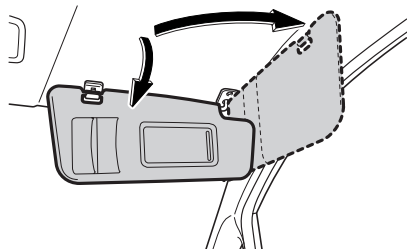

#### アドバイス

- サン バイザーと天井の間に物を挟まないでください。発進時に物が落ちるおそれがあり危険です。

### チケットホルダー

チケット類を収納することができます。

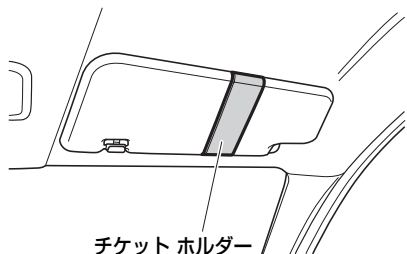

#### アドバイス

- チケットホルダーにチケット類以外の物を入れないでください。発進時に物が落ちるおそれがあり、危険です。

### カードホルダー

カード類を収納することができます。

#### アドバイス

- カードホルダーにカード類以外の物を入れないでください。発進時に物が落ちるおそれがあり、危険です。

#### 照明付バニティ ミラー装着車以外

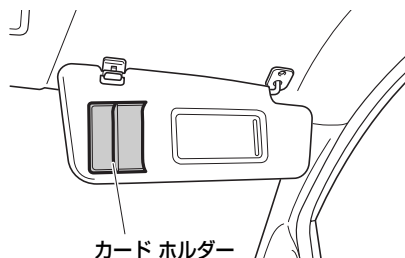

#### 照明付バニティ ミラー装着車

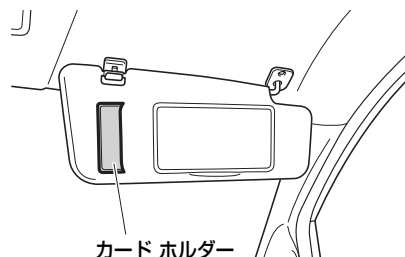



## バニティ ミラー

鏡として使用できます。

### ⚠注意

- 走行中は使用しないでください。思わぬ事故につながるおそれがあります。

### ▼使用方法

#### 照明付バニティ ミラー装着車以外

カバーを矢印の方向にスライドさせます。

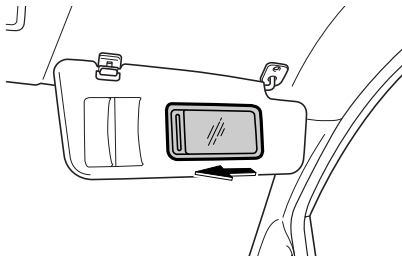

#### 照明付バニティ ミラー装着車

カバーを矢印の方向に開けます。

- カバーを開けると照明が点灯します。
- カバーを閉めると照明が消灯します。

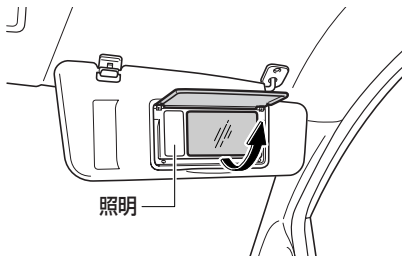

### ⚠注意

- カバーを開けたままにしておくと、バッテリーあがりの原因になりますので、使用しないときはカバーを閉めておいてください。
- カバーを開けたままサンバイザーを側面に移動させると、カバーが損傷するおそれがありますので、サンバイザーを側面に移動させるときは、カバーを閉めてください。



## 装備品の使いかた 室内装備品

### グローブ ボックス

物入れとして利用できます。

#### ▼開閉方法

- レバーを引いて開けます。
- 閉めるときはそのまま閉めます。

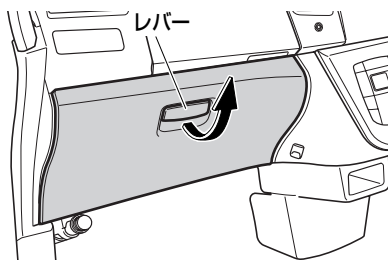

#### ○グローブ ボックス ランプ

##### オプション/グレード別装備

車幅灯が点灯しているとき、グローブ ボックス内の照明が点灯します。

#### ⚠注意

- 走行中はグローブ ボックスを必ず閉めておいてください。急ブレーキなどの激しい運転の際に開いたカバーに体が当たるなど思わぬけがをすることがあります。

### インパネ アッパー ボックス

物入れとして利用できます。

#### ▼開閉方法

- カバーを引いて開けます。
- 閉めるときはそのまま閉めます。

#### 運転席側

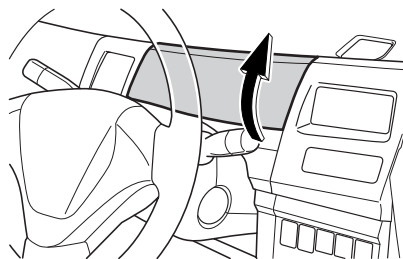

#### 助手席側

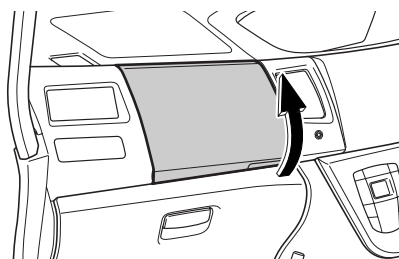

#### ⚠注意

- 走行中はインパネ アッパー ボックスを必ず閉めておいてください。急ブレーキなどの激しい運転の際に開いたカバーに体が当たるなど思わぬけがをすることがあります。
- 走行中に物を出し入れしないでください。運転のさまたげになり、思わぬ事故につながります。

#### 👉アドバイス

- フタを開けた状態から、さらに開く方向に力を加えないでください。破損や変形のおそれがあります。



## 助手席アンダー トレイ

オプション/グレード別装備

小物入れとして利用できます。

### ▼使用方法

トレイを少し上に上げてから引き出して使します。

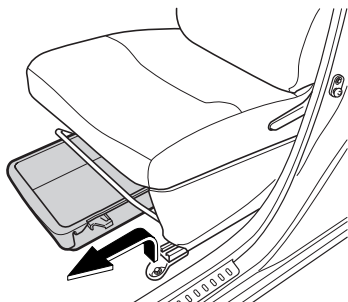

### △注意

- 走行中に引き出し、戻し操作をしないでください。思わぬ事故につながるおそれがあります。
- 走行時はトレイを一番奥まで確実に戻してください。
- 重さが約 2.0kg以上ある物を入れると急ブレーキをかけたときなどに飛び出すおそれがあります。

## 前席カップホルダー (プッシュオープン式)

缶ジュースやカップなどを置くときに便利です。

### △注意

- 飲み物には、フタをするなどしてこぼさないように注意してください。振動で中身がこぼれるおそれがあります。特に温かい飲み物には、やけどを防ぐために必ずフタをしてください。
- 飲み物がこぼれたときはただちにふき取ってください。カップホルダーの開閉機構が損傷するおそれがあります。また、スイッチ類や電気部品にかかる、故障や車両火災の原因となるおそれがあります。
- カップホルダーには、カップや飲料缶以外の物を置かないでください。急ブレーキをかけたときや、衝突したときなどに置いていた物が飛び出し、けがをするおそれがあります。また、下記のような異物が入ると、カップホルダーの開閉機構が損傷するおそれがあります。
  - 爪楊枝・ヘアピン等の小さいもの、細かいもの
  - タバコの灰
  - 芳香剤の液体
- 使用しないときは、カップホルダーを必ず収納してください。急ブレーキなどの激しい運転の際に、カップホルダーに体が当たるなど、思わぬけがをするおそれがあります。



## 装備品の使いかた 室内装備品

### ▼使用方法

- 使用するときは、トレイを押すと開きます。
- 収納するときは、そのままトレイを押し込みます。

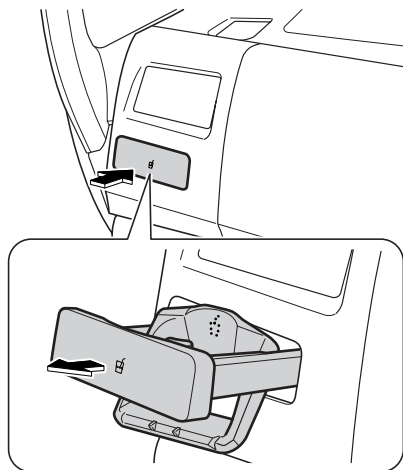

### ○シンボル照明付きカップホルダー オプション/グレード別装備

車幅灯が点灯しているとき、カップホルダーのシンボル照明が点灯します。

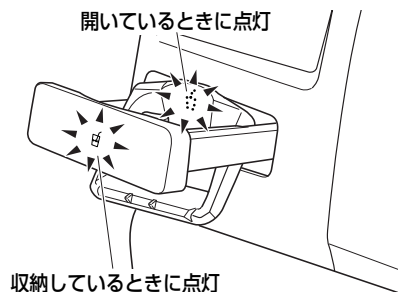

## ボトルホルダー

ペットボトルなどを置くときに便利です。フロントドア・リヤドアにあります。

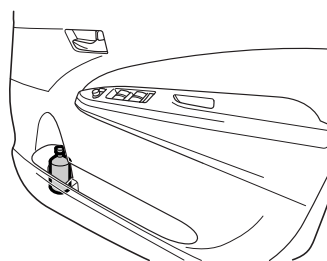

### 👉アドバイス

- 飲み物が入った栓をすることができない容器（缶やカップなど）を置かないでください。また、飲み物が入ったまま栓をしていないペットボトルを置かないでください。ブレーキ時に、飲み物がこぼれるおそれがあります。



## サブ トランク

収納スペースとして利用できます。  
また、ジャッキ、工具などの格納場所  
になっています。

(格納場所→ 236 ページ)

### ▼使用方法

1. リッド（フタ）を持ち上げます。
2. フックをリヤ シートのヘッド レス  
トの支柱にかけて、リッド（フタ）  
を固定します。

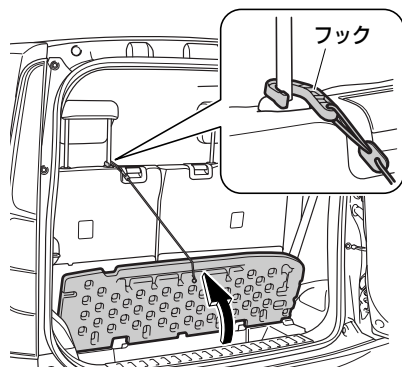

### ⚠注意

- フックをかけた状態で、リヤ シート  
をスライドさせたり、リクライニング  
調整しないでください。リッド（フ  
タ）を破損するおそれがあります。

### ▼元に戻すときは

フックを図の向きで、リッド（フタ）に  
収納します。

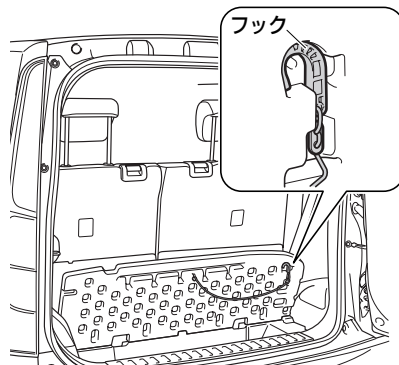



## フロント アーム レスト (ボックス付)

### オプション/グレード別装備

フロント シートのフロント アーム レストを倒すと、小物入れとして利用できます。

#### ▼使用方法

1. アーム レストを倒します。  
(アーム レスト→ 41 ページ)
2. レバーを押して上に開けます。

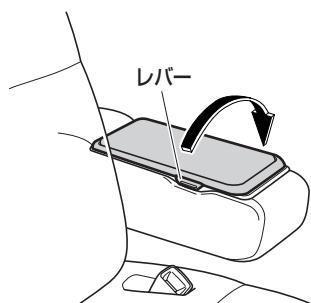

## ショッピング フック

軽量の荷物や、袋をかけておくのに便利です。

インストルメント パネル中央 (助手席側) ・助手席シート バック (一部の車両には装着されていません) にあります。

### 👉 アドバイス

- 特に重たい物や、大きな物をショッピング フックにかけないでください。  
(最大荷重量約 3kg)  
フックが折れたり、走行中に外れたりするおそれがあります。

### ○インストルメント パネル中央 (助手席側)

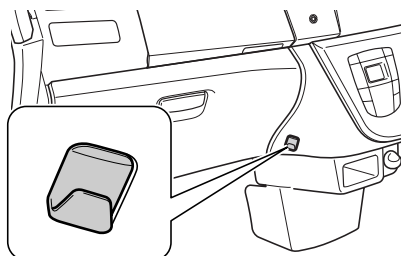





### ○助手席シート バック

フックを格納することができます。

#### ▼使用方法

- フックの下部を押さえ、反転させて使用します。
- 元に戻すときは、そのまま反転させフックを格納してください。

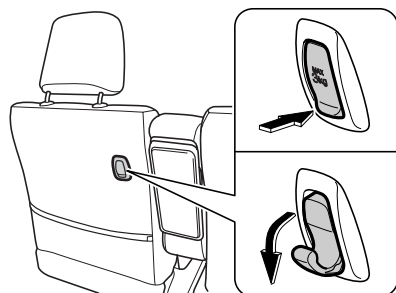

### アシスト グリップ

引き起こして使用できます。

#### ▼使用方法

- 矢印の方向に引き起こします。
- 使用後は、自動的に元に戻ります。

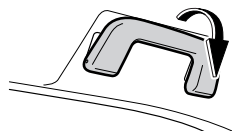

#### 📢 アドバイス

- 特に重たい物や、大きな物をアシストグリップにかけないでください。アシストグリップが折れたり、走行中に外れたりするおそれがあります。

***MEMO***

A series of horizontal dotted lines for taking notes.