

このたびは、スバル車をお買い上げいただき、 ありがとうございます。



本書は、ステラの正しい取り扱いかたや、
お手入れの方法などについて説明しているほか、
車を操作するうえで必ず守っていただきたいこと、
また、万一のときの処置についても記載しています。
安全で快適なカーライフをお楽しみいただくために、
ご使用の前に必ずお読みください。

必読！ドライバーのみなさまへ

特に重要な事柄です。必ず読んでから操作、あるいは作業に取りかかってください。これらを守らないと思わぬけがや事故につながったり、車を損傷するおそれがあります。

安全についての表示マーク・その他の表示マーク

本文中に記載されているマークの意味は下記の通りです。

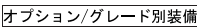
 警告	警告事項を守らないと、生命にかかわるけが、あるいは重大なけがにつながるおそれがあります。
 注意	注意事項を守らないと、けがや事故、車の破損につながるおそれがあります。
 アドバイス	お車のために守っていただきたい事項です。
 オプション/グレード別装備	オプション、またはグレードなどにより、装備の有無の異なる項目です。

ご愛車のために

- 車種によって取り扱い方法が異なる場合は、車両型式やエンジン型式を確認したうえで操作を行ってください。車両型式、エンジン型式は本書の「ご愛車に関するメモ」にあらかじめ記入しておくとう便利です。
- 保証および点検・整備については、別冊の「メンテナンス ノート」に記載していますのでお読みください。
- お車をゆずられる際は、次のオーナーのために必ず本書を車に付けておいてください。
 - ・ 車の仕様変更により、本書の内容やイラストがお車と一部異なる場合がございますがご了承ください。
 - ・ 本書は別冊の「メンテナンス ノート」とともに、いつもお車に保管しておいてください。
 - ・ ご不明な点は、ご購入先のスバル販売店（営業スタッフ）におたずねください。

ご愛車に関するメモ

記入される記号・番号は、車検証、ネーム プレートをご覧ください。

ご愛車のメモ	
車名および型式	車名：
	型式：
車台番号	
エンジン型式	KF型エンジン
総排気量	658cc
車体色(番号)	
トランスミッション	CVT

ネーム プレートはエンジン ルームに貼り付けしてあります。

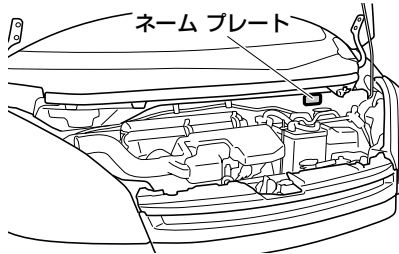

MEMO

A series of horizontal dotted lines for writing.

目 次

絵目次	2
必読！ドライバーのみなさまへ	11
走行する前に-----	12
エンジンをかけるときは-----	15
走行しているときは-----	16
駐停車するときは-----	19
安全な燃料給油のために-----	21
SRSエアバッグについて-----	23
CVT車について-----	25
お子さまを乗せるときは-----	27
お車を長持ちさせるには-----	31
こんなときは-----	33
安全装備	37
シート-----	38
シート ベルト-----	47
お子さま専用シート-----	52
SRSエアバッグ-----	63
ABS-----	75
VDC・TRC-----	77
車を運転する前に	81
車体各部の開閉-----	82
車体各部の調整-----	115
車を運転するにあたって	119
メーターのはたらき-----	120
表示灯、警告灯のはたらき-----	132
スイッチの使いかた-----	145
運転装置の使いかた-----	157
エンジンのかけかた-----	167
CVT車の運転-----	170
アイドリング ストップ システム の使いかた-----	180
発電制御-----	191
車両制御装置の使いかた-----	192
装備品の使いかた	195
空調-----	196
オーディオ-----	207
室内装備品-----	224
いざというときに	237
工具類-----	238
いざというときの処置-----	244
車のお手入れ	293
車のお手入れ-----	294
積雪、寒冷時の取り扱い	315
積雪、寒冷時の取り扱い-----	316
サービス データ	323
さくいん	329

絵目次

外観

標準車

グレードの違い、メーカー オプションも記載しています。

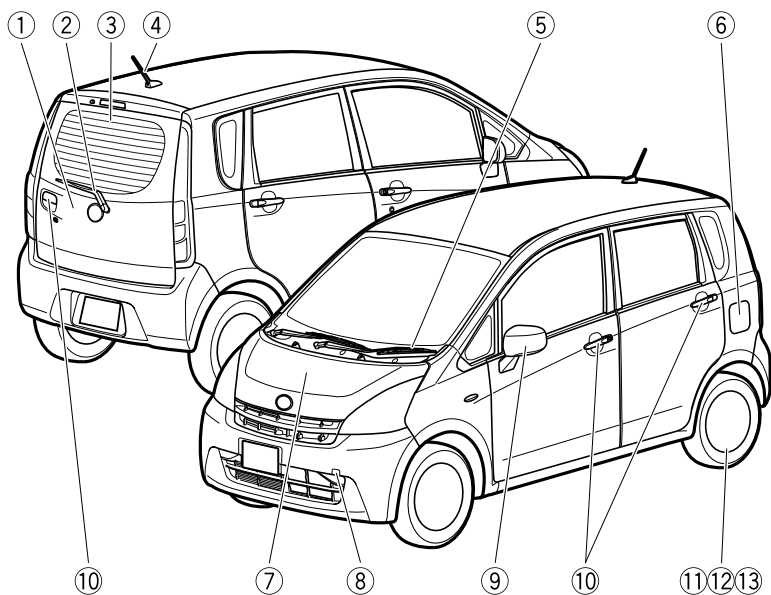

①リヤ ゲート	104
②リヤ ワイパー	152
③リヤ ウィンドウ デフォッガー	154
④ルーフ アンテナ	207
⑤フロント ワイパー	151
⑥フューエル リッド	108
⑦ボンネット	106
⑧けん引フック	247
⑨電動格納式ドア ミラー	115
⑩ドアの開閉	96
⑪タイヤ交換	301
⑫タイヤのローテーション	301
⑬タイヤ チェーン	318

カスタム仕様車

グレードの違い、メーカー オプションも記載しています。

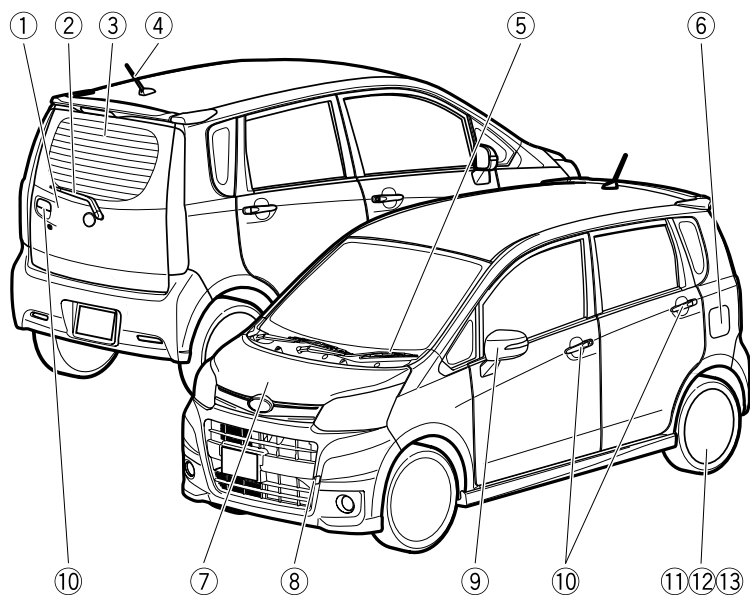

①リヤ ゲート -----	104
②リヤ ワイパー-----	152
③リヤ ウィンドウ デフォッガー -----	154
④ルーフ アンテナ -----	207
⑤フロント ワイパー-----	151
⑥フューエル リッド-----	108
⑦ボンネット-----	106
⑧けん引フック -----	247
⑨電動格納式ドア ミラー -----	115
⑩ドアの開閉-----	96
⑪タイヤ交換-----	301
⑫タイヤのローテーション -----	301
⑬タイヤ チェーン -----	318

内装

グレードの違い、メーカー オプションも記載しています。

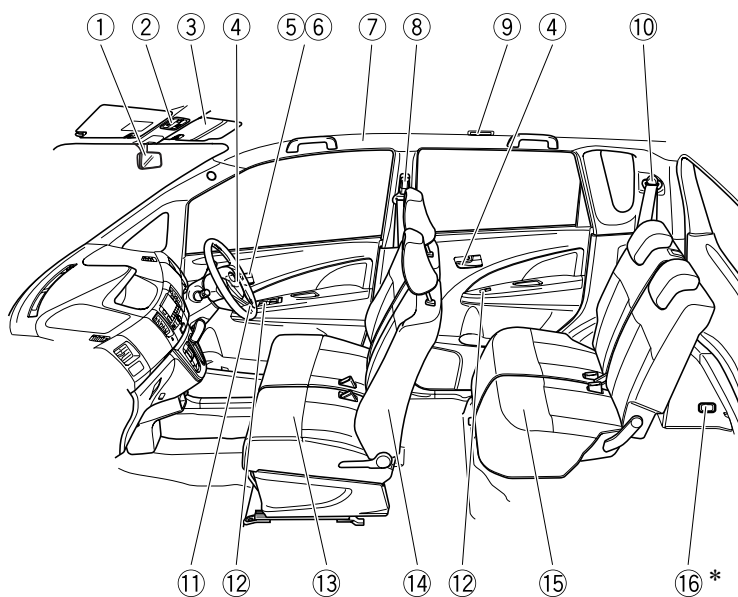

*カーゴルーム左側面に
あります。

①ルーム ミラー-----	115
②ルーム ランプ-----	224
③サン バイザー-----	228
④ドアの開閉-----	96
⑤車内からの施錠・解錠-----	98
⑥集中ドア ロック-----	98
⑦SRSカーテン シールド エアバッグ-----	69
⑧シート ベルト (フロント) -----	49
⑨リヤ マップ ランプ-----	225
⑩シート ベルト (リヤ) -----	49
⑪電動格納式ドア ミラー スイッチ-----	115
⑫パワー ウィンドウ-----	110
⑬フロント シート-----	39
⑭SRSサイド エアバッグ-----	69
⑮リヤ シート-----	42
⑯カーゴ ルーム ランプ-----	225

インストルメント パネル

グレードの違い、メーカー オプションも記載しています。

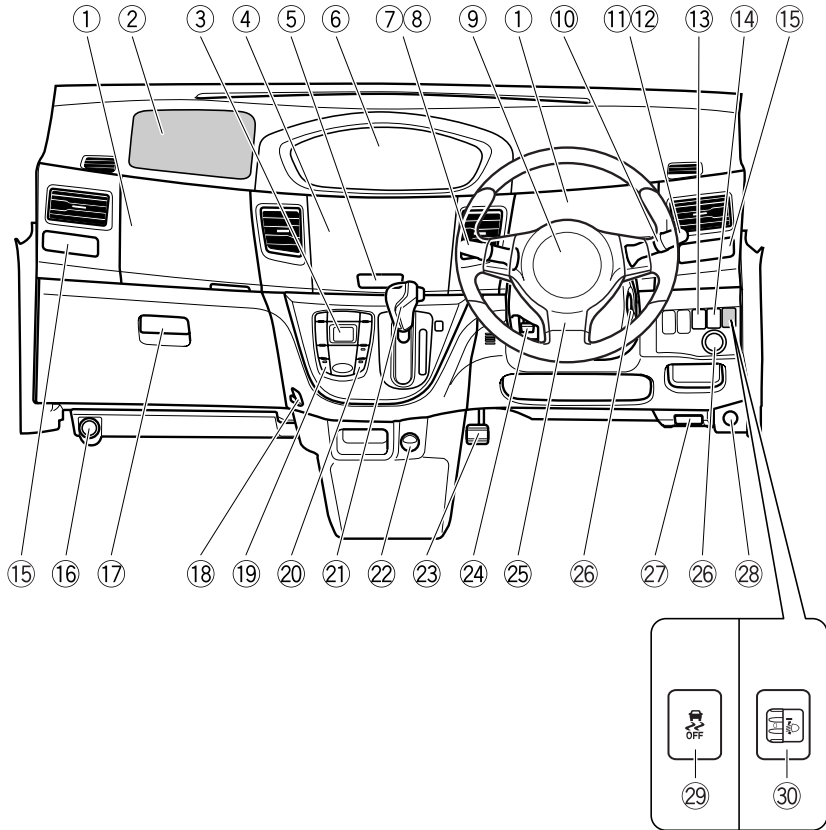

①インパネ アッパー ボックス	230
②助手席SRSエアバッグ	63
③エアコン	196
④オーディオ	207
⑤非常点滅灯スイッチ	150
⑥メーター	120
⑦フロント ワイパー・ウォッシャー スイッチ	151
⑧リヤ ワイパー・ウォッシャー スイッチ	152
⑨運転席SRSエアバッグ	63
⑩フォグ ランプ スイッチ	153
⑪ライティング スイッチ	146
⑫方向指示レバー	150
⑬ecoドライブ モード スイッチ	156
⑭「アイドリング ストップ」OFFスイッチ	187
⑮前席カップ ホルダー (プッシュオープン式)	231
⑯発炎筒	246
⑰グローブ ボックス	230
⑱ショッピング フック	234
⑲リヤ ウインドウ デフォグガー スイッチ	154
⑳「nanoe (ナノイー)」ディフューザー スイッチ	206
㉑セレクト レバー	170
㉒アクセサリ ソケット	227
㉓駐車ブレーキ	164
㉔チルト ステアリング レバー	117
㉕ホーン スイッチ	156
㉖エンジン スイッチ	157
㉗フューエル リッド オープナー レバー	109
㉘ボンネット オープナー	106
㉙VDC OFFスイッチ	154
㉚光軸調整ダイヤル	149

安全のためにぜひ守りましょう



必読！

ドライバーのみなさまへ

ご使用の前に、特に守っていただきたいこと、
知っておいていただきたいことをまとめています。



警告に値する項目です



注意に値する項目です

走行する前に -----	12
エンジンをかけるときは -----	15
走行しているときは -----	16
駐停車するとき -----	19
安全な燃料給油のために -----	21
SRSエアバッグについて -----	23
CVT車について -----	25
お子さまを乗せるときは -----	27
お車を長持ちさせるには -----	31
こんなときは -----	33

走行する前に

お出かけの前に知っておいていただきたいこと、お守りいただきたいことをまとめています。

日常点検などをおこなわず行ってください

安全で快適な運転をしていただくために、日常点検・定期点検整備を実施することが法律で義務付けられています。点検・整備はメンテナンス ノートにしたがって実施してください。詳しくは別冊の「メンテナンス ノート」をご覧ください。

各部を正しく調整してください

シート、ミラー類の位置を正しく調整してください。

(シート→ 38 ページ)

(車体各部の調整→ 115 ページ)

シート ベルトはしっかりと着用してください

走行する前に必ず運転者、同乗者とも全員がシート ベルトを着用してください。(リヤ シートでも必ずシート ベルトを着用してください。)
シート ベルトは正しく着用しないと効果が半減したり、危険な場合があります。必ず正しい着用方法を身に付けてください。

(正しい着用→ 47 ページ)

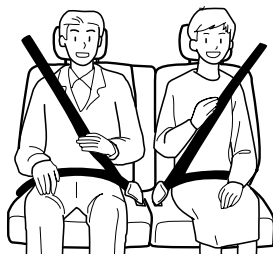

妊娠中の方もシートベルトを 着用してください

妊娠中の方も下記の要領でシートベルトを着用してください。ただし、万一のとき腹部などに強い圧迫を受けるおそれがありますので、シートベルトの着用については、医師にご相談のうえ、注意事項を確認してください。

- 腰ベルトは、必ず腰骨のできるだけ低い位置、お腹の膨らみの下に密着させて着用してください。腰ベルトが腰骨からずれていると、衝突したときなどに腹部に強い圧迫を受け、けがをするおそれがあります。
- 肩ベルトは、お腹の膨らみをさけ必ず胸部に着用してください。肩ベルトを腹部にかけていると衝突したときなどに、腹部に強い圧迫を受け、けがをするおそれがあります。



危険物は持ち込まないでください

車内や荷室内には、ガソリン、灯油、シンナーなどの引火物の入った容器やスプレー缶類を持ち込まないでください。蒸発ガスに引火したり容器が破損すると非常に危険です。

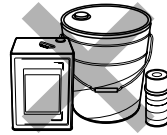

ペダル操作が確実にできる履き物を着用してください

安全な運転をしていただくために、ペダル操作が確実にできる履き物を着用してください。ペダル操作が確実にできないと、思わぬ事故につながるおそれがあります。非常に危険です。

運転席足元に物を置かないでください

走行中に空缶などの動きやすい物を足元に置くと、ブレーキペダルの下に挟まり、ブレーキ操作ができなくなったり、アクセルペダルが戻らなくなるなどのおそれがあります。非常に危険です。



必読！ドライバーのみなさまへ 走行する前に

車に合わないフロア マットは 使用しないでください

- フロア マットはペダルに引っかからないよう、車に合った物を正しく敷いてください。また、ずれないように固定フックなどで必ず固定してください。

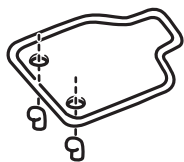

- フロア マットを正しく敷かなかつたり、重ねて敷くとペダル操作をさまたげ、思わぬ事故につながるおそれがあります。



荷物を積み過ぎないでください

- 助手席やリヤ シートに荷物を積み重ねないでください。視界をさまたげたり、ブレーキをかけたときや旋回しているときに荷物が飛び出して体に当たるなどして、思わぬけがや事故につながるおそれがあります。
- 重い荷物を積み過ぎないでください。車両や走行に悪い影響をおよぼし、思わぬ事故につながるおそれがあります。

タイヤ空気圧の点検をしてください

タイヤ空気圧の点検は法的に義務付けられています。

タイヤ空気圧は、最低でも月に1回は点検を行ってください。

タイヤ空気圧が極端に低い状態のまま走行すると、偏摩耗や早期摩耗します。また、バースト（破裂）など修理できないような損傷をタイヤにあたえたり、思わぬ事故につながるおそれがあります。タイヤの点検については、別冊の「メンテナンス ノート」をご覧ください。

エンジンをかけるときは

エンジンをかけるときに知っておいていただきたいこと、お守りいただきたいことをまとめています。

車両後方に可燃物がないことを確認してください

エンジン始動前に、車両後方や排気管の周りに可燃物（枯草・紙・木材など）がないか確認してください。可燃物があると排気管や排気ガスが高温になり、火災になるおそれがあります。



CVT車の場合に注意していただきたいこと

駐車ブレーキをかけた状態でセレクトレバーを必ず回レンジにして、ブレーキペダルをしっかりと踏みエンジンを始動してください。

(エンジンのかけかた→ 167 ページ)

排気ガスには気を付けてください

排気ガスには無色・無臭で有害な一酸化炭素が含まれているため、吸い込むと一酸化炭素中毒になるおそれがあります。

換気の悪い場所（車庫など、周囲が閉鎖された場所）でエンジンをかけたままにしないでください。換気が不十分になり、一酸化炭素中毒事故を起こす危険があります。

排気管はときどき点検してください。排気管の異常（腐食による穴や亀裂など）または排気音の異常などに気付いたときは、スバル販売店で点検を受けてください。そのまま走行すると排気ガスが車内に侵入するおそれがあります。

車内に排気ガスが侵入してきたと感じたらすぐに換気をし、車内に新鮮な空気を入れてください。また、ただちにスバル販売店で点検を受けてください。



走行しているときは

走行しているときに知っておいていただきたいこと、お守りいただきたいことをまとめています。

走行中はエンジンを止めない てください

走行中にエンジンを止めると、下記のような現象が起こるおそれがあります。

- ブレーキの倍力装置がはたらかなくなるため、ブレーキの効きが悪くなり、事故につながるおそれがあり危険です。
 - 各警告灯が作用しなくなります。
 - ハンドル操作が重くなります。
 - 触媒装置を損傷するおそれがあります。
- 万一、車が止まらなくなったときの非常時は、車両の緊急停止方法にしたがってください。

(車両を緊急停止するには→ 288 ページ)

下り坂ではエンジン ブレーキ を併用してください

長い下り坂や急な下り坂を回レンジのまま走行するとスピードが出すぎてしまうことがあります。

このようなときにフット ブレーキに頼ると、ブレーキが過熱して、ブレーキの効きが悪くなり危険です。路面状態やスピードに応じてセレクト レバーを回レンジまたは、回レンジに入れてエンジン ブレーキを併用しましょう。

その際には、急激なエンジン ブレーキ（セレクト レバー操作）を避けてください。タイヤをロックさせ、スリップなどの原因となり、事故につながるおそれがあり危険です。

また、ぬれた路面や、積雪路、凍結路などのスリップしやすい路面では、十分速度を落としてエンジン ブレーキを使用してください。

エンジン ブレーキ

エンジン ブレーキとは、走行中アクセルペダルから足を離れたときにかかるブレーキのことです。低速ギヤになるほどよく効きます。

雨、風の強い日には走行に注意してください

雨や風の強い日は、スピードを控え目にしましょう。特に橋や土手の上、トンネルの出口、山の切通しの部分など、横風の発生しやすい場所では、ハンドルをしっかり持ち、スピードを落として走行してください。

冠水した道路を走行しないでください

冠水した道路を走行すると、エンストするだけでなく、電装品のショート、エンジンの破損などの重大な車両故障につながるおそれがあります。

万一、水中に浸かってしまったときは、必ずスバル販売店で点検を受けてください。

水たまりを走行したあとはブレーキの効きを確認してください

深い水たまりを走行したあとや洗車をしたあとは、ブレーキパッドがしめり、効きが悪くなる場合があります。ブレーキペダルを軽く踏み、ブレーキの効き具合が正常かを確認してください。

効き具合が悪いときは前後の車に十分注意し、ブレーキペダルを軽く踏みながら低速でしばらく走行し、ブレーキのしめりを乾かしてください。



スタック（立ち往生）などしたときにはタイヤを高速で回転させないでください

タイヤのバースト（破裂）、トランスミッションなどの損傷による思わぬ事故につながるおそれがあります。

（スタック（立ち往生）したとき
→ 244 ページ）



高速道路を走行するときに注意していただきたいこと

- 燃料、冷却水、エンジン オイルの量、タイヤの空気圧、摩耗状態などの点検は特に念入りに行ってください。
- 高速での急ブレーキは特に危険です。十分な車間距離を取って走行してください。
- 法定速度を守って走行してください。



必読！ドライバーのみなさまへ 走行しているときは

正しいシート位置で走行してください

シートを倒した状態で人を乗せたまま走行しないでください。

また、リヤ シートの背当てを前倒した状態で荷室に人を乗せての走行もしないでください。急ブレーキをかけたときなど、体が固定されず大変危険です。

人を乗せて走行するときは必ず通常のシート位置で走行してください。

(シート→ 38 ページ)

ブレーキ ペダルに足をのせたまま走行しないでください

ブレーキ部品が早く摩耗したり、ブレーキが過熱し、効きが悪くなるおそれがあります。

ハンドルの中からの操作をしないでください

走行中にはハンドルの中に手を入れて、スイッチなどの操作をしないでください。ハンドル操作のさまたげになり、万一のときに大変危険です。

「急」の付く運転はしないでください

急激なハンドル操作、急発進、急加速、急ブレーキや急激なエンジン ブレーキなど「急」の付く運転はさけてください。

後退するときは子供や障害物に気を付けてください

ルーム ミラー、ドア ミラーなどでは確認しにくい死角があります。安全確認をしながらゆっくり後退してください。

窓から手や顔などを出さないでください

窓から身を乗り出したり、手や顔を絶対に出さないでください。思わぬけがをするおそれがあります。



駐停車するときには

駐停車するときを知っておいていただきたいこと、お守りいただきたいことをまとめています。

長時間駐車するときには注意していただきたいこと

エンジンを必ず止めて駐車してください。思わぬ事故につながるおそれがあります。

駐停車のときは駐車ブレーキをかけてください

駐車するときは、必ず駐車ブレーキをかけ、セレクト レバーをPレンジに入れます。坂道で駐車するときは、さらに輪止めを置いて駐車すると安全です。

停車が長びくときは、ブレーキ ペダルを踏んだままで駐車ブレーキをかけ、さらにセレクト レバーをNレンジに入れます。

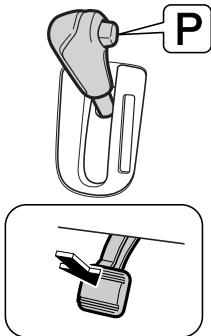

燃えやすい物のそばに車を止めないでください

排気管や排気ガスは高温になり、可燃物（枯草・紙・木材など）があると、火災になるおそれがあり危険です。車の後方に可燃物があるときは、車両後端を30cm以上離して止めてください。

隙間が少ないと排気ガスによって変色や変形したり、火災になるおそれがあり危険です。また、可燃物（枯草・紙・木材など）の上で走行したり、車を止めたりしないでください。

車から離れるときに注意していただきたいこと

車から離れるときは、エンジンを止め、駐車ブレーキをかけ、必ずドアを施錠してください。

車が動き出したり、車両盗難、貴重品盗難のおそれがあります。

また、乳幼児のみを車内に残して車を離れないでください。炎天下での車内の温度は、想像以上に高くなり危険です。

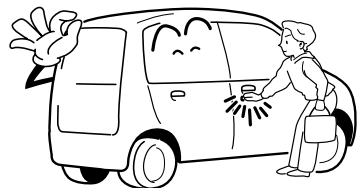

必読！ドライバーのみなさまへ 駐停車するとき

仮眠するときは必ずエンジンを止めてください

エンジンがかかった状態のまま仮眠すると、無意識にセレクトレバーを動かしたり、アクセルペダルを踏み込んだりして、車の不意な発進やエンジン過熱による火災など、思わぬ事故につながるおそれがあり危険です。

また、排気管が損傷していた場合、風通しの良くない所や、風向きによっては排気ガスの侵入により、一酸化炭素中毒事故を起こすおそれがあります。



高速道路で停車するときに注意していただきたいこと

高速道路で、故障などのためやむを得ず停車するときは道路の端によせ、必ず停止表示板（停止表示灯）を置いてください。

万一のために停止表示板（停止表示灯）は車に常備しましょう。高速道路では停止表示板（停止表示灯）の設置は法律で義務付けられています。

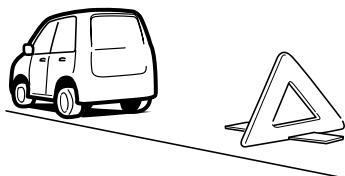

高温になっている場所には触れないでください

- 荷物の積み降ろし時などに、手や足がマフラーに触れないようにしてください。エンジンがかかっているときやエンジン停止直後のマフラーは高温になっているため、やけどをするおそれがあります。
- タイヤ交換時などに、ディスクホイールやブレーキ回りに触れないようにしてください。走行後のディスクホイールやブレーキ回りは高温になっているため、やけどをするおそれがあります。

ターボ車は走行後にアイドリングを行ってください

高速および登坂走行の直後にエンジンを止めるときは、停車後、1分程度アイドリングの状態でもエンジンを冷やしてからエンジンを止めてください。

車が雪でおおわれたときに注意していただきたいこと

雪が積もった場所や降雪時に駐車するときは、エンジンをかけたままにしないでください。エンジンをかけた状態で車の周りに雪が積もると、排気ガスが車内に侵入して一酸化炭素中毒事故を起こすおそれがあり危険です。

安全な燃料給油のために

セルフ ガソリン スタンドなどで、お客様自身で燃料給油する場合に知っておいていただきたいこと、お守りいただきたいこと、特に注意していただきたいことをまとめています。

よくお読みになり、安全に給油を行ってください。

必ず指定燃料をご使用ください

必ず、無鉛レギュラー ガソリンを使用してください。

給油時に、指定されている燃料であることを確認してください。

指定以外の燃料（粗悪なガソリン、アルコール系燃料、軽油、灯油など）を使用すると、エンジンの始動性が悪くなったり、ノッキングや出力の低下などが発生する場合があります。また、そのまま使用していると、エンジンや燃料系部品を損傷するおそれがあります。



燃料給油時には、必ず下記のことをお守りください

燃料は引火しやすいため、やけどなど重大な傷害を受けるおそれがあり危険です。必ず下記のことをお守りください。

- エンジンは必ず止めてください。
- 車のドア、窓は閉めてください。
- タバコを吸うなど、火気を近付けないでください。



- フューエル キャップを開ける前に、必ず車体または給油機などの金属部分に触れて、身体の静電気除去を行ってください。

身体に静電気を帯びていると、放電による火花で引火するなどして、やけどのおそれがあり危険です。

必読！ドライバーのみなさまへ 安全な燃料給油のために

- 給油中に再び車内のシートに触れたり、座ったり、また人や物に触れると再帯電する場合があります。このようなときは再び給油機などの金属部分に触れて静電気除去を行ってください。
- フューエル キャップを開けるなどの給油操作は、必ず静電気除去を行った方一人で行ってください。
- フューエル キャップを開ける際は、必ずキャップのつまみ部分を持ち、ゆっくりと開けてください。気温が高いときなどは燃料タンク内の圧力が高くなり、給油口から燃料が吹き返すおそれがあります。
- 給油するときは、給油口にノズルを確実に挿入してください。また、オートストップ作動後の継ぎ足し給油は行わないでください。給油口から燃料が吹きこぼれるおそれがあります。
- 給油機によっては、早期にオートストップが作動して正常に給油できない場合があります。ガソリンスタンドの係員を呼んで指示に従ってください。
- 給油終了後、フューエル キャップを閉める場合「カチッ」という音が一度するまで右に回し、確実に閉まっていることを確認してください。

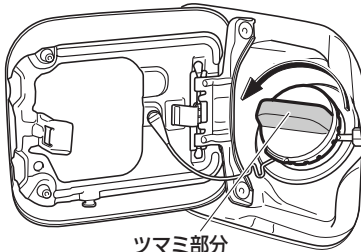

つまみ部分

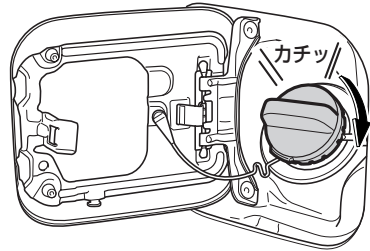

- フューエル キャップを少しゆるめたときに「シュー」という音がする場合は、それ以上開けずに、その音が止まるのを確認してからゆっくりと開けてください。
- 給油中に燃料がこぼれた場合はただちに給油を止め、こぼれた燃料を布などでふき取ってください。
- こぼれた燃料が車の塗装面に付着した場合は水洗いをおすすめします。付着したまま放置すると、塗装面が劣化するおそれがあります。
- 給油口にほかの人を近付けないでください。

- 指定品のフューエル キャップ以外は使用しないでください。
- その他、ガソリンスタンド内に掲示されている注意事項を守ってください。

燃料の気化ガスを吸わないようにしてください

燃料には、人体に有害な発ガン性物質を含んでいる物もありますので、ご注意ください。

SRSエアバッグについて

SRSエアバッグのページも併せてお読みください。

シート ベルトを着用してください

SRS*エアバッグの効果を発揮させるため、必ずシート ベルトと併用してください。いざというとき効果を発揮しないばかりでなく、重大な事故につながるおそれがあります。

修理、分解、取り外しをしないでください

修理、分解、取り外しなどをお客様自身で行わないでください。修理の際は、最寄りのスバル販売店にご連絡ください。

パッド部、インストルメントパネルにステッカーなどを貼らないでください

パッド部、インストルメント パネルにステッカーを貼ったりカバーをおおうと、いざというときSRSエアバッグが正常に作動しないおそれがあります。

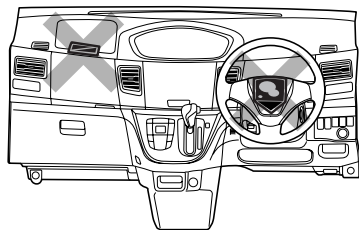

インストルメント パネルに物を置かないでください

インストルメント パネルの上に芳香剤など物を置いたり傘を立てかけたりしないでください。SRSエアバッグが膨らんだときの衝撃で飛ばされたり、SRSエアバッグが正常に作動しないおそれがあります。

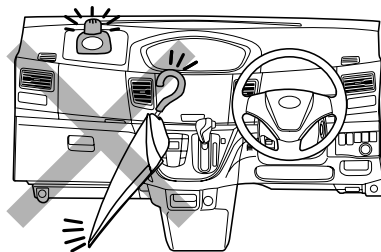

走行中は正しいシート位置に座ってください

シートの前端に座ったり、ハンドルに近付きすぎたりしないでください。お子さまをインストルメント パネルの前に立たせたりしないでください。

また、インストルメント パネルにもたれかからないでください。SRSエアバッグが膨らんだときの衝撃で重大な傷害を受けるおそれがあり危険です。

* Supplemental Restraint System (サブリメンタル レストレイント システム) の略で、乗員保護補助装置の意味です。

必読！ドライバーのみなさまへ SRSエアバッグについて

SRSサイド エアバッグ & SRS カーテン シールド エアバッ グ装着車について

SRSサイド エアバッグ & SRSカーテン シールド エアバッグが膨らんだときの衝撃で重大な傷害を受けるおそれがありますので、下記のことを守ってください。

- ドア近辺にもたれかからないでください。
- ドアやその周辺にカップ ホルダーなどを取り付けしないでください。
- フロント シート側面のSRSサイド エアバッグ展開部をおおうとSRSサイド エアバッグが正常に作動しないおそれがありますので、フロント シートにSRSサイド エアバッグ専用のスバル指定のシート カバー以外は取り付けないでください。

(SRSサイド エアバッグ & SRSカーテン
シールド エアバッグ→ 69 ページ)

チャイルド シートは正しく取 り付けてください

- お子さまはリヤ シートに乗せてください。
- チャイルド シートはリヤ シートに取り付けてください。
- シート ベルトが首や顔に当たるなど適正な着用ができないお子さまには、スバル純正チャイルド シートを使用してください。
スバル純正チャイルド シートの使用方法は付属の取扱説明書をお読みください。
- 助手席にチャイルド シートを絶対に取り付けしないでください。SRSエアバッグが膨らんだときの衝撃で重大な傷害を受けるおそれがあります。

CVT車について

CVT車の運転のページも併せてお読みください。

CVT車の特性や操作上で注意 していただきたいこと

CVT車には、いくつかの特性があります。思わぬ事故につながるおそれがありますので、正しく理解し、操作する習慣を身に付けてください。

クリープ現象

エンジンがかかっているとき、セレクトレバーがP、Nレンジ以外では、動力が繋がった状態になり、アクセルペダルを踏まなくてもゆっくりと車が動き出します。

停車中は平坦路であっても車が動かないようにブレーキペダルをしっかりと踏み、必要に応じて駐車ブレーキをかけてください。

エンジンをかける前にペダルの 位置を確認してください

ペダルの踏み間違えがないように、右足でアクセルペダルおよびブレーキペダルの位置を確認し、必ずセレクトレバーがPレンジの位置になっていることを確認してください。

ブレーキペダルは右足で操作 してください

ブレーキペダルはアクセルペダルと同じ右足で操作する習慣を身に付けてください。

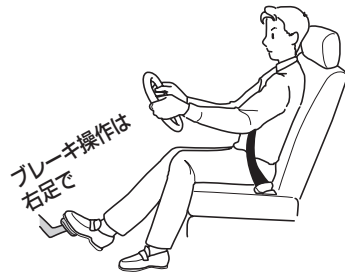

スタートするときはブレーキ ペダルを踏んだままセレクト レバーを操作してください

セレクトレバーがどの位置にあるかをセレクトレバーまたはメーター内のインジケーターを必ず目で見て確認し、必ず右足でブレーキペダルをしっかりと踏んだままセレクトレバーを操作してください。また、アクセルペダルを踏んでのセレクトレバー操作はしないでください。

(運転のしかた→ 174 ページ)

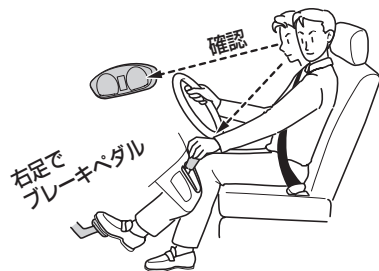

必読！ドライバーのみなさまへ CVT車について

走行中はセレクト レバーを(N)レンジの位置に入れないでください

走行中はセレクト レバーを(N)レンジに入れると、エンジン ブレーキが全く効かず思わぬ事故の原因となります。

また、下り坂などでは必ず路面状態やスピードに応じてセレクト レバーを(R)レンジまたは、(D)レンジに入れてエンジン ブレーキを使用してください。ブレーキ ペダルを踏み続けることはやめてください。



坂道などで注意していただきたいこと

坂道などでは、セレクト レバーを(R)、(D)レンジまたは(D)レンジに入れたまま惰性で後退したり、(R)レンジに入れたまま惰性で前進することは絶対にやめてください。

エンストを起こし、ブレーキの効きが悪くなったり、ハンドルが重くなるなど、思わぬ事故や故障の原因となるおそれがあり危険です。

駐車、停車するときは

駐車するときは、必ずセレクト レバーを(P)レンジの位置にし、しっかりと駐車ブレーキをかけてください。停車中はセレクト レバーを(N)レンジの位置にし、右足でしっかりとブレーキ ペダルを踏んでください。

また、車が完全に停止するまでセレクト レバーを(P)レンジには入れないでください。

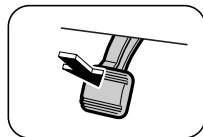
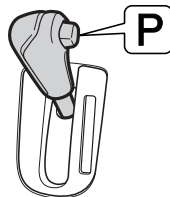

お子さまを乗せるときは

ドアの開閉は、大人が注意しながら操作してください

ドアを閉めるときなど、特にお子さまの手や足を挟まないよう注意しましょう。開閉、施錠は大人が行い、安全のためにもチャイルド プルーフを使用してください。

(車体各部の開閉→ 82 ページ)

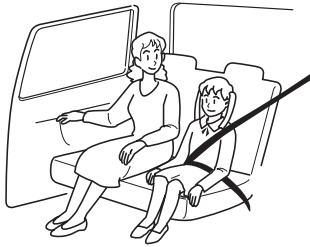

車を離れるときはお子さまも一緒に離れてください

お子さまのいたずらによる車の発進、火災など思わぬ事故が起こるおそれがあり危険です。また、炎天下での車内の温度は想像以上に高くなり、危険です。必ずお子さまと一緒に車を離れてください。

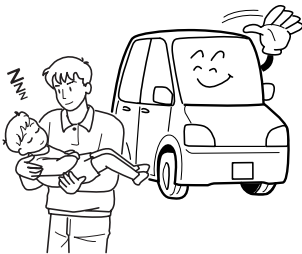

お子さまは大人と一緒に後部座席にお座りください

助手席ではお子さまの動作が気になり、運転のさまたげになるだけでなく、お子さまが運転装置に触れて思わぬ事故につながるおそれがあります。また、万一のとき、お子さまがインストルメント パネルに頭をぶつかけたり、放り出されるおそれがあります。

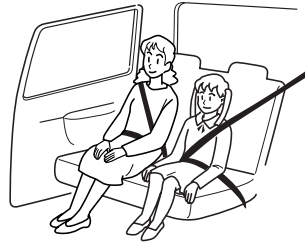

お子さまを荷室に乗せたり、遊ばせないでください

荷室は、シートの状態にかかわらず人が乗る構造になっていないため、絶対にお子さまを乗せないでください。急ブレーキ時などに、思わぬ事故につながるおそれがあります。

また、停車中であってもお子さまを荷室で遊ばせないでください。

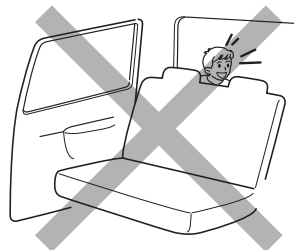

必読！ドライバーのみなさまへ お子さまを乗せるときは

お子さまにもシート ベルトを 着用させてください

- お子さまにも必ずシート ベルトを着用させてください。急ブレーキ時など体が固定されず大変危険です。
また、お子さまをひざに抱いて走行しないでください。ひざの上でお子さまを抱いていても、衝突したときなど十分に支えることができず、お子さまが重大な傷害を受けるおそれがあり危険です。
- シート ベルトが首やあごに当たる場合や腰骨にかからないような小さなお子さまには、チャイルド シートを使用してください。
通常のシート ベルトでは衝突のとき首などに強い圧迫を受け、けがをするおそれがあり危険です。
また、ひとり座りのできない小さなお子さまはチャイルド シート（ベビーシート）を使用してください。
- チャイルド シートは、お子さまの年齢や体格に合わせて選んでください。
(チャイルド シート→ 52 ページ)

- チャイルド シートを取り付けたときは、確実に取り付けられていることを確認してください。取り付け要領は、それぞれのシートに付属の取扱説明書をよく読んでください。
- お子さまを乗せていないときでもチャイルド シートは、しっかりとシートに取り付けるか、荷室へ収納してください。
シートから取り外した状態で室内に放置すると、ブレーキをかけたときなどに乗員や物などに当たるなどして思わぬ事故につながるおそれがあります。
- リヤ シートの左右席に、ISO* FIX対応 ISO FIX固定バー&テザー アンカー対応のチャイルド シートを取り付けることができます。

(チャイルド シートの固定のしかた
→ 59 ページ)

* ISOはInternational Organization for
Standardization (国際標準化機構) の略

シート ベルトでお子さまを遊ばせないでください

お子さまをシート ベルトで遊ばせないでください。万一シート ベルトが首に巻き付いた場合、窒息などの重大な傷害を受けるおそれがあり危険です。

誤ってそのような状態になってしまい、シート ベルトのバックルも外せない場合は、はさみなどでシート ベルトを切断してください。



チャイルド シートは正しく取り付けてください

- お子さまはリヤ シートに乗せてください。
- チャイルド シートはリヤ シートに取り付けてください。
- シート ベルトが首や顔に当たるなど適正な着用ができないお子さまには、スバル純正チャイルド シートを使用してください。
スバル純正チャイルド シートの使用方法は付属の取扱説明書をお読みください。
- 助手席にチャイルド シートを絶対に取り付けないでください。SRSエアバッグが膨らんだときの衝撃で重大な傷害を受けるおそれがあります。

必読！ドライバーのみなさまへ お子さまを乗せるときは

パワー ウィンドウはお子さま に操作させないでください

パワー ウィンドウは大変強い力で開閉しますので、開閉するとき、手・腕・頭・首などを挟んだり巻き込んだりして、重大な傷害を受けるおそれがあり危険です。ロック スイッチを“OFF”にすると、運転席ウィンドウ ガラス以外は開閉できなくなります。お子さまを乗せているときは、ロック スイッチを“OFF”にしてください。



お子さまが窓から手や顔を出さないように注意しましょう

走行中に限らず、お子さまが窓から手や顔を出さないように注意しましょう。思わぬけがをするおそれがあります。

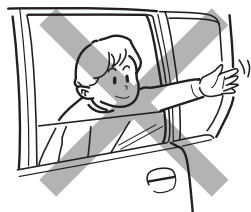

お車を長持ちさせるには

点検整備を行いましょ

車は日頃の管理が大切です。安全、快適にご使用いただくため、必ず実施してください。

- 日常点検
- 新車時点検
- 定期点検
- 定期交換部品の交換整備

これらの点検整備は法令で定められているものと、スバルが推奨するものに基づいています。

詳しくは別冊の「メンテナンス ノート」をご覧ください。

海岸地帯、凍結防止剤を散布した道路を走行したあとは

海岸地帯や凍結防止剤を散布した道路などを走行したあとは、早めに洗車をしてください。特に車体の下回り、足回りは念入りに洗車してください。洗車をせずに放置すると腐食の原因となります。腐食が進行すると、ブレーキや燃料、オイル、エアコンなどの配管類からの液漏れ、ガス漏れにつながるおそれがありますので、早めの洗車とともに定期的な点検整備を実施してください。

エンジン冷却水温が低い間は、エンジンに負担のかかる運転をさけてください

- エンジン冷却水温が低い間は、急激な空ぶかし・急加速・高速走行をさけた運転でエンジンを暖機させてください。暖機不足の状態、急激な空ぶかし・急加速・高速走行をすると、エンジンに悪い影響をあたえたり、触媒装置の損傷の原因になるおそれがあります。
- 暖機は水温表示灯が消灯すれば十分です。

無鉛ガソリンのみ使用してください

必ず、無鉛レギュラー ガソリンを使用してください。

給油時に、指定されている燃料であることを確認してください。

指定以外の燃料（粗悪なガソリン、アルコール系燃料、軽油、灯油など）を使用すると、エンジンの始動性が悪くなったり、ノッキングや出力の低下などが発生する場合があります。また、そのまま使用していると、エンジンや燃料系部品を損傷するおそれがあります。

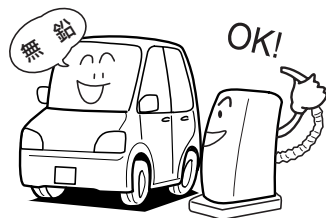

必読！ドライバーのみなさまへ お車を長持ちさせるには

車の改造や自己流の調整はしないでください

- 車の性能や機能に適さない部品を装着したり、自己流のエンジン調整や配線などを行わないでください。正常な性能を発揮できなかったり、故障や火災など思わぬ事故につながるおそれがあります。
- 国土交通省に届け出をした部品以外の物を装着すると、違法改造になることがあります。
- ガラス面に、着色フィルムやステッカーなどを貼り付けしないでください。運転のさまたげになり危険です。特にフロントガラスおよびフロントドア左右のガラスへの貼り付けは法令で禁止されています。
- タイヤを交換するときは、指定以外の物を装着しないでください。また、ホイール、ホイール取り付けナットを交換するときは、この車専用以外の物を装着しないでください。性能や機能に支障をきたし、安全な走行ができなくなります。交換するときは、スバル販売店にご相談ください。
- 無線機やスバル指定部品以外の電装品などの取り付け、取り扱い方法が適切でない場合、電子機器部品に悪影響をおよぼしたり、故障や火災など思わぬ事故につながるおそれがあります。スバル販売店にご相談ください。
- バッテリー端子にスバル指定部品以外の電装品やアース線を直接つなげないでください。バッテリーあがりや火災など思わぬ事故につながるおそれがあります。危険です。

- お客様自身でのハンドルの取り外しはしないでください。ハンドルにはSRSエアバッグが内蔵されているため、不適切に扱うと誤作動につながり、重大な傷害を受けるおそれがあります。危険です。

指定部品を使いましょう

部品を交換する場合は「スバル指定部品」のご使用をおすすめします。



こんなときは

警告灯が点灯、点滅したとき

警告灯類が異常を知らせたとき、そのまま走行すると危険な場合があります。安全な場所に停車し、正しい処置を行ってください。

(警告灯→ 137 ページ)

オーバー ヒートしたとき

水温警告灯が赤色に点滅・点灯して、警告ブザーが鳴ったときは、オーバー ヒートが考えられます。そのときボンネットから蒸気が出ている場合は、絶対にボンネットを開けないでください。

また、あわてて冷却水注入口を外さないでください。熱湯が吹き出し、やけどをするおそれがあります。

(オーバー ヒートの処置→ 258 ページ)

エンストしたとき

エンストしたときは落ち着いて操作してください。

ブレーキの倍力装置やパワー ステアリング装置が作動しなくなり、ブレーキの効きが悪くなったり、ハンドルが重くなったりします。この場合、制動力などがなくなったわけではありませんので、通常より力を入れてハンドルやブレーキを操作してください。

パンクしたとき

走行中にパンクやバースト（破裂）をしたときは、ハンドルをしっかり持って徐々にブレーキをかけてスピードを落としてください。急ブレーキをかけるとハンドルを強く取られ危険です。

(タイヤ パンク応急修理セット

→ 249 ページ)

(タイヤ交換→ 301 ページ)

床下に強い衝撃を感じたとき

車体の床下に強い衝撃を感じたときは、すぐに安全な場所に車を停車し、下回りを点検してください。

ブレーキ液や燃料の漏れ、損傷などが見つかった場合はそのまま運転すると思わぬ事故につながるおそれがあります。スバル販売店で点検を受けてください。

いつもと違うとき

地面に油や液の漏れたあとが残っているときや、異臭、異音、振動などに気付いたときは、車に異常のおそれがあります。このようなときは、スバル販売店で点検を受けてください。

車両の火災につながるおそれがあるため、下記の点に注意をしてください

- 車内（特にインストルメント パネルの上など）に、ライターなどの発火物や炭酸飲料を置かないでください。車内が高温になり火災や爆発につながるおそれがあり危険です。
- ライターを車内（グローブ ボックス内など）に放置したままにしないでください。荷物を押し込んだときや、シートを動かしたときに、ライターの操作部が誤作動し、火災になるおそれがあり危険です。

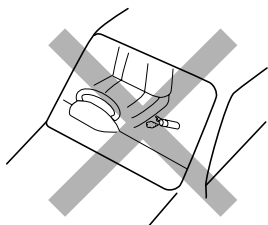

- ウィンドウ ガラスには吸盤を付けないでください。また、インストルメント パネルの上に芳香剤などの容器を置かないでください。吸盤や容器がレンズのはたらきをして、火災になるおそれがあり危険です。

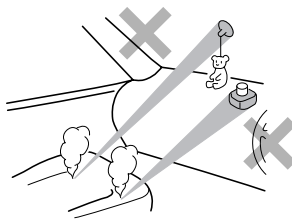

- シルバー色などの金属蒸着フィルムを曲面ガラスに貼った場合は、ドアやウィンドウ ガラスを開けたまま放置しないでください。ドアやウィンドウ ガラスを開けたまま放置すると、直射日光が曲面ガラスの内側に反射し、レンズのはたらきをして、火災になるおそれがあり危険です。
- エンジン始動前にエンジン ルームに可燃物の置き忘れがないことを確認してください。特に長期間使用しなかったときは、エンジン ルームに小動物や鳥類が持ち込んだ小枝などの可燃物がないことを確認してください。車両の火災につながるおそれがあり危険です。
また、走行中にエンジン ルームからこげた臭いがするときは、ただちに安全な場所に停車し、スバル販売店にご連絡ください。

こんな点にも注意をしてください

- 炎天下での駐車は高温になりますので、メガネなどを車内に放置したり、小物入れなどに入れたままにしないでください。炎天下では車内が高温になるため、レンズやフレーム、耐熱性の低い物は、変形・ひび割れを起こすことがあります。
- 車内に飲み物をこぼしたり、雨水などがかからないよう注意してください。インストルメント パネルやドア、フロア下などにあるスイッチや電気部品、配線類の故障の原因となったり、車両火災につながるおそれがあり危険です。万一、飲み物、雨水などがかかった場合は、すみやかにスバル販売店にご相談ください。
- インストルメント パネルの上に物を置いたまま走行しないでください。運転者の視界をさまたげたり、発進時や走行時に動いて思わぬ事故につながるおそれがあります。
- 運転者はハンズ フリー以外の自動車電話や携帯電話などを走行中に使用しないでください。思わぬ事故につながるおそれがあります。
- 運転者は走行中、テレビを見たり、カーナビゲーションを操作しないでください。思わぬ事故につながるおそれがあります。
- リヤ シートの調整および収納状態から元に戻したときは必ずロックがかかったことを確認してください。ロックがかかっていない状態での走行は思わぬ事故につながるおそれがあります。

- タイヤは 4 輪とも指定サイズで、同一サイズ、同一メーカー、同一銘柄および同一トレッド パターン（溝模様）の物を装着してください。
- 摩耗差の著しいタイヤは使用しないでください。

車止めなどに注意をしてください

下記のような場合には、スポイラー、大型バンパーなどを損傷するおそれがありますので、十分に注意してください。

- 車止めのある場所への駐車
- 路肩に沿っての駐車
- 路肩など段差のある場所への乗り降り
- 凹凸やわだちのある道路の走行
- くぼみ（穴）のある場所の通過



安全装備

車を運転するうえで乗員の安全を保護するための
装備について説明しています。

■ シート

正しい運転姿勢	38
フロント シート	39
リヤ シート	42
シート アレンジ	46

■ シート ベルト

正しい着用	47
3点式ELRシート ベルト	49
プリテンショナー&可変ロード リミッター機構付 シート ベルト	51

■ お子さま専用シート

チャイルド シート	52
チャイルド シートの選びかた	54
チャイルド シートの固定のしかた	59

■ SRSエアバッグ

SRSエアバッグ	63
SRSサイド エアバッグ& SRSカーテン シールド エアバッグ	69
SRSエアバッグ警告灯	73
SRSエアバッグ コンピューター	73

■ ABS

ABS (EBD機能付)	75
--------------	----

■ VDC・TRC

VDC (ピークル ダイナミクス コントロール)	77
TRC	78



シート

正しい運転姿勢

安全な運転操作を行うため、正しい運転姿勢が取れるように、下記のことにご注意してシートを調整してください。

- ペダル類が十分に踏み込めること
- 背当てから背中を離すことなく、ハンドル操作ができること
- シートベルトが正しく着用できること
- ヘッドレスト中央の高さが耳の後方になること

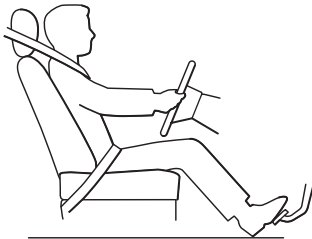

⚠警告

- 走行中は運転席シートの調整を絶対に行わないでください。シートが突然動き、運転を誤り思わぬ事故につながるおそれがあります。
- シートを必要以上に倒して走行しないでください。シートベルトの性能が発揮されません。正しい運転姿勢を取りましょう。
- 背当てと背中 사이에クッションなどを入れないでください。正しい姿勢が取れないばかりか、衝突したときシートベルトなどの拘束保護装置の効果が十分に発揮されず重大な傷害を受けるおそれがあり危険です。

(シートベルト→ 47 ページ)

⚠注意

- シートを調整するときは同乗者や荷物に当たらないように注意してください。同乗者がけがをしたり、荷物をこわしたりするおそれがあります。
- シートの調整は、指や手を挟まないように十分に注意して行ってください。
- シートを調整しているときは、シートの下や動いている部分に手を近づけないでください。指や手を挟みけがをするおそれがあります。



フロント シート

⚠警告

SRSサイド エアバッグ&SRSカーテン シールド エアバッグ装着車の場合

- フロント シートに専用のスバル指定品以外を取り付けしないでください。フロント シート側面のSRSサイド エアバッグ展開部をおおうとSRSサイド エアバッグが正常に作動しないおそれがあります。
また、スバル指定シート カバー使用時には付属の取扱説明書をよく読んで正しく取り付けてください。
- フロント シート表皮の張り替えやフロント シートの取り付け、取り外し、修理などを行わないでください。いざというときに作動しないおそれがあります。必ずスバル販売店にご相談ください。

シート スライド調整

▼調整を行う前に

⚠警告

- スライド調整は必ず運転前に行い、調整後はシートを前後に軽くゆすり、シートが確実に固定されたことを確認してください。シートが固定されていないとシートが動き思わぬ事故につながるおそれがあります。

▼調整方法

シート下のスライド レバーを引き上げながら、前後にシートをスライドします。

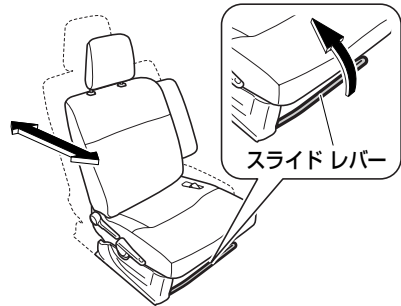



リクライニング調整

▼調整を行う前に

⚠警告

- リクライニング調整は必ず運転前に行い、調整後は背当てを軽くゆすり、背当てが確実に固定されたことを確認してください。背当てが固定されていないと走行中に背当てが動き思わぬ事故につながるおそれがあります。

▼調整方法

リクライニングレバーを引き上げながら背当ての角度を調整します。



⚠注意

- リクライニングレバーを引き上げるときは背当てにあまり力をかけないでください。背当てに強い力がかかっていると急に背当てが倒れ、けがをすることがあります。

▼背当てを元に戻すときは

⚠注意

- 背当てが急に戻るおそれがありますので、必ず背当てを手で押さえながら操作してください。

ヘッドレストの調整

▼調整を行う前に

⚠警告

- ヘッドレストを外した状態で走行しないでください。衝突時などに重大な傷害を受けるおそれがあり危険です。走行前に必ず取り付け、ヘッドレスト中央が耳の後方になるように高さを調整してください。
- ヘッドレストを前後逆に取り付けしないでください。いざというとき、効果を発揮しません。

▼調整方法

そのまま持ち上げて調整します。

下げるときは固定解除ボタンを押しながら「カチッ」という音がする位置で固定してください。

取り外すときは固定解除ボタンを押しながら引き抜きます。

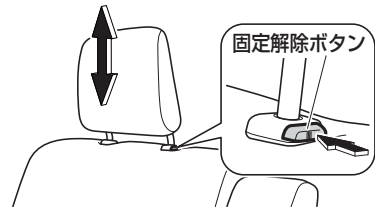



運転席シート リフター

シート全体の高さ調整を行うことができます。

▼操作を行う前に

⚠警告

- 調整は必ず運転前に行ってください。走行中に調整を行うと思わぬ事故につながるおそれがあります。

▼調整方法

シート リフター レバーを引き上げるごとにシート全体が上昇し、押し下げるとシート全体が下降します。

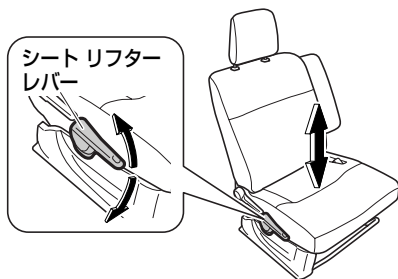

アーム レスト

オプション/グレード別装備

▼使用方法

前に倒して使用します。



📱アドバイス

- 小物入れとして使用することもできます。
(フロント アーム レスト (ボックス付)
→ 234 ページ)
- シートのリクライニング調整やスライド調整を行うと、アーム レストも同時に動きます。





リヤ シート

⚠️注意

- 荷室には人を乗せないでください。人が乗る構造になっていないため、急ブレーキ時などに思わぬ事故につながるおそれがあります。
- 荷物はフロント シートの背当てより高く積まないでください。後方視界のさまたげになるだけでなく、急ブレーキ時などに前方に荷物が投げ出されるおそれがあります。
- リヤ シート ベルトのバックルの固定バンドを外したり、バックル本体にかけたりしないでください。バックルがシート下に落ちて、シート ベルトが使用できなくなるおそれがあります。

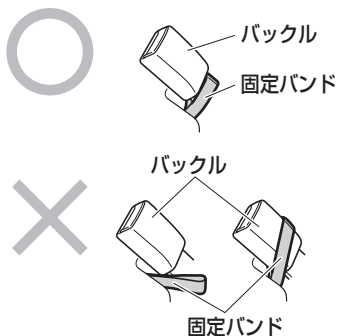

シート スライド調整

▼調整を行う前に

⚠️注意

- スライド調整は必ず停車中に行い、調整後はシートを前後に軽くゆすり、シートが確実に固定されたことを確認してください。シートが固定されていないと走行中にシートが動き思わぬ事故につながるおそれがあります。
- リッド（フタ）はリヤ シートと連動して動きます。リヤ シートのスライド調整をするときは、下記のことにご注意してください。
- カーゴ ルームで作業している人が、手を挟むおそれがあるので注意してください。
- リッド（フタ）に置いた荷物が倒れるおそれがあるので注意してください。

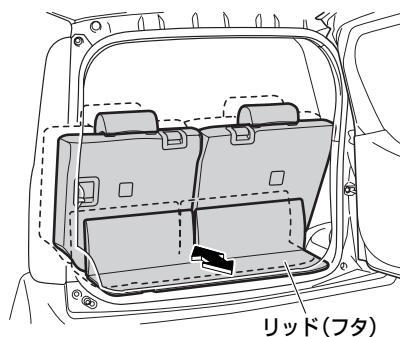

📖アドバイス

- シートをスライドさせるとき、左右両側のシートが一体で動きます。



○リヤ シート側から調整

▼調整方法

シート下のスライド レバーを引き上げながら、前後にシートをスライドします。

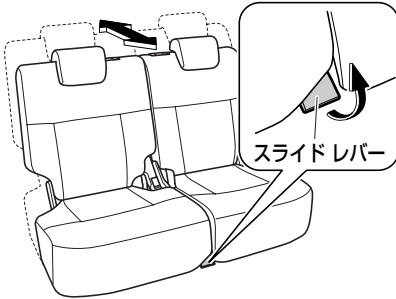

👉アドバイス

- スライド レバーが奥に隠れているときは、レバーの先端を前に引き起こしてください。

○カーゴ ルーム側から調整

カーゴ ルームの広さを調整するときに便利です。

▼調整方法

背当て裏側のスライド レバーを引き上げながら背当てを持って、前後にシートをスライドします。

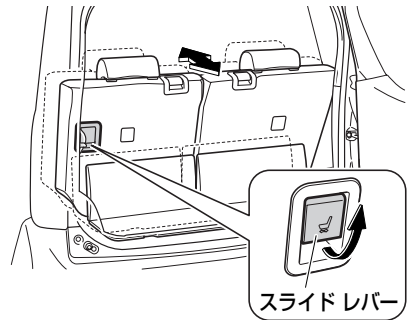

⚠️注意

- リヤ シートに同乗者がいない状態で調整してください。



リクライニング調整

▼調整を行う前に

⚠️注意

- リクライニング調整は必ず停車中に行い、調整後は背当てを軽くゆすり、背当てが確実に固定されたことを確認してください。背当てが固定されていないと走行中に背当てが動き思わぬ事故につながるおそれがあります。

▼調整方法

リクライニング レバーを引き上げながら、背当ての角度を調整します。



⚠️注意

- リクライニング レバーを引き上げるときは背当てにあまり力をかけないでください。背当てに強い力がかかっていると急に背当てが倒れ、けがをすることがあります。

👉アドバイス

- 左右独立してリクライニング調整することができます。

▼背当てを元に戻すときは

⚠️注意

- 背当てが急に戻るおそれがありますので、必ず背当てを手で押さえながら操作してください。

ヘッド レストの取り外し

▼操作を行う前に

⚠️警告

- リヤ シートに人を乗せるときは、ヘッド レストを外したまま、または下げた状態のまま走行しないでください。衝突時などに、首に大きな衝撃が加わり、重大な傷害を受けるおそれがあり危険です。ヘッド レストは必ず上げた状態で使用してください。
- ヘッド レストを前後逆に取り付けしないでください。いざというとき、効果を発揮しません。

▼操作方法

取り外すときは、固定解除ボタンを押しながら引き抜きます。取り付けるときは、「カチッ」という音がする位置で固定してください。

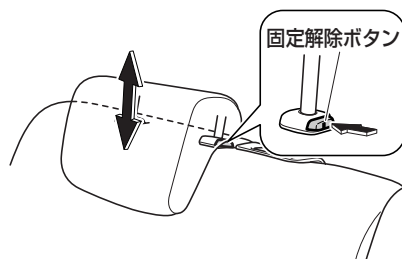



背当ての前倒し

リヤシートを操作することで、カーゴルームを広くすることができます。

▼操作を行う前に

⚠警告

- 走行中はシートの操作を行わないでください。ブレーキをかけたときや衝突したときなどに、生命にかかわる重大な傷害を受けるおそれがあります。

⚠注意

- シートを操作するとき、または元に戻すときは、手や足などを挟まないように注意してください。
- 背当てを前に倒すときは、背当てが急に倒れるおそれがあります。必ず背当てを手で押さえながら操作してください。
- 倒した背当ての上、または荷室に人を乗せて走行しないでください。急ブレーキ時など体が固定されず危険です。

▼操作方法

各リクライニングレバーを引き上げながら背当てを前に倒します。

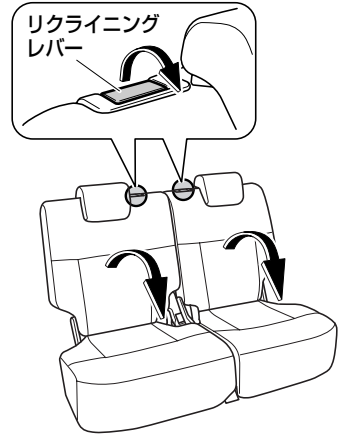

▼元に戻すときは

背当てを引き起こします。

⚠注意

- 背当てが確実に固定されたことを確認してください。背当てが固定されていないと、走行中に背当てが動き思わぬけがをするおそれがあります。





シート アレンジ

ソフト フラット シートに するとき

オプション/グレード別装備

▼操作を行う前に

⚠警告

- 走行中はシートの操作を行わないでください。ブレーキをかけたときや衝突したときなどに、生命にかかわる重大な傷害を受けるおそれがあり危険です。

⚠注意

- ソフト フラット シートにした状態で人を乗せたまま走行しないでください。急ブレーキ時など体が固定されず危険です。
- ソフト フラット シートにした状態で、シートの上を動き回ったりしないでください。
- シートの上を移動するときは、足を踏み外すおそれがあり危険です。シートの中央を踏んでゆっくり移動してください。
- ソフト フラット シート状態は安全な場所に車を止めて休息するときに使用してください。

▼操作方法

1. リヤ シートのヘッド レストを一番下の位置にします。
2. リヤ シートを後方いっぱいまでスライドさせます。
3. リヤ シートの背当てを倒します。
4. フロント シートのヘッド レストを外します。
5. フロント シートを前方いっぱいまでスライドさせます。
6. フロント シートの背当てをリヤ シートのクッションと同じ高さになるまで倒します。

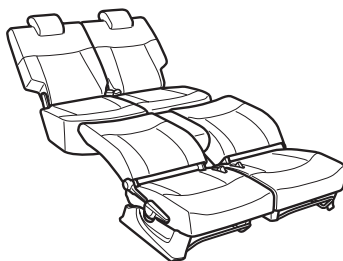

▼元に戻すときは

逆の手順で操作してください。



シートベルト

正しい着用

運転者は車を運転する前に、下記のこと
に注意してシートベルトを着用し、必ず
同乗者にも着用させてください。シート
ベルトは正しく着用しないと効果が半減
したり、危険な場合があります。

シートベルトの使用方法を十分に理解し、
正しい取り扱い方を身に付けてくださ
い。

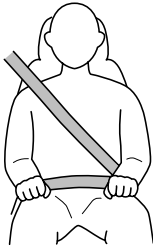

- シートを調整し、上体を起こし深く腰かけて座ること
- シートベルトにねじれがないこと
- シートベルトが肩に十分かかっていること、また必ず腰骨のできるだけ低い位置に密着させること

警告

- シートベルトの着用は腹部をさけ、必ず腰骨の位置にしてください。衝突したときなどに腹部に強い圧迫を受け、シートベルトによりけがをするおそれがあります。
- シートベルトの肩にかかる部分を脇の下に通して着用しないでください。シートベルトが肩に十分かかっていないと衝突したときなどに体が前方に投げ出されるおそれがあります。
- シートベルトの経路をさまたげる荷物の積みかたはしないでください。衝突したときなどに効果が十分発揮されません。



- お子さまにもシートベルトを必ず着用させてください。
ひざの上でお子さまを抱いていると、衝突時などにお子さまを支えることができず、お子さまへの重大な傷害につながるおそれがあります。





⚠警告

- シートベルトは、それを着用するのに十分な大人の体格を持った人用に設計されています。
- 1人で座ることのできない乳幼児の場合はチャイルドシート（ベビーシート）（別売）を使用してください。
- シートベルトが首やあごに当たったり、腰骨にかからないような体の小さなお子さまの場合は、チャイルドシート（別売）を使用してください。
（チャイルドシート→ 52 ページ）
（チャイルドシートの固定のしかた→ 59 ページ）
- 妊娠中の方もシートベルトを着用してください。ただし、万一のとき腹部などに強い圧迫を受けるおそれがありますので、シートベルトの着用については、医師に相談のうえ、注意事項を確認してください。
- 腰ベルトは、必ず腰骨のできるだけ低い位置、お腹の膨らみの下に密着させて着用してください。腰ベルトが腰骨からずれていると、衝突したときなどに腹部に強い圧迫を受け、けがをすることがあります。
- 肩ベルトは、お腹の膨らみをさげ必ず胸部に着用してください。肩ベルトを腹部にかけていると衝突したときなどに、腹部に強い圧迫を受け、けがをすることがあります。

⚠警告

- シートベルトは1人用です。2人以上で1本のシートベルトを使用しないでください。衝突時にシートベルトが正常に動かず、けがをすることがあります。



- シートの背当てを必要以上に倒して走行しないでください。衝突時に体がシートベルトの下にもぐり、ベルトが腰骨にかからず腹部にかかることになり、シートベルトによりけがをすることがあります。
- ハンドルやメーターに必要以上に近づいて運転しないでください。衝突したときなどシートベルトの効果が発揮されません。
- シートベルト使用時、洗濯ばさみやクリップなどでたるみをつけないでください。衝突時など効果を発揮しなくなります。



⚠警告

- シートベルトが汚れた場合は中性洗剤を使用してください。ベンジンなどの有機溶剤を使用すると、シートベルトの性能が落ち、十分な効果を発揮できません。同様にシートベルトの脱色や染色もやめてください。
- シートベルトを着用した状態で万一事故にあった場合は、スバル販売店でシートベルト一式を交換してください。シートベルト自体が損傷している場合があり、性能を十分発揮できないおそれがあります。
- 常にシートベルトにほつれや、擦り切れなどの異常がないかを点検してください。異常がある状態で使用すると衝突時に正常にはたらかず、性能を十分発揮できないおそれがありますので、スバル販売店で交換してください。
- バックルや巻き取り装置の内部に異物などを入れないようにしてください。また、シートベルトの改造や取り付け、取り外しをしないでください。衝突時に十分な効果を発揮できないおそれがあります。



3点式ELRシートベルト

長さ調整の必要はありません。通常は体の動きに合わせて伸縮しますが、緊急時にはロックし、体を固定します。

▼着用するとき

1. 正しい運転姿勢が取れる位置にシートベルトを調整します。
2. タングプレートをつかんでゆっくり引き出し、ベルトがねじれていないことを確認したのち、バックルの中にタングプレートを「カチッ」と音がするまで差し込みます。



⚠警告

- 3点式ELRシートベルトは、脇の下に通して着用しないでください。ベルトが十分肩にかかっていないと十分な効果を発揮しません。

⚠注意

- タングプレートを差し込むとき、タングプレートでバックルを無理にこじらないでください。





🔔 アドバイス

- ベルトがロックし引き出せない場合は、ベルトをゆるめてからゆっくり引き出してください。それでも引き出せない場合は、一度ベルトを強く引いてからベルトをゆるめ、もう一度ゆっくり引き出してください。
- 運転席シートベルトは、シートベルトを着用していない状態（警告灯が点滅状態）で、約 20km/h以上で走行すると、ブザーが約 2 分間鳴ります。

(シートベルト警告灯
→ 140 ページ)

3. 腰部ベルトは必ず腰骨のできるだけ低い位置にかかるとし、肩部ベルトを引いて腰部に密着させます。

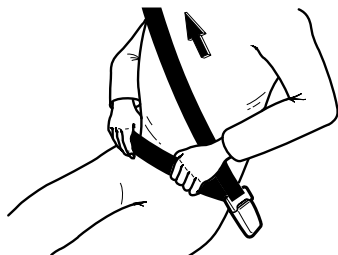

▼ 外すとき

バックルのボタンを押します。ベルトは自動的に収納されますので、ねじれや引っかかりなどがいないかを確認します。

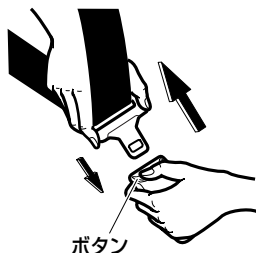

ショルダー アジャスター

シートベルトが肩に十分かかるように、シートベルトの高さを調整することができます。

シートベルトが首に当たったり、肩から外れて腕にかかってしまうときに使用します。

▼ シートベルトを下げるとき

1. ノブの側面をつまみながら引き、ロックを解除します。
2. シートベルトを「カチッ」という音がする位置まで下げます。

▼ シートベルトを上げるとき

1. ノブの側面をつまみながら引き、ロックを解除します。
2. シートベルトを「カチッ」という音がする位置まで上げます。

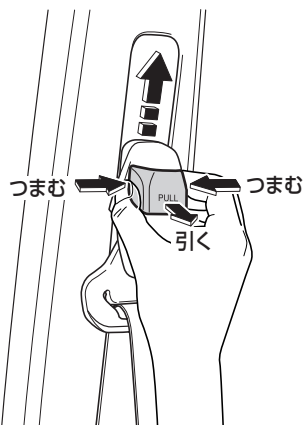

🔔 アドバイス

- 4 段階に調整できますので、最適な位置で固定してください。



プリテンショナー& 可変ロード リミッター機構付 シート ベルト

○フロント シート

⚠警告

- プリテンショナー&可変ロード リミッター機構付シート ベルトは絶対に取り外さないでください。また、分解、改造もしないでください。
- 下記のような場合は必ずスバル販売店にご相談ください。お客様自身で行うと、プリテンショナー機構が思いがけなく作動するおそれがあるほか、故障や思わぬ事故につながるおそれがあります。
 - 車両前部を修理するとき
 - 無線機を取り付けるとき
 - 廃車にするとき

プリテンショナー機構

前方からの強い衝撃を受けるとプリテンショナー機構が作動し、シート ベルトを瞬時に引き込み、上体をシートにしっかりと固定してシート ベルトやSRSエアバッグの効果を一っそう高めます。

⚠注意

- プリテンショナー機構付シート ベルトは一度作動すると再使用できません。最寄りのスバル販売店で交換してください。



アドバイス

- プリテンショナー機構はシート ベルトを着用していなくても前方からの強い衝撃を受けると作動します。

可変ロード リミッター機構

前方からの強い衝撃を受けた場合、シート ベルトにある一定以上の荷重がかかったときに作動し、それ以上荷重がかからないようにする機構で、乗員の胸に加わる力を減少させます。

⚠注意

- 可変ロード リミッター機構付シート ベルトは一度作動すると再使用できません。最寄りのスバル販売店で交換してください。





お子さま専用シート

チャイルド シート

シート ベルトを正しく着用できない小さなお子さまを乗せるときは、チャイルドシートをご使用ください。

車両に固定するチャイルド シートには、シート ベルトで固定するタイプとISO* FIX対応ISO FIX固定バー&テザー アンカーで固定するタイプがあります。

(チャイルド シートの固定のしかた
→ 59 ページ)

チャイルド シートの固定方法、および取り扱い方法は、各チャイルド シートに付属の取扱説明書をお読みください。

アドバイス

- 満 6 歳未満のお子さまは、チャイルドシートの着用が法律で義務付けられています。
- 車の仕様やお子さまの年齢、体格に合わせて適切なチャイルド シートを選んでください。
- 体が十分大きく、チャイルド シートが不必要なお子さまは、リヤ シートに乗せてシート ベルトを着用させてください。

チャイルド シートについて

- ここでは、ベビー シート、チャイルド シート、ジュニア シートの総称として、「チャイルド シート」と呼んでいます。

(チャイルド シートの種類→ 53 ページ)

チャイルド シートの 質量グループについて

ECE R44*の基準に適合するチャイルドシートは、お子さまの体重により、5 種類の質量グループに分類されます。

質量グループ	お子さまの体重
グループ0	10kgまで
グループ0+	13kgまで
グループI	9~18kg
グループII	15~25kg
グループIII	22~36kg

* International Organization for Standardization
(国際標準化機構) の略

* チャイルド シートに関する国際的な安全基準です。

**チャイルド シートの種類**

○ベビー シート

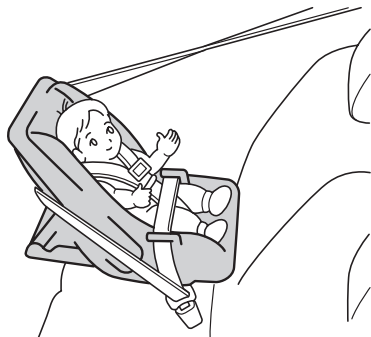
質量グループ 0、0⁺に相当します。

○チャイルド シート

質量グループ 0⁺、Ⅰに相当します。

○ジュニア シート

質量グループⅡ、Ⅲに相当します。

(チャイルド シートの質量グループ
について→ 52 ページ)



チャイルド シートの選びかた

次の適合性一覧表から、各シート位置でどのチャイルド シートが使用できるかを選択してください。

 **アドバイス**

- お子さまに適切なチャイルド シートについては、チャイルド シート製造業者、または販売業者にご相談ください。

シート ベルトで取り付けるチャイルド シート適合性一覧表

質量グループ	座席位置	
	フロントシート	リヤシート
	助手席	左右席
0 (10kgまで)	X	U
0+ (13kgまで)	X	U
I (9~18kg)	X	U
II (15~25kg)	X	U
III (22~36kg)	X	U

●記号の説明

U : この質量グループでの使用を許可された汎用（ユニバーサル）カテゴリのチャイルドシートが取り付け可能です。

X : チャイルドシートを取り付けることはできません。

表に記載されていないチャイルドシートを使用する場合は、チャイルドシート製造業者または販売業者にご相談ください。



👉 アドバイス

- チャイルドシートを購入される際は、質量グループに一致したものを選択してください。
- ECE R44 に適合している「U」のチャイルドシートには、下記の認可ラベルが表示されています。
- カテゴリーの「UNIVERSAL」は、汎用（ユニバーサル）チャイルドシートの認可であることを表します。

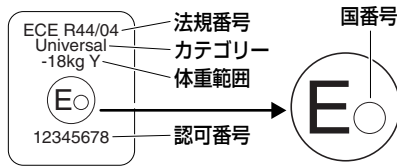



ISO* FIX対応ISO FIX固定バー&テザー アンカーで
取り付けるチャイルド シート適合性一覧表

質量グループ	サイズ等級	固定具	車両ISO FIX位置
			リヤシート左右席
キャリコット	F	ISO/L1	X
	G	ISO/L2	X
0 (10kgまで)	E	ISO/R1	IL
0+ (13kgまで)	E	ISO/R1	IL
	D	ISO/R2	X
	C	ISO/R3	X
I (9~18kg)	D	ISO/R2	X
	C	ISO/R3	X
	B	ISO/F2	IUF
	B1	ISO/F2X	IUF
	A	ISO/F3	IUF
II (15~25kg)		—	X
III (22~36kg)		—	X

●記号の説明

IUF：この質量グループでの使用を許可された汎用（ユニバーサル）カテゴリのISO FIX対応の前向きチャイルドシートのみ取り付け可能です。

IL：この質量グループでの使用を許可された準汎用カテゴリのISO FIX対応チャイルドシートのみ取り付け可能です。

X：ISO FIX対応チャイルドシートを取り付けることはできません。

* International Organization for Standardization（国際標準化機構）の略



アドバイス

- この車のISO FIX対応ISO FIX固定バー&テザー アンカーは、2006年10月1日施行の新保安基準に適合しています。
これには、ECE R44 に適合しているISO FIX対応チャイルド シートしか取り付けることができません。
- ECE R44 に適合しているISO FIX対応チャイルド シートには、下記の認可ラベルが表示されています。（表示されているマークや文字は、製品により異なります。）
- ISO FIX対応チャイルド シートであることを示す表示です。
文字はサイズ等級を表します。



A——サイズ等級

- ECE R44 の認可マークです。
汎用（ユニバーサル）カテゴリーのチャイルド シートは、カテゴリーに「UNIVERSAL」と表示されています。

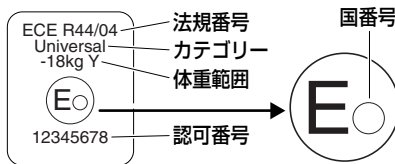

- ISO FIX対応テザー アンカーの位置を示すマークです。
テザー アンカーの位置により、意匠は異なります。

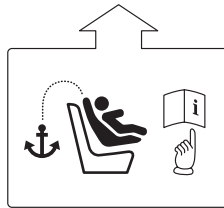

- スバル指定の汎用（ユニバーサル）、および準汎用カテゴリーのチャイルド シートをご用意しています。ご購入、ご使用についてはスバル販売店にご相談ください。

 アドバイス

- チャイルドシートを購入するときは、ISO FIXサイズ等級に一致したものをお選びください。

サイズ等級	固定具	仕様
A	ISO/F3	全高前向き幼児用チャイルドシート
B	ISO/F2	低型前向き幼児用チャイルドシート
B1	ISO/F2X	低型前向き幼児用チャイルドシート (B-ISO/F2と別形状のもの)
C	ISO/R3	大型後向き幼児用チャイルドシート
D	ISO/R2	小型後向き幼児用チャイルドシート
E	ISO/R1	後向き乳児用チャイルドシート
F	ISO/L1	左向き位置用チャイルドシート(キャリコット)
G	ISO/L2	右向き位置用チャイルドシート(キャリコット)

- キャリコットは横向きに取り付けることのできるチャイルドシート（ベビーシート）のことです。詳しくはチャイルドシートの製造業者、または販売業者にご相談ください。



チャイルド シートの固定のしかた

⚠警告

- チャイルド シートはリヤ シートに取り付けてください。
- 助手席にチャイルド シートを絶対に取り付けないでください。SRSエアバッグが膨らんだときの衝撃で重大な傷害を受けるおそれがあります。
- 急ブレーキや事故の際、効果的にお子さまを保護するために、必ずお子さまの年齢や体の大きさに合ったシートベルト、またはチャイルド シートを使用してください。
また、お子さまをひざの上で抱いて走行しないでください。衝突したときなどに、十分に支えることができず、お子さまが重大な傷害を受けるおそれがあります。
- チャイルド シートによっては、取り付けができない、または取り付けが困難な場合があります。必ずチャイルドシートに付属の取扱説明書をお読みの上、確実に取り付け使用方法をお守りください。使用方法を誤ったり、確実に固定されていないと、急ブレーキや衝突時などにお子さまが重大な傷害を受けるおそれがあります。
- チャイルド シート（ジュニアシート）を使用しているときは、肩部ベルトが常にお子さまの中心にくるようにしてください。ベルトを首から離すとともに肩から落ちないようにしてください。お守りいただかないと、急ブレーキや衝突時などにお子さまが重大な傷害を受けるおそれがあります。

⚠警告

- お子さまをシート ベルトで遊ばせないでください。万一シート ベルトが首に巻き付いた場合、窒息などの重大な傷害を受けるおそれがあります。誤ってそのような状態になってしまい、シート ベルトのバックルも外せない場合は、はさみなどでシート ベルトを切断してください。
- チャイルド シートを取り付けたときは、チャイルド シートを軽くゆすり、確実に固定されているか確認してください。また、シートの調整をしないでください。
- チャイルド シートはお子さまを乗せていないときでも、確実にシートを固定しておいてください。また、カーゴルームに収納するときも、容易に動かないように収納してください。ブレーキをかけたときなどに人や物に当たるなどして、思わぬ事故につながるおそれがあります。

SRSサイド エアバッグ&SRSカーテン シールド エアバッグ装着車

- チャイルド シートに座らせている場合でも、ドアやシート、フロント・センター ピラー、ルーフ サイド部付近にお子さまの頭や体のどの部分ももたれかけさせないでください。SRSエアバッグが膨らんだときに、お子さまが重大な傷害を受けるおそれがあります。



**△注意**

- 標準装備のシートベルトは大人用です。肩ベルトに首がかかるような小さなお子さまにはシートベルトの着用はさけ、チャイルドシートの使用をおすすめします。取り付けはチャイルドシートに付属の取扱説明書をよく読んで、確実に取り付けてください。
- シートベルトに損傷をあたえないよう、取り付けにあたっては十分注意してください。

👉アドバイス

- チャイルドシートをリヤシートの運転席側に取り付けたときに、正しい運転姿勢が確保できない場合は、リヤシートの助手席側に取り付けてください。

(正しい運転姿勢→ 38 ページ)

- チャイルドシートを長時間使用しない場合は、荷室に収納するか、車両から外して保管してください。シートに取り付けたままにしておくと、シートが変色したり、型くずれするおそれがあります。

シートベルトによる固定***▼取り付けかた**

1. チャイルドシートをリヤシートに置きます。
2. タングプレートをつかんでゆっくり引き出し、ベルトがねじれていないことを確認してから、チャイルドシートの中に通します。

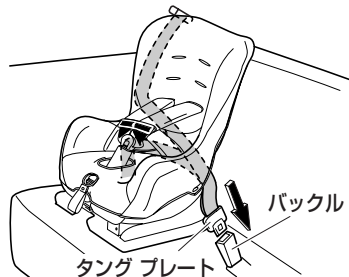

3. バックルの中にタングプレートを「カチッ」と音がするまで差し込みます。

△注意

- タングプレートを差し込むとき、タングプレートでバックルを無理にこじらないでください。

* 固定のしかたは代表例です。

また、イラストは説明のための物であり、実際のチャイルドシートの形状とは異なります。



4. チャイルドシートにシートベルトの固定装置が付いていない場合は、ロッキングクリップを使用して固定します。

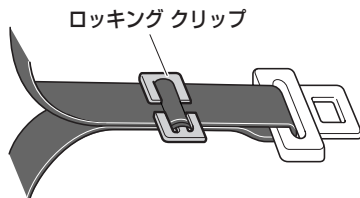

アドバイス

- ロッキングクリップの取り付けは、チャイルドシートに付属の取扱説明書をよく読んで、確実に取り付けてください。また、ロッキングクリップの購入については、スバル販売店にご相談ください。

5. チャイルドシートを軽くゆすり、確実に固定されていることを確認してください。

注意

- チャイルドシートを固定したあと、シートベルトでチャイルドシートがロックされていることを必ず確認してください。万一のとき効果を発揮しないおそれがあります。

ISO FIX対応ISO FIX 固定バー&テザー アンカーによる固定

- ▼ チャイルドシートを取り付ける前に

警告

- チャイルドシートを取り付けるときは、ISO FIX対応ISO FIX固定バー&テザーアンカー周辺に異物がないこと、シートベルトなどのかみ込みがないことを確認してください。異物やシートベルトなどのかみ込みとチャイルドシートが固定されず、衝突したときなどに重大な傷害を受けるおそれがあり危険です。
- チャイルドシートを取り付けるときは、リヤシートのヘッドレストを最上段にしてから、テザーアンカーに固定してください。ヘッドレストを下げたままだと、テザーベルトがヘッドレストに当たってたるみ、衝突したときなどにチャイルドシートが動いて重大な傷害を受けるおそれがあり危険です。

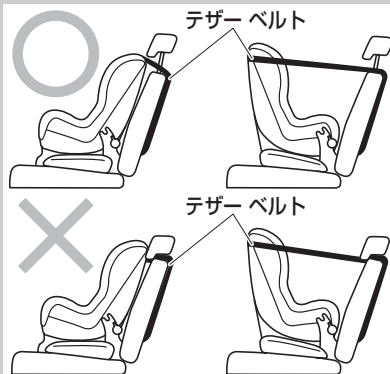



安全装備 お子さま専用シート

▼取り付けかた

1. ISO FIX対応ISO FIX固定バー&テザーアンカーの位置を確認します。

- 固定バーが装備されていることを示すタグがシートについています。

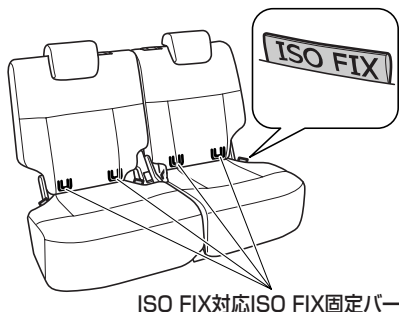

- テザー アンカーを示すマークが背当て裏側にあります。

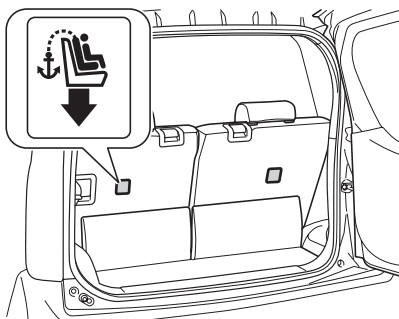

- リッド (フタ) をめくり、背当ての切れ目から、テザー アンカーの位置を確認します。

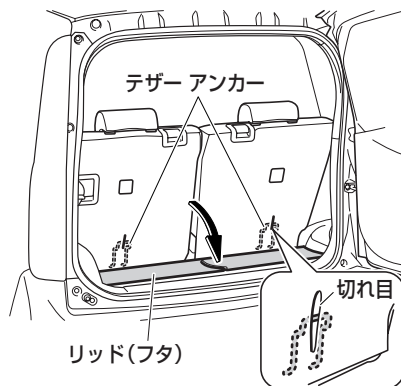

2. リヤ シートのヘッド レストを最上段にします。
3. リヤ シートを後方いっぱいまでスライドさせます。
4. 適合するチャイルド シートの取り付け金具をISO FIX対応ISO FIX固定バー&テザー アンカーに連結して取り付けます。(取り付け方法は、商品に付属の取扱説明書をよく読んでください。)

📖 アドバイス

- チャイルド シートの取り付け金具が固定バーにとどかない場合は、背当てを倒してください。

金具の取り付け後は、チャイルド シートが安定するまで背当てを起こしてください。

5. 取り付けたチャイルド シートを軽くゆすり、確実に取り付けられていることを確認します。



SRSエアバッグ

SRS*エアバッグ

SRSエアバッグは、車両前方からの強い衝撃により、センサーが一定以上の衝撃（重大な危害がおよぶような強い衝撃）を感知すると瞬時に膨らみます。

運転席SRSエアバッグ

シートベルトで体を拘束するはたらきと併せて、運転者の頭や胸への衝撃をやわらげる装置です。

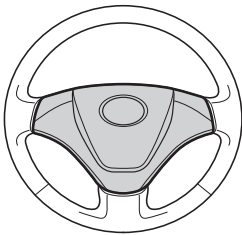

助手席SRSエアバッグ

シートベルトで体を拘束するはたらきと併せて、助手席同乗者の頭や胸への衝撃をやわらげる装置です。

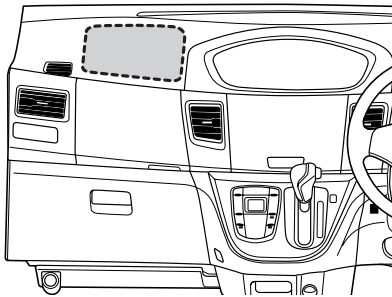

警告

- シートベルトは必ず着用してください。SRSエアバッグはシートベルトと併用して効果が出る装置でシートベルトの代わりではありません。
- シートベルトを正しく着用してください。シートベルトを着用していないと、急ブレーキなどで放り出されると同時にSRSエアバッグが膨らんだ場合、強い衝撃を受け危険です。
(正しい着用→ 47 ページ)
- シートを正しい位置に調整してください。シートを正しい位置に調整しないと、SRSエアバッグの効果を発揮させることができず、衝突したときなど重大な傷害を受けるおそれがあります。
- 正しい姿勢でシートに座ってください。正しい姿勢で座らないとSRSエアバッグの効果を発揮させることができません。また、運転席SRSエアバッグはハンドルに近付きすぎると、SRSエアバッグが膨らんだときに重大な傷害を受けるおそれがあります。
- ハンドル、インストルメントパネルは、絶対に取り外したり、分解しないでください。また、強い衝撃もあたえないでください。いざというときに作動しないおそれがあります。

* Supplemental Restraint System（サプリメンタルレストレイントシステム）の略で、乗員保護補助装置の意味です。





⚠警告

- SRSエアバッグは、絶対に改造や分解をしないでください。
- SRSエアバッグが膨らんだあとに、その構成部品に触れないでください。非常に熱くなっているののでやけどをするおそれがあります。
- 助手席SRSエアバッグについては必ず下記の注意事項をお守りください。
- シートの前端に座ったり、インストルメントパネルにもたれかかったりしないでください。また、お子さまをインストルメントパネルの前に立たせたり、ひざの上に抱いたりしないでください。

助手席SRSエアバッグは瞬時に車室内に大きく膨らみますので、SRSエアバッグが膨らんだときの強い衝撃で重大な傷害を受けるおそれがあり危険です。

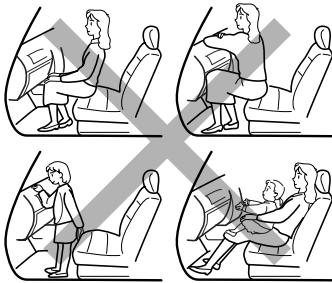

⚠警告

- お子さまはリヤシートに座らせて、必ずシートベルトを着用させてください。
- シートベルトを正しく着用できない小さなお子さまは、チャイルドシートをリヤシートに装着して使用してください。
- 助手席に前向きや後ろ向きのチャイルドシートを絶対に取り付けないでください。SRSエアバッグが膨らんだときの衝撃で重大な傷害を受けるおそれがあります。





⚠警告

- チャイルド シートの取り付け可否については、必ずチャイルド シートの適用条件をご確認ください。
- SRSエアバッグの展開部にステッカーを貼ったり、カバーを付けないでください。いざというときにパッド部が開かずSRSエアバッグが作動しないおそれがあります。
- インストルメント パネルの上にジュースや物を置かないでください。SRSエアバッグが膨らむときの衝撃でけがをするおそれがあります。

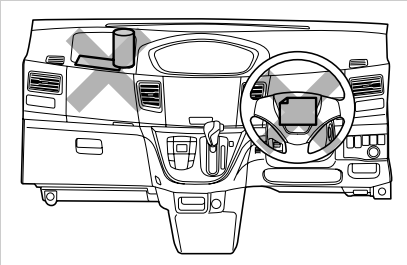

- ステアリング パッド、インストルメント パネルの上などSRSエアバッグ展開部は、強くたたくなど過度の力を加えないでください。SRSエアバッグが正常に作動しなくなるなどして、重大な傷害を受けるおそれがあり危険です。

⚠警告

- SRSエアバッグの効力を十分に発揮させるため、下記の事項を必ず守ってください。
- サスペンションを改造しないでください。車高が変わったり、サスペンションの硬さが変わるとSRSエアバッグの誤作動につながるおそれがあります。
- 車両前部にグリル ガードなどを装着する場合は、最寄りのスバル販売店にご相談ください。
- 無線機の電波などは、SRSエアバッグを作動させるコンピューターに悪影響をあたえるおそれがありますので、無線機などを取り付けるときは、スバル販売店にご相談ください。
- SRSエアバッグは非常に速い速度で膨らむため、SRSエアバッグとの接触によりすり傷、やけど、打撲などを受けることがあります。



**△注意**

- SRSエアバッグが作動すると作動音とともに白い煙のようなガスが発生しますが、火災ではありません。このガスを吸うと、喘息などの呼吸器系を患った経緯のある方は、呼吸が苦しくなることがあります。
この場合は、乗員が車外に出ても安全であることを確認して、車外に出てください。なお、車外に出ることができない場合は、窓やドアを開けて新鮮な空気を入れてください。
また、SRSエアバッグ作動時の残留物（カスなど）が目や皮膚に付着したときは、できるだけ早く水で洗い流してください。皮膚の弱い方は、まれに皮膚を刺激する場合があります。
- 衝突時などに助手席SRSエアバッグが膨らむことによって、車両のフロントウィンドウ ガラスが破損することがあります。
- SRSエアバッグは一度作動すると再使用できません。必ずスバル販売店で交換してください。

△注意

- 下記のような場合は必ずスバル販売店にご相談ください。
お客様自身で行うと、SRSエアバッグが思いがけなく作動し、故障や思わぬ事故につながるおそれがあります。
 - ハンドルを取り外すとき
 - 車両前部を修理するとき
- 車やSRSエアバッグを廃棄するときは必ずスバル販売店にご相談ください。
SRSエアバッグが思いがけず作動し、けがをするおそれがあります。
- SRSエアバッグが収納されているパット部に傷が付いていたり、ひび割れがあるときは、そのまま使用せずスバル販売店で交換してください。衝突したときなどにSRSエアバッグが正常に作動せず、けがをするおそれがあります。

👉アドバイス**SRSサイド エアバッグ&SRSカーテン シールド エアバッグ装着車の場合**

- SRSエアバッグとSRSサイド エアバッグ&SRSカーテン シールド エアバッグは、作動判定時における衝撃の方向が異なるため、下記のような作動をすることがあります。
 - SRSエアバッグのみ作動
 - SRSサイド エアバッグ&SRSカーテン シールド エアバッグのみ作動
 - SRSカーテン シールド エアバッグのみ作動



作動する場合

SRSエアバッグは車両前方からフロントバンパーに強い衝撃を受けたとき作動します。また、同時にプリテンショナー機構も作動します。

走行中に路面などから車両下部に強い衝撃を受けたときは、まれにSRSエアバッグが作動することがあります。

- 高速で縁石などに衝突したとき

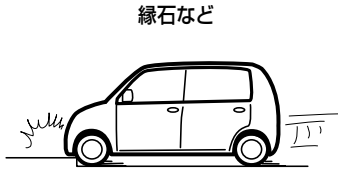

- 深い穴や溝に落ち込んだとき



- ジャンプして地面に衝突したとき

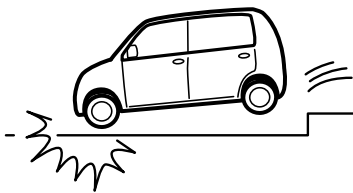

作動しない場合

下記のように前方からの衝撃が弱い場合や、衝撃が車体により十分吸収された場合など、車両の損傷が大きくても作動しないことがあります。

- コンクリートの壁に約 20km/h以下の速度で正面衝突したとき



- 電柱などポール状の物に正面衝突したとき

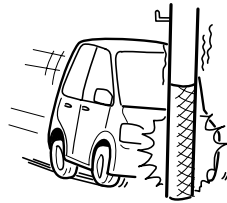

- 前方約 30°以上の角度でコンクリートの壁やガードレールなどに衝突したとき

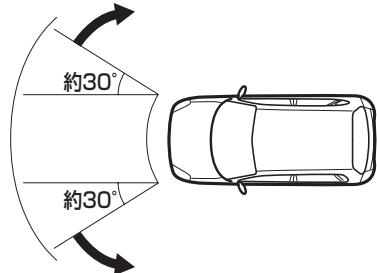



- SRSエアバック警告灯点灯時



- 車両が横転、転覆したとき

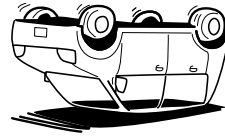

- 大型トラックの後部荷台下にもぐり込んだとき

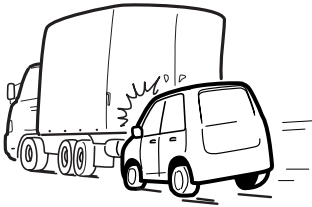

下記のようなときは、SRSエアバックが作動しません。

- 電源が“OFF”、“ACC”のときに衝突したとき

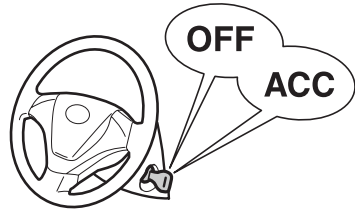

下記のようなときも作動しないことがあります。効果を発揮しません。

- 側面や後方から衝撃を受けたとき

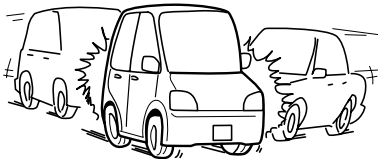



SRS*サイド エアバッグ& SRSカーテン シールド エアバッグ

オプション/グレード別装備

SRSサイド エアバッグ&SRSカーテン シールド エアバッグは、車両側方からの強い衝撃により、センサーが一定以上の衝撃（重大な危害がおよぶような強い衝撃）を感知すると瞬時に膨らみます。

SRSサイド エアバッグ

シート ベルトで体を拘束するはたらきと併せて、運転者や助手席同乗者の胸部や上体への衝撃をやわらげる装置です。

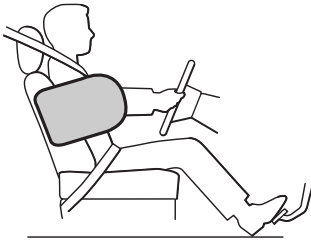

SRSカーテン シールド エアバッグ

シート ベルトで体を拘束するはたらきと併せて、運転者・助手席同乗者・リヤシート左右席同乗者のおもに頭部への衝撃をやわらげる装置です。

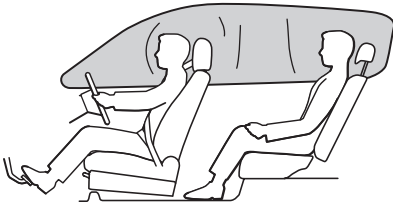

* Supplemental Restraint System（サプリメント レストレイント システム）の略で、乗員保護補助装置の意味です。

⚠警告

- シート ベルトは必ず着用してください。SRSサイド エアバッグ&SRSカーテン シールド エアバッグはシートベルトと併用して効果が出る装置でシート ベルトの代わりではありません。
- シート ベルトを正しく着用してください。シート ベルトを着用していないと、急ブレーキなどで放り出されると同時にSRSサイド エアバッグ&SRSカーテン シールド エアバッグが膨らんだ場合、強い衝撃を受け危険です。
（正しい着用→ 47 ページ）
- シートを正しい位置に調整してください。シートを正しい位置に調整しないと、SRSサイド エアバッグ&SRSカーテン シールド エアバッグの効果を発揮させることができず、衝突したときなど重大な傷害を受けるおそれがあります。
- 正しい姿勢でシートに座ってください。正しい姿勢で座らないとSRSサイド エアバッグ&SRSカーテン シールド エアバッグの効果を発揮させることができません。また、ドア付近にもたれかからないでください。SRSサイド エアバッグ&SRSカーテン シールド エアバッグが膨らんだときに重大な傷害を受けるおそれがあります。



**⚠警告**

- SRSサイド エアバッグ&SRSカーテン シールド エアバッグは、絶対に改造や分解をしないでください。
- SRSサイド エアバッグ&SRSカーテン シールド エアバッグが膨らんだあとに、その構成部品に触れないでください。非常に熱くなっているのでやけどをするおそれがあります。
- おひさまはリヤ シートに座らせて、必ずシート ベルトを着用させてください。
- シート ベルトを正しく着用できない小さなおひさまは、チャイルド シートをリヤ シートに装着して使用してください。
- SRSサイド エアバッグ&SRSカーテン シールド エアバッグの展開部にステッカーを貼ったり、カバーを付けしないでください。いざというときにパッド部が開かずSRSサイド エアバッグ&SRSカーテン シールド エアバッグが作動しないおそれがあります。
- フロント シート表皮の張り替えをしたり、フロント シート、フロント・センター・リヤ ピラー、ルーフ サイド部を取り外したり、分解しないでください。また、強い衝撃もあたえないでください。いざというときに作動しないおそれがあります。必ず、スバル販売店にご相談ください。

⚠警告

- フロント シートにSRSサイド エアバッグ専用のスバル指定シート カバー以外は取り付けしないでください。フロント シート側面のSRSサイド エアバッグ展開部をおおうと、SRSサイド エアバッグが正常に作動しないおそれがあります。
- ドアやその周辺に専用のスバル指定品以外を取り付けしないでください。SRSサイド エアバッグ&SRSカーテン シールド エアバッグが膨らんだときに飛ばされたり、SRSサイド エアバッグ&SRSカーテン シールド エアバッグが正常に作動せず重大な傷害を受けるおそれがあります。

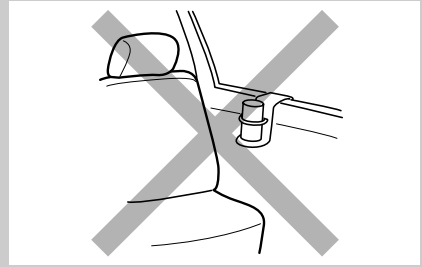

- SRSカーテン シールド エアバッグ周辺部（フロント ガラス、フロント・リヤ ドア ガラス、フロント・センター・リヤ ピラー、ルーフ サイド部）にアクセサリー、ハンズ フリー マイクなどを付けしないでください。SRSカーテン シールド エアバッグが膨らんだときに飛ばされたり、SRSカーテン シールド エアバッグが正常に作動せず重大な傷害を受けるおそれがあります。



⚠警告

- フロント シート側部、フロント・センター・リヤ ピラー、ルーフ サイド部などSRSサイド エアバッグ&SRSカーテン シールド エアバッグ展開部は、強くたたくなど過度の力を加えないでください。
SRSサイド エアバッグ&SRSカーテン シールド エアバッグが正常に作動しなくなるなどして、重大な傷害を受けるおそれがあり危険です。
- SRSサイド エアバッグ&SRSカーテン シールド エアバッグの効力を十分に発揮させるため、下記の事項を必ず守ってください。
- サスペンションを改造しないでください。車高が変わったり、サスペンションの硬さが変わるとSRSサイド エアバッグ&SRSカーテン シールド エアバッグの誤作動につながるおそれがあります。
- 無線機の電波などは、SRSサイド エアバッグ&SRSカーテン シールド エアバッグを作動させるコンピューターに悪影響をあたえるおそれがありますので、無線機などを取り付けるときは、スバル販売店にご相談ください。
- SRSサイド エアバッグ&SRSカーテン シールド エアバッグは非常に速い速度で膨らむため、SRSサイド エアバッグ&SRSカーテン シールド エアバッグとの接触によりすり傷、やけど、打撲などを受けることがあります。

⚠注意

- SRSサイド エアバッグ&SRSカーテン シールド エアバッグが作動すると作動音とともに白い煙のようなガスが発生しますが、火災ではありません。このガスを吸うと、喘息などの呼吸器系を患った経緯のある方は、呼吸が苦しくなることがあります。
この場合は、乗員が車外に出ても安全であることを確認して、車外に出てください。なお、車外に出ることができない場合は、窓やドアを開けて新鮮な空気を入れてください。
また、SRSサイド エアバッグ&SRSカーテン シールド エアバッグ作動時の残留物（カスなど）が目や皮膚に付着したときは、できるだけ早く水で洗い流してください。皮膚の弱い方は、まれに皮膚を刺激する場合があります。
- SRSサイド エアバッグ&SRSカーテン シールド エアバッグは一度作動すると再使用できません。必ずスバル販売店で交換してください。
- 下記のような場合は必ずスバル販売店にご相談ください。
お客様自身で行うと、SRSサイド エアバッグ&SRSカーテン シールド エアバッグが思いがけなく作動し、故障や思わぬ事故につながるおそれがあります。
- シート、フロント・センター・リヤピラー、ルーフ サイド部を取り外すとき
- 車両側部を修理するとき



**△注意**

- 車やSRSサイド エアバッグ&SRSカーテン シールド エアバッグを廃棄するときは必ずスバル販売店にご相談ください。SRSサイド エアバッグ&SRSカーテン シールド エアバッグが思いがけず作動し、けがをするおそれがあります。
- SRSカーテン シールド エアバッグが収納されているフロント シート、フロント・センター・リヤ ピラー、ルーフ サイド部に傷が付いていたり、ひび割れがあるときは、そのまま使用せずスバル販売店で交換してください。衝突したときなどにSRSカーテン シールド エアバッグが正常に作動せず、けがをするおそれがあります。

👉アドバイス

- SRSエアバッグとSRSサイド エアバッグ&SRSカーテン シールド エアバッグは、作動判定時における衝撃の方向が異なるため、下記のような作動をすることがあります。
 - SRSエアバッグのみ作動
 - SRSサイド エアバッグ&SRSカーテン シールド エアバッグのみ作動
 - SRSカーテン シールド エアバッグのみ作動

作動する場合

SRSサイド エアバッグ&SRSカーテン シールド エアバッグは車両側方から強い衝撃を受けたとき作動します。

作動しない場合

下記のような衝撃が弱いときには、作動しないことがあります。

- 側面に斜め方向から、あるいは客室部以外の側面に衝突されたとき

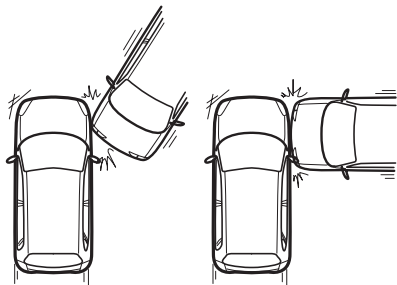



SRSエアバッグ警告灯

メーター内に警告されます。



- 電源を“ON”にすると点灯し、数秒後に消灯します。
- 電源が“ON”で、下記のシステムに異常があると点灯します。

▼異常があると点灯するシステム

- SRSエアバッグ
(SRSエアバッグ→ 63 ページ)
- SRSサイド エアバッグ&
SRSカーテン シールド エアバッグ
(オプション/グレード別装備)
(SRSサイド エアバッグ&SRSカーテン シールド
エアバッグ→ 69 ページ)
- プリテンショナー機構
(プリテンショナー機構
→ 51 ページ)

⚠注意

点灯した場合

- 車両にできるだけショックをあたえずに走行し、ただちにスバル販売店で点検を受けてください。

SRSエアバッグ コンピューター

SRSエアバッグを制御する装置です。

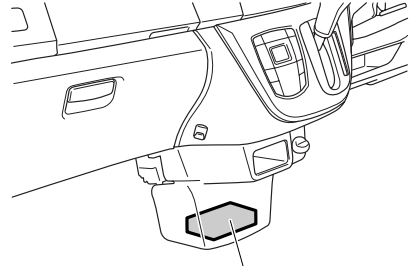

SRSエアバッグ コンピューター

⚠注意

- SRSエアバッグ コンピューターは、絶対に取り外したり、分解しないでください。
SRSエアバッグ、SRSサイド エアバッグ&SRSカーテン シールド エアバッグ (オプション) が誤って展開したり、いざというときに作動しないおそれがあります。
- SRSエアバッグ コンピューターには、水、ジュースなどをかけないように注意してください。
- SRSエアバッグ コンピューターおよびその近くを強くたたいたり、蹴ったりしないでください。
- SRSエアバッグが一度作動すると再使用できません。スバル販売店で交換してください。



SRSサイド エアバッグ&SRSカーテン
シールド エアバッグ センサー

オプション/グレード別装備

SRSサイド エアバッグ&SRSカーテン シールド エアバッグ センサーはフロントシート・リヤシート付近の車体左右両側に取り付けられています。

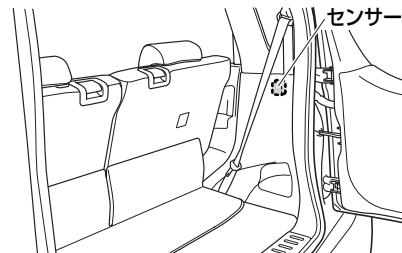
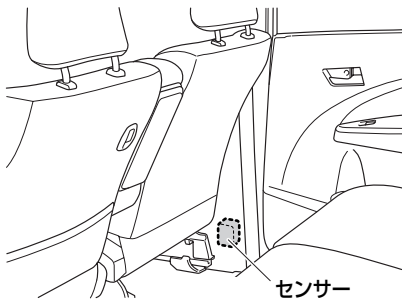

⚠注意

- SRSサイド エアバッグ&SRSカーテン シールド エアバッグ センサーは、絶対に取り外したり、分解しないでください。
SRSサイド エアバッグ&SRSカーテン シールド エアバッグが誤って展開したり、いざというときに作動しないおそれがあります。
- SRSサイド エアバッグ&SRSカーテン シールド エアバッグ センサーおよびその近くを強くたたいたり、蹴ったりしないでください。



ABS

ABS* (EBD機能付)

急制動時や滑りやすい路面における制動時には、車輪がロックして方向安定性と操舵能力が低下することがあります。ABSは、このような状況下に発生する車輪ロックを防止して操舵能力を確保しようとする装置です。

▼ EBD

Electronic Brake force Distribution (電子制動力配分制御) の略で、車両の走行状態や積載状態に応じて最適な制動力配分を行う機能です。積載時のブレーキの効きを確保することができます。

⚠注意

- ABSを過信しないでください。ABSが作動した状態でも車両の方向安定性や操舵性の確保には限界があり、思わぬ事故につながるおそれがあります。
- 下記の場合などにはABSの付いていない車両に比べ、制動距離が長くなることがあります。速度を控えて十分に車間距離を取ってください。
 - 砂利道、新雪路を走行しているとき
 - タイヤ チェーンを装着しているとき
 - 道路の継ぎ目などの段差を乗り越えるとき
 - 凹凸道などの悪路を走行しているとき
 - タイヤ空気圧が適正空気圧より高いときに荒れた路面を走行したとき

*ABSは、Anti-lock Brake System (アンチロック ブレーキ システム) の略です。



👉 アドバイス

- 低速（約 10km/h以下）では、ABSは作動せず、普通のブレーキと同じ作動になります。
- 電源を“ON”にすると、メーター内のABS警告灯が点灯し、数秒後に消灯します。
- エンジン始動後にABS警告灯が数秒間点灯しても、その後、消灯すれば異常ではありません。ただし、同じ現象が再度発生した場合は、スバル販売店で点検を受けてください。
- エンジン始動時や始動後の発進直後にエンジン ルームからモーターなどの音が聞こえることがあります。これは、システムの作動をチェックしているときの音で、異常ではありません。
- 走行中にABS警告灯が点灯した場合、通常のブレーキとしての性能は確保されていますが（ABSとしての作動はしません）、スバル販売店で点検を受けてください。
- ABSの作動中および作動後は、ブレーキ ペダルが奥に入り込むことがあります。また、ABSが正常に作動しているときは、ブレーキ ペダルを踏むとペダルがこきざみに動き「カタカタ」と作動音がすることがありますが、システムの異常ではありません。
- 雨の日にマンホールふた、橋の継ぎ目などの滑りやすい場所でブレーキペダルを踏むとABSが作動しやすくなります。
- 急ブレーキ時は、ブレーキ ペダルを強く踏み続けてください。ブレーキペダルをゆるめるとABSが効果を発揮できません。

👉 アドバイス

- 急ブレーキ時にポンピング ブレーキ*はしないでください。ポンピング ブレーキをすると制動距離が長くなります。

* ブレーキ ペダルを数回に分けてこきざみに踏むブレーキのかけかた

VDC・TRC

VDC* (ビークル ダイナミクス コントロール)

オプション/グレード別装備

VDCは、急激なハンドル操作や、滑りやすい路面での旋回時の横滑りなどを抑制するために、自動的にブレーキを制御して、車両の安定性を確保しようとするシステムです。

また緊急制動時など、ブレーキペダルが強く踏めずブレーキ性能を十分に発揮できない場合に、ブレーキ力を増強するブレーキ介入機能を備えています。

- VDC OFFスイッチを3秒以上押し、メーター内のVDC作動表示灯とVDC OFF表示灯が点灯しているときは、VDC (TRCを含む) は作動しません。
(VDC OFFスイッチ→ 154 ページ)
(VDC OFF表示灯→ 135 ページ)
- VDCが作動すると、VDC作動表示灯が点滅し、警告ブザー (断続音) が鳴ります。
(VDC作動表示灯→ 136 ページ)
- タイヤの状態がシステムに大きく影響しますので、タイヤの状態には細心の注意をしてください。
(タイヤの点検→ 299 ページ)

⚠警告

- VDCを過信しないでください。VDCが作動した状態でも車両の方向安定性の確保には限界があり、無理な運転は思わぬ事故につながるおそれがあり危険です。
- 常に安全運転を心がけ、VDC作動警告ブザー (断続音) が鳴ったり、VDC作動表示灯が点滅したときは、特に慎重に運転してください。

(VDC作動表示灯→ 136 ページ)

⚠注意

- タイヤは4輪とも指定サイズで同一サイズ、同一メーカー、同一銘柄、同一トレッドパターンおよび摩耗差のないタイヤを装着してください。指定以外の物を装着するとVDCが正確に機能しないおそれがあります。
- タイヤチェーンを装着したときなどにはVDCが正確に機能しないおそれがあります。
- 雪道や凍結路を走行するときには冬用タイヤを装着し、控えめな車速で走行してください。

* 本書では、VSCを「VDC」と表記しています。

* VDCは、Vehicle Dynamics Control (ビークルダイナミクスコントロール) の略です。





アドバイス

- VDCは、車速が約 15km/hを超えると作動できるようになります。
- エンジン始動時や始動後の発進直後に、エンジン ルームから「カチカチ、トン」という音が聞こえることがあります。これは、システムの作動をチェックしている音で、異常ではありません。

ブレーキ介入について

- VDCの“ON”・“OFF”に関わらず、緊急制動時などに作動します。
- ブレーキ ペダルを急速度で踏んだときに、ブレーキ介入機能が作動してブレーキが強くなり、作動音とともにブレーキ ペダルが小刻みに動くことがあります。異常ではありません。

TRC*

オプション/グレード別装備

○TRCのはたらき

滑りやすい路面での発進時や加速時に、過剰な駆動力により生じる駆動輪のホイール スピンを抑え、車両の方向安定性と駆動力を確保しようとする装置です。

- VDC OFFスイッチを押して、メーター内のVDC作動表示灯が点灯しているときは、TRCは作動しません。
(VDC OFFスイッチ→ 154 ページ)
- VDC OFF表示灯が点灯しているときは、TRCは作動しません。
(VDC OFF表示灯→ 135 ページ)
- 車輪がスリップし始めると、車輪速センサーからの情報で、コンピューターがスリップを感知し、必要に応じてブレーキをかけます。これにより、過剰な駆動力を抑え、スリップを防止します。
- TRCが作動すると、VDC作動表示灯が点滅し、警告ブザー（断続音）が鳴ります。このとき、車両の振動を感じることがありますが、これはブレーキ制御によるもので、異常ではありません。
(VDC作動表示灯→ 136 ページ)

* TRCは、Traction Control（トラクション コントロール）の略です。



- めかるみや新雪からの脱出時などは、TRCが作動していると、脱出することができない場合があります。この場合、VDC OFFスイッチを操作することで、TRCを停止することができます。

(VDC OFFスイッチ→ 154 ページ)

○TRCのしくみ

タイヤのスリップは4輪に取り付けられたセンサーからの信号を比較し、駆動輪のいずれかの信号が他の車輪より多い場合、スリップしているとコンピューターが判断します。それによって、スリップしているタイヤの駆動力を抑えようとブレーキをかけたり、スリップを制御させます。

○TRCとタイヤの関係

TRCは、車輪に付いているセンサーからの信号を基準に作動させるため、4輪の中で1輪でもタイヤの種類が異なると、信号の出方が変わり、コンピューターがスリップと判断します。

- タイヤの状態がシステムに大きく影響しますので、タイヤの状態には細心の注意をしてください。

(タイヤの点検→ 299 ページ)

⚠警告

- TRCを過信しないでください。TRCが作動した状態でも車両の方向安定性の確保には限界があり、無理な運転は思わぬ事故につながるおそれがあり危険です。
- 常に安全運転を心がけ、VDC作動表示灯が点滅したときは、特に慎重に運転してください。

(VDC作動表示灯→ 136 ページ)

⚠注意

- タイヤは4輪とも指定サイズで同一サイズ、同一メーカー、同一銘柄、同一トレッドパターンおよび摩耗差のないタイヤを装着してください。指定以外の物を装着するとTRCが正確に機能しないおそれがあります。
- タイヤチェーンを装着したときなどにはTRCが正確に機能しないおそれがあります。
- 雪道や凍結路を走行するときには冬用タイヤを装着し、控えめな車速で走行してください。

👉アドバイス

- 通常は電源を“ON”にすると、TRCが作動可能状態になります。
- エンジン始動時や始動後の発進直後に、エンジンルームから「カチカチ、トン」という音が聞こえることがあります。これは、システムの作動をチェックしている音で、異常ではありません。





車を運転する前に

車を運転する前に必要な各部の開閉、調整、点検
について説明しています。

■ 車体各部の開閉

キー	82
電波式リモコン ドア ロック	84
キーレス アクセス	86
ドアの開閉	96
盗難警報装置	99
リヤ ゲート	104
ボンネット	106
フューエル リッド	108
パワー ウィンドウ	110

■ 車体各部の調整

ルーム ミラー	115
電動格納式ドア ミラー	115
電動格納式ヒーター ドア ミラー	117
チルト ステアリング	117



車体各部の開閉

キー

キーはエンジンの始動や停止のほか、ドアの施錠、解錠など車を操作するためにはなくてはならない物です。大切に管理してください。

電波式リモコン ドア ロック 装着車

メインキー

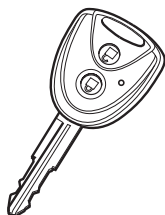

スペアキー



アドバイス

- スペア キーは、いざというときのために予備として使用してください。
- メイン キーは 4 枚まで設定することができます。ご購入方法、ご使用方法についてはスバル販売店にご相談ください。

メイン キーの取り扱い

- メイン キーには精密な電子部品が組み込まれています。故障の原因となりますので下記のことをお守りください。
 - 直射日光や高温下に放置しない
 - 落とすなどして、強い衝撃や圧力を加えない
 - 水にぬらしたり、ゴミ、ほこりなどが入らないようにする

航空機に乗るときは

- 航空機にメイン キーを持ち込む場合は、航空機内で“LOCK”、“UNLOCK”のボタンを押さないでください。また、かばんなどに保管する場合でも、簡単にボタンが押されないように保管してください。ボタンが押されると電波が発信され、航空機の運行に支障をおよぼすおそれがあります。



キーレス アクセス装着車

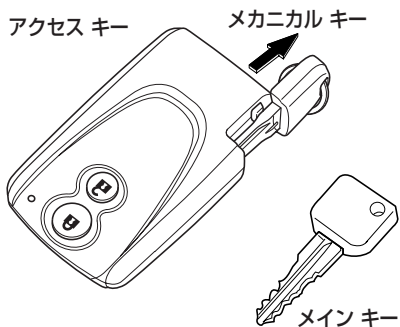

○メカニカルキーの取り出しかた
アクセスキーのノブを矢印の方向にスライドさせたまま、アクセスキーから、メカニカルキーを引き抜きます。

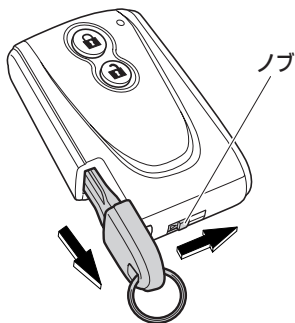

アドバイス

- メカニカルキーは必ずアクセスキーに格納し、メインキーは、大切に保管しておいてください。アクセスキーは電池の消耗などにより、突然使用できなくなることがあります。
- アクセスキーとメインキーはそれぞれ最大4枚（合わせて8枚）まで設定することができます。ご購入方法、ご使用方法についてはスバル販売店にご相談ください。

キーの取り扱い

- アクセスキー・メインキーには精密な電子部品が組み込まれています。故障の原因になりますので、下記のことを守り、取り扱いには注意してください。
- アクセスキーをズボンなどの後ろポケットに入れない
- 直射日光や高温下に放置しない
- 落とすなどして、強い衝撃や圧力を加えない
- 水にぬらさない
- 分解をしない
- 超音波洗浄機などにつけない
- 磁気を帯びたキーホルダーなどを付けない

航空機に乗るときは

- 航空機にアクセスキーを持ち込む場合は、航空機内で“LOCK”、“UNLOCK”のボタンを押さないでください。また、かばんなどに保管する場合でも、簡単にボタンが押されないように保管してください。ボタンが押されると電波が発信され、航空機の運行に支障をおよぼすおそれがあります。



車を運転する前に 車体各部の開閉

キー ナンバー プレート

お客様以外にキー ナンバーがわからないように、キーではなくプレートにキー ナンバーを打刻してあります。

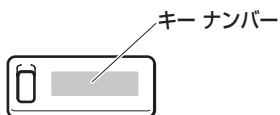

- プレートは車両以外の場所に大切に保管してください。
- 万一キーを紛失したときは、キー ナンバーをスバル販売店にご連絡いただければ、指定キーを作ることができます。

電波式リモコン ドア ロック

オプション/グレード別装備

メイン キーのボタンを押すことで、ドアの施錠、解錠ができます。

▼ 操作方法

ドアが施錠された状態で、メイン キーの“UNLOCK” ボタンを押すと、インジケーターが1回点滅し、すべてのドアは解錠されます。

“LOCK” ボタンを押すとインジケーターが1回点滅し、すべてのドアは施錠されます。

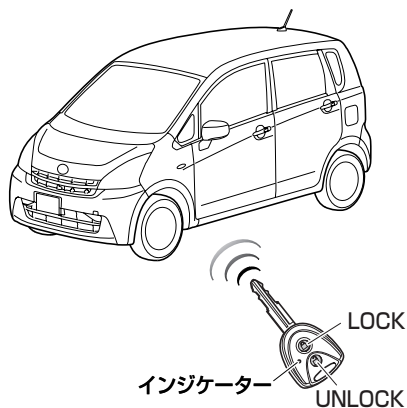

▼ 作動範囲

車両中心から周囲約3m以内です。

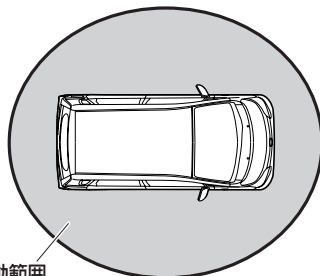

作動範囲
車両中心から周囲約3m以内



👉 アドバイス

- 車を離れるときは、ドア ハンドル、またはリヤ ゲート ハンドルを引き、確実にドアが施錠されていることを確認してください。
- メイン キーのボタンは、凸側が“LOCK”、凹側が“UNLOCK”になっています。

施錠、解錠ができない状況

- キーがエンジン スイッチのキー挿入口に差し込まれているとき
- いずれかのドアが開いているとき

施錠、解錠ができないおそれのある状況

- メイン キーと車両中心の距離が約 3m 以上離れているとき
- 近くにTV塔や発電所、放送局など強い電波を発生する設備があるとき

電池の消耗について

- メイン キーの電池寿命は、1日 10回乗降時で約 2年です。
- ボタンを押しても作動しない場合や、著しく作動可能距離が短くなった場合、またはインジケーターが点滅しなくなった場合は、電池の消耗が考えられます。早めに電池を交換してください。

(キーの電池交換→ 283 ページ)

自動ロック機能

- ドアが解錠されたあとにドアの開閉を行わなかった場合は、約 30 秒後に自動ですべてのドアが施錠されます。

作動完了の確認方法

非常点滅灯と室内照明により、電波式リモコン ドア ロックの作動完了を確認することができます。

▼ 確認方法

ドアの施錠・解錠と連動して、非常点滅灯と室内照明（スイッチ付きはDOOR位置のとき）が下表の通り作動します。（アンサー バック）

これにより、電波式リモコン ドア ロックの作動完了を確認してください。

作動	部位	アンサーバック
LOCK時	非常点滅灯	1回点滅
	室内照明	減光し、その後消灯
UNLOCK時	非常点滅灯	2回点滅
	室内照明	約15秒間点灯

👉 アドバイス

- 非常点滅灯の点滅を停止、および室内照明の点灯時間を変更することができます。詳しくはスバル販売店にご相談ください。



車を運転する前に 車体各部の開閉

キーレス アクセス

オプション/グレード別装備

アクセスキーを所持するだけで、キーを取り出すことなく下記の操作ができます。

- ドアの施錠、解錠
(キーレス アクセス操作→ 89 ページ)
- エンジンの始動、停止 (イモビライザー機能付)
(エンジン スイッチ→ 157 ページ)
(イモビライザー機能→ 164 ページ)

また、アクセスキーのボタンを操作して、ドアの施錠、解錠をすることができます。

(電波式リモコン ドア ロック
→ 91 ページ)

アドバイス

アクセスキーの所持について

- アクセスキーは必ず運転者が所持し、管理してください。
- アクセスキーは、人体に影響しない程度の微弱な電波を使用しています。

システムが作動しないおそれのある状況

- 近くに下記のような強い電波を発生する設備があるとき
 - TV塔
 - 発電所
 - 放送局
 - 電光掲示板
 - ガソリン スタンド
 - コイン パーキング
- 無線機や携帯電話などの無線通信機器やポータブル オーディオ、または他車のアクセスキーと一緒に携行したとき
- アクセスキー本体が金属製の物と接しているとき
- アクセスキーの電池が消耗しているとき



アドバイス

電池の消耗について

- アクセス キーの電池寿命は、1 日 10 回程度の乗降で約 2 年です。（アクセス キーは車両との通信のために常に受信動作をしているため電池を消費しています）

ただし、アクセス キーのボタン操作（ドアの施錠・解錠）の使用頻度が高い場合、またはアクセス キーの保管状況によって著しく電池寿命が短くなるおそれがあります。

- アクセス キーの電池の残量を確認できます。

（電池の残量確認→ 283 ページ）

- 下記のような強い電波を発するおそれのある機器の近くや車内、または車両の近くにアクセス キーを置かないでください。アクセス キーが常時通信状態になり、電池が著しく消耗します。

- テレビ
- オーディオ
- パソコン
- ACアダプター
- 携帯電話、コードレス電話
- 充電器
- 電気スタンド
- 低周波治療器などの医療用電気機器
- 液晶表示器
- モーター類

アドバイス

- ボタンを押しても作動しない場合や、著しく作動可能距離が短くなった場合、またはインジケーターが点滅しなくなった場合は、電池の消耗が考えられます。早めに電池を交換してください。

（キーの電池交換→ 283 ページ）

アクセス キーが使用できないときは

- 電池の消耗などによりアクセス キーが使用できないときは、メカニカルキー、またはメイン キーを使用してください。

（アクセス キーが使用できないとき
→ 279 ページ）



車を運転する前に 車体各部の開閉

アンテナ

車両のアンテナから発せられる電波をアクセスキーが感知することによって、キーレスアクセスが作動します。

▼車室外アンテナ

ドア ミラー左右と助手席側リヤバンパー付近にあります。(3カ所)

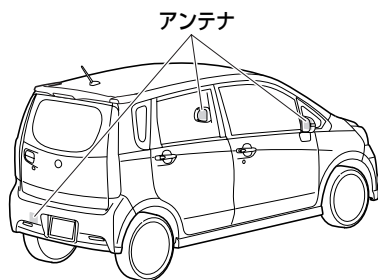

▼車室内アンテナ

インストルメントパネル中央とリヤシート中央付近にあります。(2カ所)

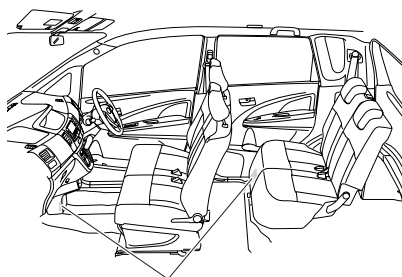

⚠警告

植込み型心臓ペースメーカー、および植込み型除細動器を使用されている方へ

- 車室外アンテナ・車室内アンテナから約 22 cm以内に近づかないようにしてください。ドア開閉時、各ドアハンドルのスイッチ操作時、エンジン始動時などに車両のアンテナから発せられる電波により、植込み型心臓ペースメーカー、および植込み型除細動器の作動に影響をあたえるおそれがあります。
- 植込み型心臓ペースメーカー、および植込み型除細動器以外の医療用電気機器を使用されている方は、電波による影響について、医療用電気機器製造業者などに事前に確認してください。電波により、医療用電気機器の作動に影響をあたえるおそれがあります。

👉アドバイス

アンテナの電波について

- アンテナから発する電波を停止（キーレスアクセスを停止）させることもできます。詳しくは、最寄りのスバル販売店にご相談ください。
- アンテナから発する電波を停止させたときは、ブッシュエンジンスイッチにアクセスキー、またはメインキーを接触させなければエンジンを始動できません。（電波式リモコンドアロックによるドアの施錠・解錠は行えます）
(電源の切り替え、エンジンのかけかた → 281 ページ)



ドアの施錠、解錠

○キーレス アクセス操作

アクセス キーを所持して作動範囲内に入り、フロント ドア ハンドル、またはリヤ ゲート ハンドル下側のスイッチを押すと、すべてのドアが施錠、解錠されます。

フロント ドア

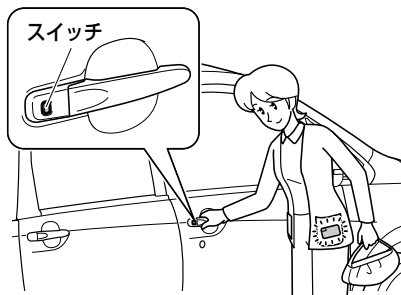

リヤ ゲート



▼作動範囲

各フロント ドア ハンドル、およびリヤ ゲート ハンドルから周囲約 80cm以内です。

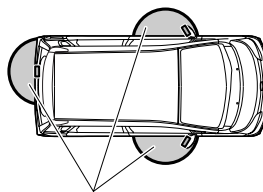

作動範囲
ドアハンドル、リヤゲートハンドル
から約80cm以内

⚠注意

- フロント ドア ハンドル、またはリヤゲート ハンドルのスイッチは強い力で押したり、鋭利なもので押さないでください。スイッチが破損するおそれがあります。





車を運転する前に 車体各部の開閉

アドバイス

- 車を離れるときは、ドア ハンドル、またはリヤ ゲート ハンドルを引き、確実にドアが施錠されていることを確認してください。
- 施錠、解錠するときは、フロント ドア ハンドル、またはリヤ ゲートのスイッチを確実に押して施錠・解錠されたことを確認してください。スイッチを早押しした場合、施錠・解錠がされないことがあります。

作動範囲について

- 周囲の状況により、作動範囲が変化することがあります。
- アクセス キーを所持している人が作動範囲にいるときは、所持していない人でも、同じ作動範囲での施錠・解錠が可能です。

アドバイス

施錠・解錠ができない状況

- 電源が“ACC”、または“ON”のとき
- いずれかのドアが開いているとき

施錠・解錠ができないおそれのある状況

- アクセス キーの所持のしかたにより、キーレス アクセス操作をしても施錠・解錠がされない場合があります。
- 下記のような場合は、アクセス キーが作動範囲にあっても、正常に施錠・解錠がされない場合があります。
 - アクセス キーをドア ガラスやドア ハンドルに近付けすぎたとき
 - 地面の近く、もしくは高い場所にアクセス キーがあるとき

自動ロック機能

- ドアが解錠されたあとにドアの開閉を行わなかった場合は、約 30 秒後に自動ですべてのドアが施錠されます。



○電波式リモコン ドア ロック

ドアが施錠された状態で、アクセス キーの“UNLOCK” ボタンを押すと、インジケーターが 1 回点滅し、すべてのドアが解錠されます。

“LOCK” ボタンを押すとインジケーターが 1 回点滅し、すべてのドアが施錠されます。

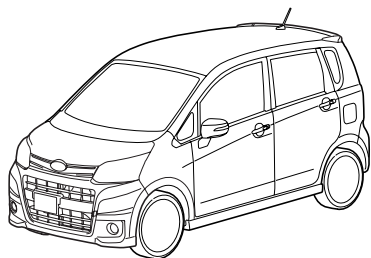

▼作動範囲

車両中心から周囲約 3m 以内です。

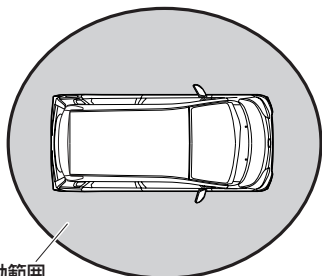

作動範囲
車両中心から周囲約3m以内

📖 アドバイス

- 車を離れるときは、ドア ハンドル、またはリヤ ゲート ハンドルを引き、確実にドアが施錠されていることを確認してください。

施錠・解錠ができない状況

- 電源が“ACC”、または“ON”のとき
- いずれかのドアが開いているとき

施錠・解錠ができないおそれのある状況

- アクセス キーと車両中心の距離が約 3m 以上離れているとき
- 近くにTV塔や発電所、放送局など強い電波を発生する設備があるとき

自動ロック機能

- ドアが解錠されたあとにドアの開閉を行わなかった場合は、約 30 秒後に自動ですべてのドアが施錠されます。



車を運転する前に 車体各部の開閉

○作動完了の確認方法

非常点滅灯と室内照明とブザーにより、キーレス アクセス操作・電波式リモコン ドア ロックの作動完了を確認することができます。

▼確認方法

ドアの施錠・解錠と連動して、非常点滅灯と室内照明（スイッチ付きはDOOR位置のとき）とブザーが下表の通り作動します。（アンサー バック）

これにより、キーレス アクセス操作・電波式リモコン ドア ロックの作動完了を確認してください。

作動	部位	アンサーバック
LOCK時	非常点滅灯	1回点滅
	室内照明	減光し、その後消灯
	ブザー	1回
UNLOCK時	非常点滅灯	2回点滅
	室内照明	約15秒間点灯
	ブザー	2回

🗣️ アドバイス

- 非常点滅灯の点滅を停止、および室内照明の点灯時間とブザーの音量を変更することができます。詳しくはスバル販売店にご相談ください。

警告ブザー、メーター表示 による警告

キーレス アクセスでは、誤操作や車両の盗難を防ぐために、警告ブザーとセキュリティ表示灯で警告を行います。

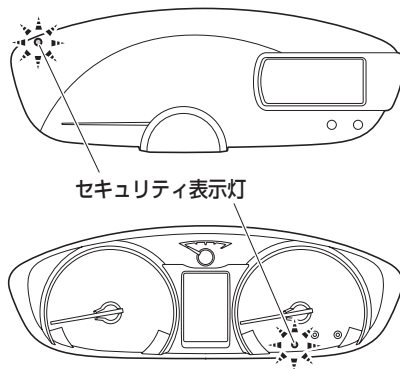



○アクセス キー持ち出し警告

電源が“ACC”、または“ON”のときに、いずれかのドアを開けてアクセス キーを車外に持ち出してドアを閉めると、車内で「ピピピピピ」、車外で「ピッピッピッ」と警告ブザーが鳴るとともに、セキュリティ表示灯が高速点滅し、車内にアクセス キーがないことを警告します。

▼対処方法

アクセス キーを所持して乗車してください。

⚠注意

- アクセス キーを車外に置いたまま、運転席ドアを一度開けてから閉めたときも、同様の警告が行われることがあります。

👉アドバイス

- 窓からアクセス キーを車外に持ち出したときは警告は行われません。

○電源切り忘れ警告

- 電源が“ACC”のときに、運転席ドアを開けると、車内で「ピッピッピッ…」と警告ブザーが鳴り続け、電源の切り忘れを警告します。

▼対処方法

電源を“OFF”にして、ドアを閉めてください。

- 電源が“ACC”、または“ON”のときに、フロント ドア ハンドル、またはリヤ ゲート ハンドル下側のスイッチを押してドアを施錠しようとする、車外で「ピーッ」と警告ブザーが鳴り、電源の切り忘れを警告します。

▼対処方法

電源を“OFF”にして、ドアを施錠してください。

○アクセス キー置き忘れ警告

車内にアクセス キーが放置された状態で、フロント ドア ハンドル、またはリヤ ゲート ハンドル下側のスイッチを押してドアを施錠しようとする、車外で「ピーッ」と警告ブザーが鳴り、アクセス キーの置き忘れを警告します。

▼対処方法

アクセス キーを所持して、ドアを施錠してください。



車を運転する前に 車体各部の開閉

○半ドア警告

いずれかのドアが開いているとき（半ドア警告灯が点灯時）に、フロント ドア ハンドル、またはリヤ ゲート ハンドル 下側のスイッチを押すか、アクセス キーの“LOCK” ボタンを押して、ドアを施錠しようとする、車外で「ピーツ」と警告ブザーが鳴り、ドアが開いていることを警告します。

▼対処方法

すべてのドアを閉めて、施錠してください。

○アクセス キー閉じ込み警告

車内にアクセス キーが放置された状態で、下記の方法で施錠すると、車外で「ピーツ」と警告ブザーが鳴り、アクセス キーの閉じ込みを警告します。同時にすべてのドアが解錠されます。

▼施錠方法

車内の運転席ドアのロック レバーを施錠方向に押し込み、運転席ドア ハンドルを引いたままドアを閉める。

▼対処方法

アクセス キーを所持して、ドアを施錠してください。

○アクセス キー電池消耗警告

電源を“OFF”にしたときに、車内で「ピッピッピッ」と警告ブザーが鳴り、アクセス キーの電池の残量が少ないことを警告します。

▼対処方法

アクセス キーが使用できなくなる前に、新しい電池と交換をしてください。

（キーの電池交換→ 283 ページ）

○ハンドル ロック未完了警告

運転席ドアが開いているときに、電源を“ON”から“OFF”にすると、車内で「ピッピッピッ…」と警告ブザーが鳴り続け、ハンドルがロックされていないことを警告します。

▼対処方法

運転席ドアを閉めてください。



○警告一覧

警告ブザー		セキュリティ 表示灯	何をしたときに 鳴りましたか？	対処方法
車内	車外			
ビビビビビ	ビッピッピッ	 高速点滅	ドアを閉めたとき	電源が“ACC”、または“ON”のときに、アクセス キーを車外に持ち出しています。 アクセス キーを所持して乗車してください。
—	ピーッ	—	フロントドアハンドル、またはリヤゲートハンドル下側のスイッチを押したとき	電源が“ACC”、または“ON”になっています。 電源を“OFF”にして、ドアを施錠してください。 いずれかのドアが開いています。 すべてのドアを閉めて、施錠してください。
			車内の運転席ドアのロックレバーを施錠方向に押し込み、運転席ドアハンドルを引いたままドアを閉めて施錠したとき	アクセス キーを車内に置き忘れていました。 アクセス キーを所持して、ドアを施錠してください。
			アクセス キーの“LOCK”ボタンを押したとき	いずれかのドアが開いています。 すべてのドアを閉めて施錠してください。
ピッピッピッ	—	—	電源を“OFF”にしたとき	アクセス キーの電池残量が少なくなっています。 新しい電池と交換をしてください。
ピッピッピッ…	—	—	運転席ドアを開けたとき	電源が“ACC”になっています。 電源を“OFF”にして、ドアを閉めてください。
			電源を“OFF”にしたとき	運転席ドアが開いているためハンドルロックがされていません。 運転席ドアを閉めてください。



車を運転する前に 車体各部の開閉

ドアの開閉

▼操作を行う前に

⚠警告

- ドアの開閉は確実に行ってください。ドアが確実に閉まっていないと、走行中にドアが開き、思わぬ事故につながったり、運転者や同乗者、または荷物が車から投げ出されるおそれがあります。
- 走行中は絶対にドアを開けないでください。思わぬ事故につながるおそれがあります。
- ドアを開けるときは、周囲の安全を十分確認してください。いきなり開けると後続車にぶつかるおそれがあり危険です。風が強いときは特に注意してドアを開けてください。
- 車から離れるときは、法的にも義務付けられていますので、必ずエンジンを止め施錠してください。無人で車が動き出したり、車両盗難のおそれがあります。
- お子さまに各ドアの開閉をさせたり、いたづらをさせないでください。思わぬ事故の原因となるおそれがあります。
- ドアを閉めるとき指などを挟まないように注意してください。

👉アドバイス

- ドアを施錠している場合でも、車を離れるときは貴重品などは車の中に置いたままにしないでください。

電波式リモコン ドア ロック による施錠、解錠

(電波式リモコン ドア ロック
→ 84 ページ)

キーレス アクセスによる 施錠、解錠

(キーレス アクセス→ 86 ページ)



車外からキーによる施錠、解錠

キーを確実に差し込んでから回します。
キーを車両前側に回すと施錠され、後ろ側に回すと解錠されます。

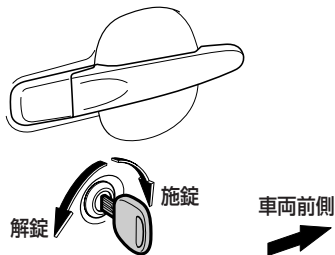

アドバイス

- ドアのキー挿入口は助手席側には設定していません。

盗難警報装置がセットされている場合

- 電波式リモコン ドア ロック（またはキーレス アクセスの電波式リモコン ドア ロック・キーレス アクセス操作）以外でドアを解錠してドアを開けると、盗難警報装置の警報が作動します。
- 盗難警報装置の警報が作動した場合は、1 次警報ブザーが作動している 10 秒間に、警報を停止させてください。
(警報の停止方法→ 102 ページ)
- 10 秒以上経過すると、2 次警報のホーンが鳴りはじめますので、ご注意ください。

車外からキーを使用しない施錠

アドバイス

- キーを車内に置き忘れないようにしてください。不注意によりキーを車内に閉じ込めてしまう場合があります。
- キーを使用せずにドアを施錠するときにキーを手に持っていることを確認してからドアを閉める習慣を身に付ければ、車内にキーを閉じ込めてしまうことを防止できます。

○フロント ドア

▼操作方法

ロック レバーを押し込み、ドア ハンドルを引いたままドアを閉めて施錠します。

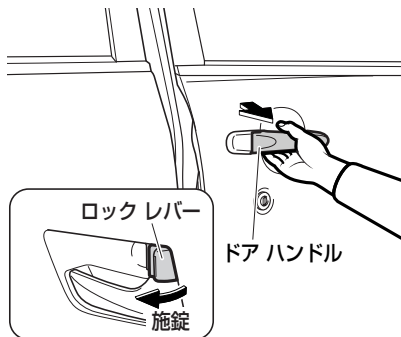

○リヤ ドア

▼操作方法

ロック レバーを押し込み、ドアを閉めて施錠します。





車を運転する前に 車体各部の開閉

車内からの施錠、解錠

ロック レバーを押し込むと施錠できます。
ロック レバーを手前に引くと解錠できイン
ナー ハンドルを引くとドアが開きます。

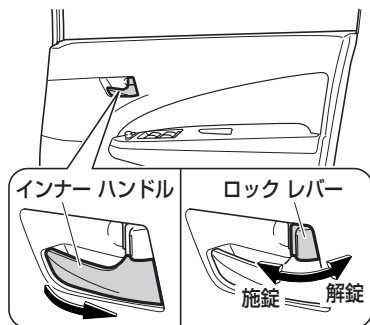

○集中ドア ロック

運転席ドアのロック レバーを操作すると、
連動して助手席ドア・左右リヤ ドア・リ
ヤ ゲートが施錠、解錠されます。

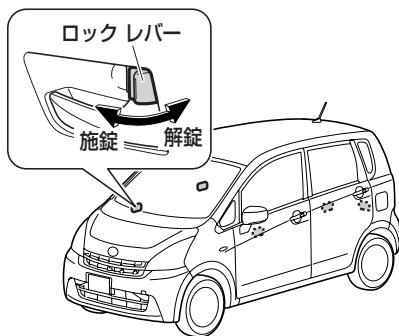

チャイルド プルーフ

お子さまの安全のため、チャイルド プル
ーフを左右リヤ ドア後部に設けています。

▼操作方法

レバーを“施錠”側にしておくと車内の
ドア ハンドルを引いてもドアを開かなく
することができます。

ドアを開けるときは、車外のドア ハンド
ルで操作します。

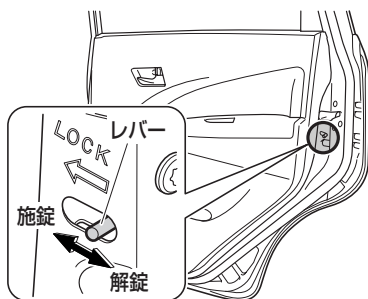

⚠注意

- お子さまを後部座席に乗せるときは必
ずチャイルド プルーフを使用してく
ださい。



キー抜き忘れ警告ブザー

プッシュ スタート装着車を除く

エンジン スイッチにキーが差し込まれているとき“LOCK”または“ACC”の位置で運転席のドアを開けるとブザー（断続音）が鳴り、キーの抜き忘れを警告します。

キー閉じ込み防止機能

キーを車内に残したまま、施錠することを防ぐ機能です。

以下の状態で作動します。

電波式リモコン ドア ロック装着車

エンジン スイッチにキーが差し込まれているとき

キーレス アクセス装着車

電源が“ACC”か“ON”のとき、または車内にアクセス キーがあるとき

▼キー閉じ込み防止機能が作動するとき

以下の操作をするとキー閉じ込み防止機能が作動して、すべてのドアが解錠されます。

- 車内の運転席ドアのロック レバーを施錠方向に押し込み、運転席ドア ハンドルを引いたままドアを閉めたとき
- すべてのドアが施錠されている状態で、運転席以外のドア ロック レバーを車内から解錠し、ドアを開けて閉めたとき

盗難警報装置

盗難警報装置は、すべてのドアを閉め、電波式リモコン ドア ロック（またはキーレス アクセスの電波式リモコン ドア ロック・キーレス アクセス操作）でドアを施錠した場合に、盗難に対する警戒を開始します。

電波式リモコン ドア ロック（またはキーレス アクセスの電波式リモコン ドア ロック・キーレス アクセス操作）以外の操作でドアを開けると、警報を発して周囲に異常を知らせます。

アドバイス

- 盗難警報装置は、周囲に異常を知らせる機能です。室内への侵入を防ぐ機能はありません。
- ほかの方にお車を貸したときや、盗難警報装置の作動について知らない方が運転するときは、盗難警報装置について十分ご説明ください。盗難警報装置の作動について知らない方が操作を誤った場合、警報が作動し周辺への迷惑になります。
- たとえ盗難警報装置をセットしていても、現金や貴重品は車内に放置しないでください。



車を運転する前に 車体各部の開閉

盗難警報装置のセット方法

すべてのドアを閉め、電波式リモコン ドア ロック（またはキーレス アクセスの電波式リモコン ドア ロック・キーレス アクセス操作）でドアを施錠すると、セキュリティ表示灯が点灯し、セットを開始します。

約 30 秒後にセットが終了し、盗難警報装置は警戒状態になります。

警戒中は、セキュリティ表示灯が点滅します。

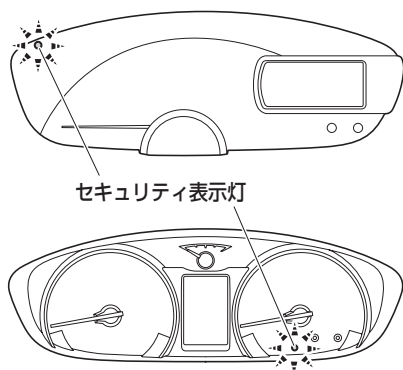

アドバイス

- 電波式リモコン ドア ロック（またはキーレス アクセスの電波式リモコン ドア ロック・キーレス アクセス操作）以外の操作でドアを施錠した場合、盗難警報装置はセットされません。（電波式リモコン ドア ロック・キーレス アクセスの自動ロック機能で施錠された場合は、セットされます）
- セキュリティ表示灯が点灯してから約 30 秒以内に下記の操作をした場合、盗難警報装置のセットは中断されます。
 - 運転席ドアを解錠したとき
 - ドアを開けたとき
 - 電波式リモコン ドア ロック装着車で、キーがエンジン スイッチのキー挿入口に差し込まれたとき
 - キーレス アクセス装着車で、電源を“ON”にしたとき

キーレス アクセス装着車の場合

- セキュリティ表示灯は、イモビライザー機能と兼用しているため、盗難警報装置を解除しても、電源を“ACC”にするまで消灯しません。また、電源を“ACC”から“OFF”にすると点滅します。



警戒中の作動

警戒中に電波式リモコン ドア ロック（またはキーレス アクセスの電波式リモコン ドア ロック・キーレス アクセス操作）以外でドアを開けると、警報が作動します。（1次警報）

この間、警報が解除されなかった場合、さらに警報が作動します。（2次警報）

アドバイス

- 警報作動中にドアを閉めても、警報は停止しません。
- 警報終了後、ドアを閉めると、盗難警報装置が再び警戒状態になりますが、施錠はされません。お車を離れる際は確実に施錠してください。

○盗難警報装置警報

▼1次警報

- セキュリティ表示灯が点滅
- 非常点滅灯が 10 秒間点滅
- 室内ブザーが 10 秒間断続して鳴る

▼2次警報

- セキュリティ表示灯が点滅
- 非常点滅灯が 30 秒間点滅
- 室内ブザーが 30 秒間断続して鳴る
- ホーンが 30 秒間断続して鳴る

盗難警報装置の解除方法

下記のいずれかの操作で盗難警報装置のセット（警戒状態）を解除できます。

- 電波式リモコン ドア ロック（またはキーレス アクセスの電波式リモコン ドア ロック・キーレス アクセス操作）でドアを解錠する
- 電源を“ON”にする

アドバイス

- 盗難警報装置は、車内に人が乗っているときや、ドア ウインドウ ガラスが開いているときにも作動します。盗難警報装置を誤作動させないために、車内に人が乗っているときや、ドア ウインドウ ガラスが開いているときは、盗難警報装置をセットしないでください。



車を運転する前に 車体各部の開閉

警報の停止方法

下記のいずれかの操作で警報を停止できます。

電波式リモコン ドア ロック装着車

- メイン キーの“LOCK”、または“UNLOCK” ボタンを押す
- エンジン スイッチを“ON”の位置にする

キーレス アクセス装着車

- アクセス キーの“LOCK”、または“UNLOCK” ボタンを押す
- アクセス キーを所持して乗車する
- 電源を“ON”にする

○アクセス キーが使用できないとき
電池切れなどにより、アクセス キーが使用できないときは、キーをブッシュ エンジン スイッチに接触させて、警報を停止してください。

▼操作方法

1. ブレーキ ペダルをしっかりと踏みます。
 2. ブレーキ ペダルを踏んだまま、キーを図のようにブッシュ エンジン スイッチに接触させます。
キーが認識されると、警報が停止します。
- アクセス キーは、裏面のスバル マーク付近をスイッチの中心に接触させます。

アクセス キー



メイン キー

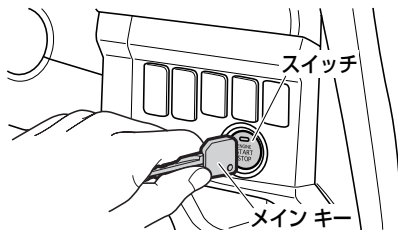



盗難警報装置の作動履歴の確認

盗難警報装置のセット中に警報（2次警報まで作動した場合のみ）が作動したことを確認することができます。

▼ 確認方法

電源を“ON”にすると、室内ブザーが「ピーッピッ」と鳴り、2次警報まで作動したことを知らせます。

アドバイス

- 作動履歴の確認は、2次警報作動後、1回のみ行うことができます。

盗難警報装置の メンテナンスについて

盗難警報装置のメンテナンスは不要です。

注意

- 盗難警報装置の改造や取り外しをしないでください。システムが正常に作動しないおそれがあります。



車を運転する前に 車体各部の開閉

リヤ ゲート

▼操作を行う前に

⚠注意

- リヤ ゲートを開けたときは、ドアが確実に開いていることを確認してください。不十分な開けかたではリヤゲートが不意に閉まるおそれがあります。特に傾斜した場所では、リヤゲートの開閉がしにくい場合があります。平坦な場所で開閉を行ってください。
- リヤゲートを開けてカーゴルーム内で作業するときは、リヤスポイラーやルーフアンテナの先端部に顔や頭をぶつけないように注意してください。
- リヤゲートを閉めるときにはほかの人の手などを挟まないように注意してください。
- リヤゲートを閉めたときはリヤゲート端部などを持ってドアを軽くゆすり確実にロックされていることを確認してください。走行中にドアが開くと大変危険です。また、荷物が道路に落下するなど思わぬ事故につながるおそれがあります。
- リヤゲートからの乗り降りはいししないでください。思わぬ事故の原因となります。
- エンジンをかけた状態でリヤゲートから手荷物を出し入れをするときは排気管の後ろに立たないようにしてください。衣服が汚れたり、排気ガスにより体に悪影響をおよぼすおそれがあります。

⚠注意

- リヤゲートを開けたときに、リヤゲートチェックにふれないでください。手や衣服が汚れるおそれがあります。
- リヤゲートを開閉するときは、リヤゲートチェックに手や荷物を挟まないように注意してください。

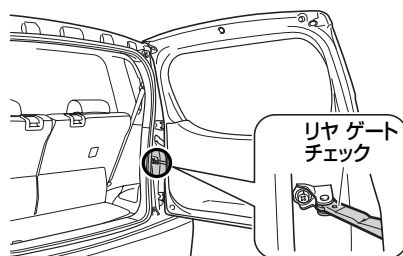



車内からの施錠、解錠

○リヤ ゲート連動集中ドア ロック
運転席ドアのロック レバーを操作すると、
連動してリヤ ゲートが施錠、解錠されま
す。このとき助手席ドア、リヤ ドアも同
時に施錠、解錠されます。

▼ 施錠方法

運転席ドアのロック レバーを押し込むと
施錠できます。

▼ 解錠方法

運転席ドアのロック レバーを手前に引く
と解錠できます。

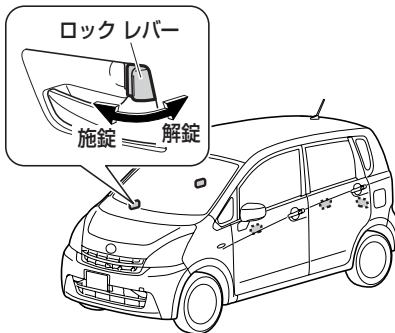

リヤ ゲートの開閉

▼ 開けるとき

解錠したあとでリヤ ゲート ハンドルを
引き上げるとドアが開きます。

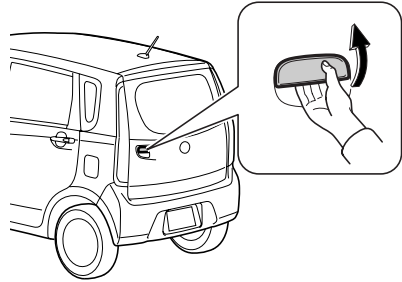

▼ 閉めるとき

リヤ ゲートを静かに手で押さえ、そのま
ま閉めます。



車を運転する前に 車体各部の開閉

ボンネット

▼操作を行う前に

⚠警告

- エンジン ルームは大変高温になっていることがあるため、下記のことをお守りください。
- やけどをするおそれがありますので、点検するときは、十分に冷めてから行ってください。
- 点検したあとは、エンジン ルーム内に工具や布を置き忘れていないことを確認してください。点検や清掃に使用した工具や布などをエンジン ルーム内に置き忘れてしまうと、故障の原因となったり、車両火災につながるおそれがあり危険です。

⚠注意

- ボンネットを閉めたあとは、ボンネットが確実にロックしたことを確認してください。ボンネットが確実に閉まっていないと、走行中に開くおそれがあり大変危険です。
- ボンネットを開けているとき風にあおられるとステーが外れボンネットが不意に閉まるおそれがあります。特に風の強い日はご注意ください。
- お子さまにボンネットの開閉はさせないでください。ボンネットは大変重く、開閉中うっかり手を離すと思わぬけがにつながるおそれがあります。

開けた

▼操作手順

1. インストルメント パネル右下のオープナーを手前に引くと、ボンネット前部が少し浮き上がります。

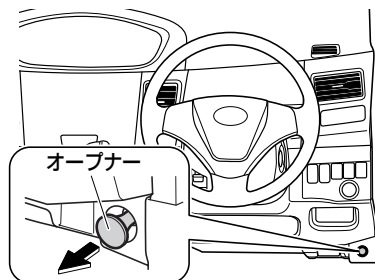

2. ボンネット前部中央にあるキャッチフックのレバーを矢印の方向に引き上げ、もう一方の手でボンネットを持ち上げます。

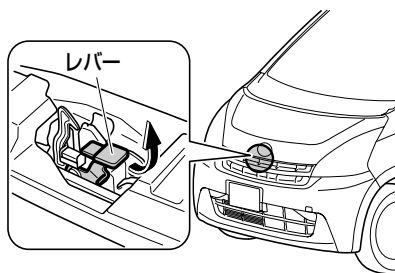

⚠注意

- エンジン回転中や停止後は、レバーが熱くなっていることがあります。やけどや思わぬ事故につながるおそれがありますので、レバーを持つ前に必ず確認してください。



3. ボンネットをステーで確実に支えます。

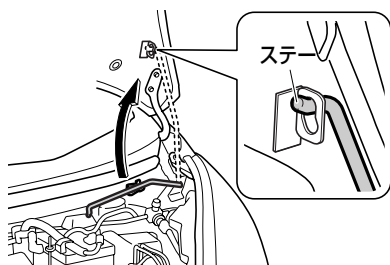

⚠注意

- エンジン回転中や停止直後は、ステアが熱くなっていることがあります。やけどや思わぬ事故につながるおそれがありますので、ステアを持つ前に必ず確認してください。
- ステアを確実に固定穴に差し込んでください。ステアが外れると大変危険です。

👉アドバイス

- ワイパーを起こしたままでボンネットを開けると、ワイパーがボンネットに当たり、傷付くことがあります。

閉めかた

▼操作手順

1. ボンネットを片手で支えて、ステアを元の位置へ戻します。

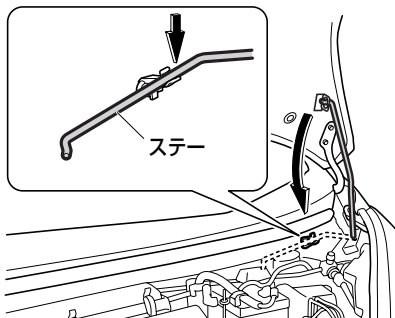

2. ボンネットを静かに下げ、手で押さえるようにして閉めます。

👉アドバイス

- ボンネットを閉めるとき、手で強く押さえずぎないでください。





車を運転する前に 車体各部の開閉

フューエル リッド

▼操作を行う前に

⚠警告

- 燃料は引火しやすいため、下記のことを守らないと火災につながり、やけどなど重大な傷害を受けるおそれがあり危険です。
- エンジンは必ず止めてください。
- 車のドア、窓は閉めてください。
- タバコを吸うなど、火気を近づけないでください。
- フューエル キャップを開ける前に、必ず車体または給油機などの金属部分に触れて、身体の静電気除去を行ってください。身体に静電気を帯びていると、放電による火花が引火するなどして、やけどのおそれがあります。
- フューエル キャップを開けるなどの給油操作は、必ず静電気除去を行った方一人で行ってください。
- 給油中に再び車内のシートに触れたり、座ったり、また人や物に触れると再帯電する場合があります。このようなときは再び給油機などの金属部分に触れて静電気除去を行ってください。
- フューエル キャップを開ける際は、必ずキャップのツマミ部分を持ち、ゆっくりと開けてください。気温が高いときなどは燃料タンク内の圧力が高くなり、給油口から燃料が吹き返すおそれがあります。

⚠警告

- フューエル キャップを少しゆるめた時に「シュー」という音がする場合は、それ以上開けずに、その音が止まるのを確認してからゆっくりと開けてください。
- 給油中に燃料がこぼれた場合はただちに給油を止め、こぼれた燃料を布きれなどでふき取ってください。
- こぼれた燃料が車の塗装面に付着した場合は水洗いをおすすめします。付着したまま放置すると、塗装面が劣化するおそれがあります。
- 給油口にほかの人を近づけないでください。
- 給油するときは、給油口にノズルを確実に挿入してください。また、オートストップ作動後の継ぎ足し給油は行わないでください。給油口から燃料が吹きこぼれるおそれがあります。
- 給油機によっては、早期にオートストップが作動して正常に給油できない場合があります。ガソリンスタンドの係員を呼んで指示に従ってください。
- 給油終了後、フューエル キャップを閉める場合「カチッ」という音が一度するまで右に回し、確実に閉まっていることを確認してください。
- スバル指定フューエル キャップ以外は使用しないでください。燃料漏れなどを起こすおそれがあり危険です。
- その他ガソリンスタンド内に掲示されている注意事項を守ってください。
- 燃料には、人体に有害な発ガン性物質を含んでいる物もありますので、燃料の気化ガスを吸わないようにご注意ください。



⚠注意

- 指定燃料は無鉛レギュラー ガソリンです。
- 給油時に、指定されている燃料であることを確認してください。
- 指定以外の燃料（粗悪なガソリン、アルコール系燃料、軽油、灯油など）を使用すると、エンジンの始動性が悪くなったり、ノッキングや出力の低下などが発生する場合があります。また、そのまま利用していると、エンジンや燃料系部品を損傷するおそれがあります。

フューエル リッドの開閉

📖 アドバイス

- メーター内にフューエル リッドの車両取り付け方向を示しています。

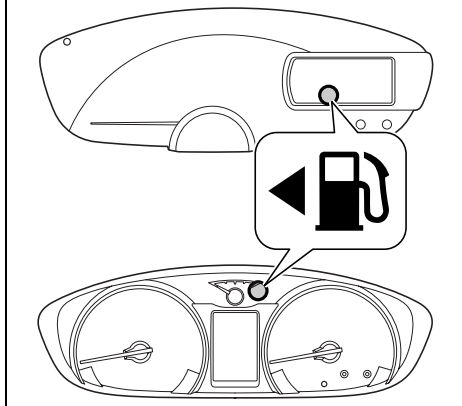

▼開けるとき

インストルメント パネルの右下にあるフューエル リッド オープナー レバーを引き上げます。

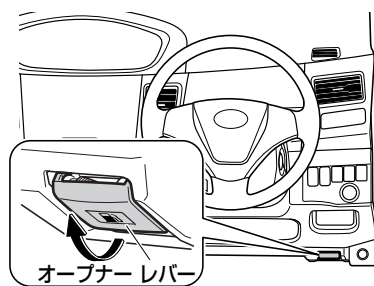

▼閉めるとき

リッドを押して閉めます。





車を運転する前に 車体各部の開閉

フューエル キャップの開閉

▼開けるとき

左に回して開けます。

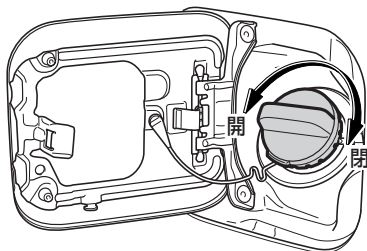

▼給油するとき

外したフューエル キャップをフューエル
リッド裏側にあるハンガーにかけておく
ことができます。

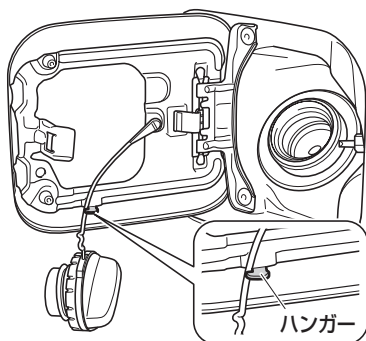

▼閉めるとき

「カチッ」という音が一度するまで、右
に回して閉めます。

パワー ウインドウ

スイッチ操作により運転席、助手席、後
席のウインドウの開閉ができます。

▼操作を行う前に

⚠警告

- パワー ウインドウは大変強い力で開閉しますので、開閉するときは、ほかの人の手・腕・頭・首などを挟んだり巻き込んだりしないよう注意してください。重大な傷害を受けるおそれがあります。
- お子さまにパワー ウインドウの操作をさせないでください。開閉するとき、手・腕・頭・首などを挟んだり巻き込んだりして、重大な傷害を受けるおそれがあります。お子さまを乗せているときは、ロック スイッチを“OFF”にしてください。



アドバイス

- 運転席スイッチとほかのスイッチを同時に逆方向へ動かさないでください。故障の原因となるおそれがあります。
- ウィンドウを完全に開閉した状態でスイッチを押し続けると故障の原因となりますので、操作完了後はすぐに手を離してください。
- パワー ウィンドウの開閉はなるべくエンジン回転中に行ってください。エンジン停止時に行うと、バッテリーあがりの原因になります。
- ガラスが凍りついて固着したような状態でウィンドウ スwitchの“開”または“閉”を連続操作しないでください。故障の原因となります。
- 電源を“ON”にすると、ウィンドウスイッチのマークが点灯します。

運転席ドア側スイッチ

電源が“ON”のとき、使用できます。

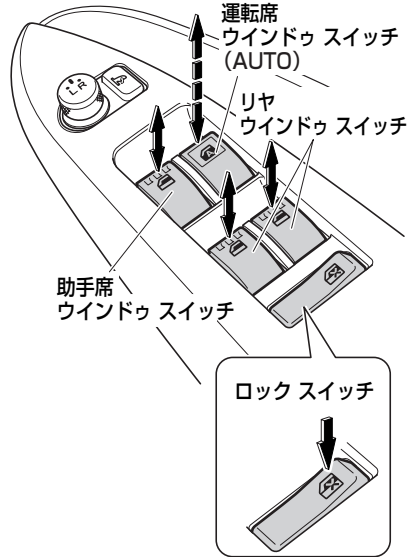

○運転席 ウィンドウ スwitch (AUTO)

▼操作方法

スイッチを軽く押し下げている間ウィンドウ ガラスは開き、軽く引き上げている間ウィンドウ ガラスは閉まります。

手を離すと、その位置で止まります。

「カチッ」と音がするまで押し下げる、または引き上げるとウィンドウ ガラスは自動的に全開、全閉します。途中で止めるときは、軽く逆方向にスイッチを操作します。

▼電源“OFF”後作動機能

電源を“OFF”または“ACC”にしたあとでも、約 40 秒間は運転席ウィンドウ ガラスを開閉できます。





車を運転する前に 車体各部の開閉

○助手席 ウインドウ スイッチ

▼操作方法

スイッチを押し下げている間ウインドウガラスは開き、引き上げている間ウインドウガラスは閉まります。
手を離すと、その位置で止まります。

○リヤ ウインドウ スイッチ

▼操作方法

スイッチを押し下げている間ウインドウガラスは開き、引き上げている間ウインドウガラスは閉まります。
手を離すと、その位置で止まります。

○ロック スイッチ

▼操作方法

スイッチの右側（マークの付いている方）を押すと“OFF”になり、運転席ウインドウガラス以外は操作できなくなります。

スイッチの左側（マークのない方）を押すと解除されます。

アドバイス

- スイッチを押して“OFF”にすると、助手席ドア側スイッチ・リヤドア側スイッチのマークも消灯します。

助手席・リヤ ドア側スイッチ

電源が“ON”のとき、使用できます。

▼操作方法

スイッチを押し下げている間ウインドウガラスは開き、引き上げている間ウインドウガラスは閉まります。
手を離すと、その位置で止まります。

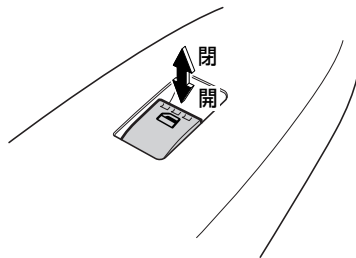

アドバイス

- 後席左右のドア ウインドウは全開になりません。

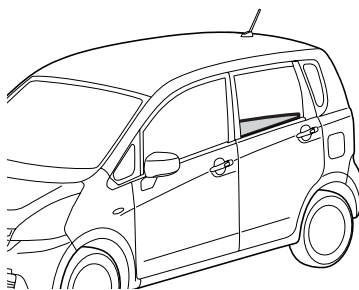



ウィンドウ反転機構（運転席）

運転席ウィンドウ ガラスを閉めるときに、窓枠とウィンドウ ガラスの間に異物の挟み込みを感知すると、ウィンドウ ガラスの上昇を停止し、自動的にウィンドウ ガラスが下降します。

アドバイス

- 特に小さな物を挟み込んだとき、ウィンドウ反転機構が作動しないことがあります。
- 環境や走行条件により、異物を挟み込んだときと同じ衝撃がウィンドウ ガラスに加わると、ウィンドウ反転機構が作動することがあります。

運転席ウィンドウ ガラスが全閉しないときは

ウィンドウ反転機構が異常に作動してしまい、ウィンドウ ガラスを全閉できないときは、運転席ウィンドウ スイッチで、下記の操作を行ってください。

▼操作方法

1. 車を停止し、電源を“ON”にします。
2. 運転席ウィンドウ スイッチを「カチッ」と音がするまで上に引き（自動全閉位置）、引き続けたままウィンドウ ガラスを全閉にします。
3. 全閉後スイッチから手を離さず、さらに約 6 秒間スイッチを上を引き続けます。

アドバイス

- 操作中、スイッチから手を離れたときは、もう一度はじめてやり直してください。
- 上記の操作を行ってもウィンドウ ガラスが全閉しない場合はパワー ウィンドウの初期設定を行ってください。それでも反転して閉じ切らない場合は、スバル販売店で点検を受けてください。

（初期設定→ 114 ページ）



車を運転する前に 車体各部の開閉

初期設定

バッテリー交換やヒューズ交換などで、バッテリーとの接続が断られたときは、パワー ウィンドウの初期設定をしてください。

パワー ウィンドウの初期設定がされていないと、下記の機能は作動しません。

- 運転席ウィンドウ ガラスの
 - ・自動開閉機能
 - ・ウィンドウ反転機構
 - ・電源“OFF”後作動機能

▼ 操作手順

1. 電源を“ON”にします。
2. 運転席ウィンドウ スイッチを下に押し続け、ウィンドウ ガラスを全開にします。
3. 運転席ウィンドウ スイッチを「カチッ」と音がするまで上に引き（自動全閉位置）、引き続けたままウィンドウ ガラスを全閉にします。
4. 全閉後スイッチから手を離さず、さらに約2秒間スイッチを上を引き続けます。



車体各部の調整

ルーム ミラー

▼操作を行う前に

⚠注意

- 調整は必ず走行前に行ってください。

▼調整のしかた

手でルーム ミラーの角度を調整します。



電動格納式ドア ミラー

ミラーの格納、角度調整をスイッチまたはノブの操作で行うことができます。電源が“ACC”または“ON”のときに使用できます。

▼操作を行う前に

⚠注意

- ミラーの操作を行う際は、ドアとミラーの間に手を挟まないように注意してください。
- ミラーを倒したまま走行しないでください。ミラーによる後方確認ができず事故につながるおそれがあります。

▼格納のしかた

ミラー格納スイッチを押すと、ミラーを格納することができます。もう一度押すと元に戻ります。走行するときは、必ず元に戻してください。

ミラー格納スイッチ

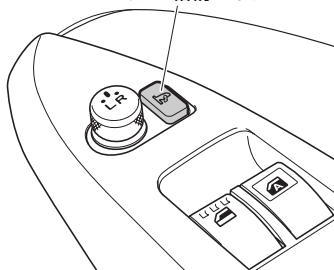



車を運転する前に 車体各部の調整

▼調整のしかた

1. ノブを調整する側にまわします。

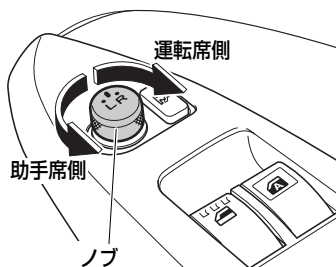

2. ノブを動かして、ミラーの角度を調整します。

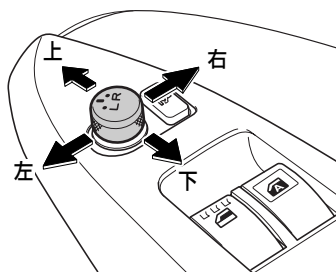

⚠注意

- 調整は必ず走行前に行ってください。

👉アドバイス

- 調整するとき以外は、調整ノブを中立（中央）の位置に合わせておいてください。
- 調整ノブを中立（中央）の位置にすると操作することができません。

オート格納式ドア ミラー (キーレス アクセス連動)

キーレス アクセス装着車

ドアの施錠と連動して、ミラーが格納されます。

▼格納のしかた

フロント ドア ハンドル、またはリヤ ゲート ハンドル下側のスイッチを押すか、アクセス キーの“LOCK” ボタンを押してドアを施錠します。

(キーレス アクセス→ 86 ページ)

▼元に戻すときは

電源を“ACC”または“ON”にします。

⚠注意

- ミラーを元に戻すときは、ドア ミラー周辺に障害物がないことを確認してください。ドア ミラーが当たり、破損するおそれがあります。

👉アドバイス

- 下記のように、オート格納式ドア ミラーの機能を変更することができます。詳しくは、スバル販売店にご相談ください。
- キーレス アクセスとの連動機能を停止する
- 電源を“ON”にしたときのみ、ミラーを元に戻すようにする（ミラー格納スイッチの操作も、電源を“ON”にしたときのみ可能になります。）



電動格納式ヒートド ア ミラー

オプション/グレード別装備

曇り取り機能を装備した電動格納式ドアミラーです。

雨天時などに、ドアミラーが曇ったとき、ドアミラーの曇りを取ることができます。

(電動格納式ドアミラー→ 115 ページ)

▼操作方法

リヤウインドウデフォグガースイッチを押すと、作動表示灯が点灯し、ドアミラーが暖められ曇りが取れます。

作動を停止するときは、リヤウインドウデフォグガースイッチをもう一度押してください。作動表示灯も消灯します。

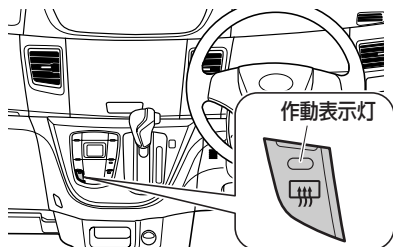

📢 アドバイス

- エンジンを止めた状態で長時間使用しないでください。バッテリーあがりの原因になります。

チルト ステアリング

ハンドルの位置を調整することができます。

▼調整のしかた

レバーを押し下げ、ハンドルを上下に動かして適切な位置に調整します。その状態でレバーを引き上げると固定されます。

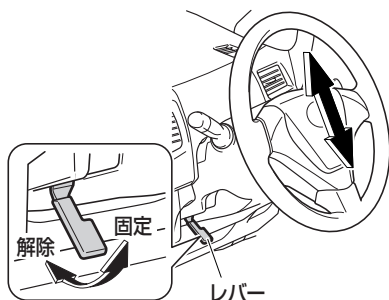

⚠️ 警告

- 走行中はハンドル位置の調整をしないでください。運転を誤り思わぬ事故の原因となるおそれがあり危険です。
- ハンドル位置の調整をしたあとは、確実に固定されていることを確認してください。固定が不十分だとハンドル位置が突然変わり、思わぬ事故の原因となるおそれがあり危険です。





車を運転するにあたって

車を運転するうえでの各部のはたらき、装置の
使いかた、運転の方法について説明しています。

■ メーターのはたらき

メーター	120
------	-----

■ 表示灯、警告灯のはたらき

表示灯	132
警告灯	137

■ スイッチの使いかた

スイッチの名称	145
ライティング スイッチ	146
光軸調整ダイヤル	149
方向指示レバー	150
非常点滅灯スイッチ	150
ワイパー・ウォッシャー スイッチ	151
フォグ ランプ スイッチ	153
リヤ ウインドウ デフォッガー スイッチ	154
VDC OFF スイッチ	154
「アイドリング ストップ」 OFF スイッチ	155
eco ドライブ モード スイッチ	156
ホーン スイッチ	156

■ 運転装置の使いかた

エンジン スイッチ	157
駐車ブレーキ	164
ターボ車	165
AWD 車	166

■ エンジンのかけかた

CVT 車	167
-------	-----

■ CVT 車の運転

CVT 車	170
セレクト レバーの操作	172
運転のしかた	174

■ アイドリング ストップ システム の使いかた

「アイドリング ストップ」	180
---------------	-----

■ 発電制御

発電制御	191
------	-----

■ 車両制御装置の使いかた

eco ドライブ モード	192
--------------	-----



メーターのはたらき

メーター

タコメーター装着車以外

グレードの違い、オプションも含まれています。

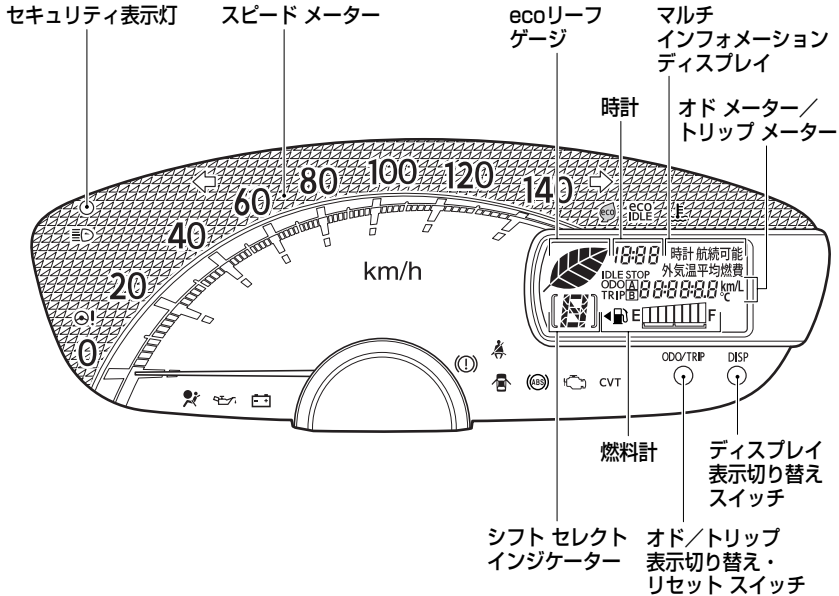

○メーター照明

- 車幅灯に連動して点灯・消灯します。
- 車幅灯が消灯している状態で、電源が“ACC”または“OFF”のときは、ドア連動機能により点灯・消灯します。

(ドア連動機能→ 226 ページ)



アドバイス

- メーター照明の照度は調整することができます。

(照度調整→ 125 ページ)



タコメーター装着車

ターボ車以外

グレードの違い、オプションも含まれています。

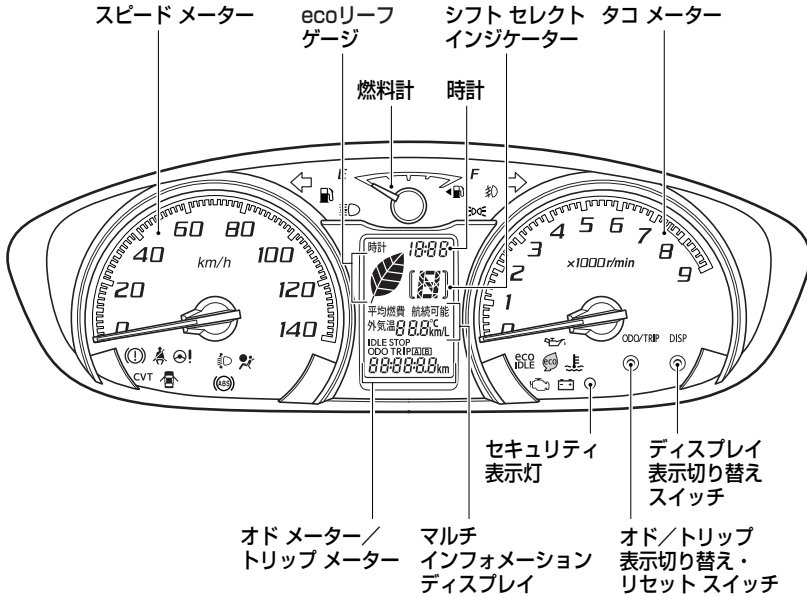

○メーター照明

- 電源が“ON”のとき、車幅灯の点灯・消灯に関わらず点灯します。
- メーター照明が点灯しているときに車幅灯を点灯させると、メーター照明が減光します。

👉アドバイス

- ライトの点灯・消灯の確認は、ライティングスイッチ表示灯で行ってください。
(ライティングスイッチ表示灯→ 133 ページ)
- メーター照明の照度は調整することができます。また、車幅灯を点灯させたときに、減光しないようにすることもできます。

(照度調整→ 125 ページ)



車を運転するにあたって メーターのはたらき

タコメーター装着車

ターボ車

グレードの違い、オプションも含まれています。

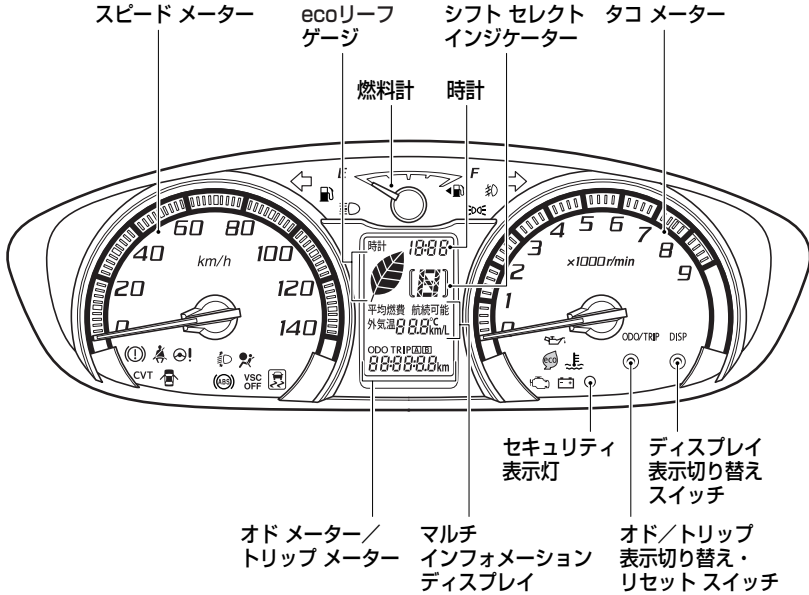

○メーター照明

- 電源が“ON”のとき、車幅灯の点灯・消灯に関わらず点灯します。
- メーター照明が点灯しているときに車幅灯を点灯させると、メーター照明が減光します。

👉アドバイス

- ライトの点灯・消灯の確認は、ライティングスイッチ表示灯で行ってください。
(ライティングスイッチ表示灯→ 133 ページ)
- メーター照明の照度は調整することができます。また、車幅灯を点灯させたときに、減光しないようにすることもできます。

(照度調整→ 125 ページ)



スピード メーター

走行速度をkm/hで表示します。

オド メーター／ トリップ メーター

電源が“ON”のとき、表示されます。

○オド メーター（積算距離計）

走行した総距離を表示します。

○トリップ メーター（区間距離計）

リセットした地点からの走行距離を表示します。

トリップ メーターは、同時に2つの区間の走行距離を表示することができます。

○オド／トリップ表示切り替え・ リセット スイッチ

▼表示を切り替えるには
スイッチを押すごとに、表示が切り替わります。

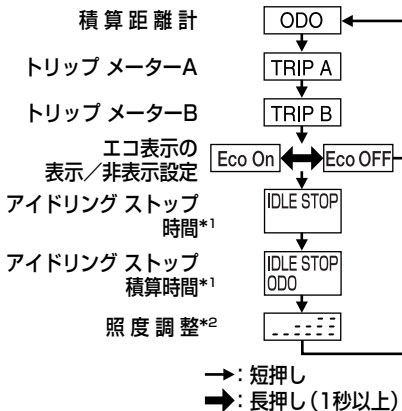

*1 「アイドリングストップ」装着車のみ

*2 車幅灯が点灯しているときに表示されます。

▼トリップ メーター表示をリセットするには
リセットするトリップ メーター（AまたはB）を表示させ、スイッチを押し続けると、表示が“0.0”になります。

エコ表示の表示／非表示設定

エコ表示の“Eco On”、“Eco OFF”を切り替えることで、下記のエコ表示の表示、非表示を切り替えることができます。

（エコ表示→ 130 ページ）

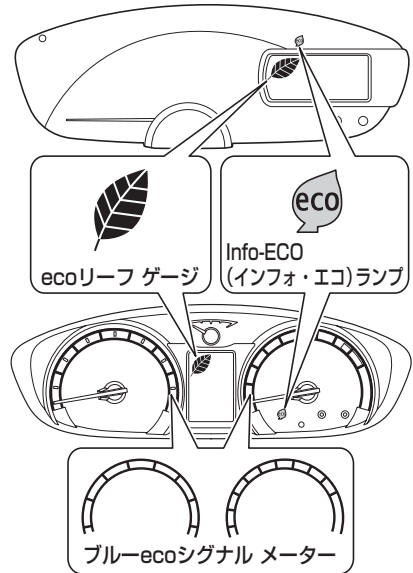



車を運転するにあたって メーターのはたらき

▼切り替え方法

1. オドノトリップ表示切り替え・リセットスイッチを押して、“Eco On”（または“Eco OFF”）を表示します。
2. オドノトリップ表示切り替え・リセットスイッチを約1秒以上押し続けるごとに、“Eco On”、“Eco OFF”が切り替わります。

○Info-ECO（インフォ・エコ）ランプ

表示設定	
Eco On	二酸化炭素排出量の少ない、環境にやさしい運転をしていると点灯します。
Eco OFF	常時消灯します。

○ecoリーフ ゲージ

表示設定	
Eco On	二酸化炭素排出量の少ない、環境にやさしい運転をしていると目盛りが増えます。
Eco OFF	全ての目盛りが消灯します。

○ブルーecoシグナル メーター オプション/グレード別装備

表示設定	
Eco On	二酸化炭素排出量の少ない、環境にやさしい運転をしていると、スピードメーターとタコメーターの目盛りが白色から青色に変わっていきます。
Eco OFF	目盛りの色は白色のままです。

アイドリング ストップ時間

「アイドリング ストップ」装着車

電源を“ON”にしてからのアイドリングストップ時間を表示します。

タコメーター装着車以外



タコメーター装着車



▼アイドリング ストップ時間表示のリセットについて

電源を“OFF”にすると、表示がリセットされます。リセット後、電源を“ON”にすると、表示が“00:00:00”になります。



アイドリング ストップ積算時間

「アイドリング ストップ」装着車

表示をリセットしてからのアイドリング
ストップ積算時間を表示します。

タコメーター装着車以外

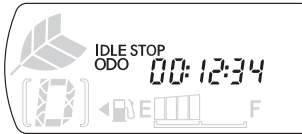

タコメーター装着車

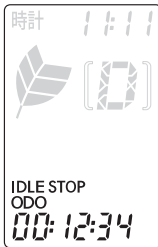

▼アイドリング ストップ積算時間表示をリセ
ットするには
アイドリング ストップ積算時間を表示さ
せ、オドノトリップ表示切り替え・リセ
ット スイッチを押し続けると、表示が
“00:00:00” になります。

照度調整

照度調整表示中、オドノトリップ表示切
り替え・リセット スイッチを約1秒以上
押し続けている間、メーター照明の明る
さが下表のように変わります。

明るさ	表示	照度レベル
明るい	— — — — —	レベル1
↑ ↓	— — —	レベル2
	— —	レベル3
	—	レベル4
暗い		

アドバイス

- 電源が“ON”で、車幅灯が点灯してい
るときのみ、照度調整を表示させるこ
とができます。

タコメーター装着車

- “レベル 1”に設定すると、車幅灯を
点灯させたときに、メーター照明が減
光しません。



車を運転するにあたって メーターのはたらき

燃料計

電源が“ON”のとき、燃料残量を表示します。

燃料残量が2WD車は約6ℓ、AWD車は約5.5ℓ以下になると、タコメーター装着車以外は燃料計の一番左の目盛りと燃料残量警告灯が点滅し、タコメーター装着車は燃料残量警告灯が点灯します。

(燃料残量警告灯→ 141 ページ)

⚠注意

燃料残量警告灯が点滅・点灯した場合

- ただちに燃料を補給してください。燃料切れを起こすと、突然走行不能となり危険です。

タコメーター

オプション/グレード別装備

1分間当たりのエンジン回転数を示します。

⚠注意

- 指針が赤色表示域（エンジンが許容回転数を超える範囲）に入らないよう運転してください。赤色表示域に入ると、エンジンが損傷するおそれがあります。

マルチ インフォメーション ディスプレイ

電源が“ON”のとき、ディスプレイ表示切り替えスイッチを押すごとに、表示を切り替えることができます。

▼切り替わりかた

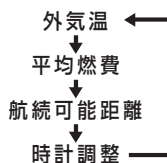

○外気温

外気温度を表示します。

タコメーター装着車以外

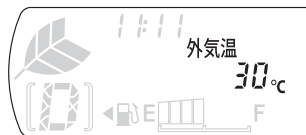

タコメーター装着車





👉 アドバイス

- ほかの計測装置により計測した外気温とは、異なることがあります。
- 電源を“ON”にした直後の表示は、ブランク表示です。
- 表示範囲は、「-30~50℃」です。
- 外気温表示が 3℃以下になると、数字が点滅しますが、電源を“ON”にしたときに、すでに 3℃以下の表示の場合、点滅しません。
- 異常検出したときの表示は、「-℃」です。
- 下記の場合は、正しい外気温が表示されないことがあります。
 - ・ 停車しているときや低速走行しているとき
 - ・ 外気温が急激に変化したとき（トンネルの出入り口付近など）
- 実際の外気温が変化していなくても、車両の状態（車速・風向きなど）により、外気温表示が変動することがあります。

○ 平均燃費

表示をリセットしてからの平均燃費を約 10 秒ごとに更新して表示します。

タコメーター装着車以外



タコメーター装着車

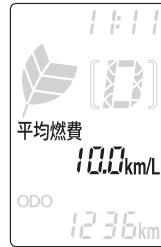

👉 アドバイス

- 電源を“ON”にした直後は、前回エンジンを停止したときの値を表示します。
- 最大表示は、「99.9km/L」です。
- 表示を更新するときにデータが受信できない、または無効なデータを受信した場合は、ブランク表示になります。
- 給油後、約 2km/h以上の速度になると、自動でリセットされ（表示が 0.0 になります）。自動でリセットされない場合は、平均燃費を表示させているときに、ディスプレイ表示切り替えスイッチを押し続けるとリセットされます。



車を運転するにあたって メーターのはたらき

○航続可能距離

現在の燃料残量と過去の燃費から航続可能距離を算出します。

タコメーター装着車以外



タコメーター装着車



⚠注意

- 航続可能距離がまだ十分走行できる数値であっても、燃料計が“E”に近づくか、燃料残量警告灯が点灯したら、早めに燃料を補給してください。

📖アドバイス

- 表示の更新時間は、運転状況（走行中・停車中）によって異なります。
- 新車を受け取った際に、航続可能距離として表示される数値は正しい数値を表示しないことがあります。
- 表示される航続可能距離は、過去の燃費をもとに計算しているため、運転方法・道路状況により増減することがあります。
- 燃料給油量が少量の場合、表示が更新されないことがあります。
- 最大表示は、「999km」です。
- 異常検出したときの表示は、しばらくブランク表示になることがあります。
- バッテリーとの接続が断られたときは、学習した燃費はリセットされません。



○時計調整

ディスプレイ表示切り替えスイッチで、時刻を調整することができます。ディスプレイに「時計」の文字が表示されます。

タコメーター装着車以外



タコメーター装着車



👉 アドバイス

- バッテリー交換やヒューズ交換などで、バッテリーとの接続が断られたときは、時計表示がリセットされ、1:00になります。

▼ “分”表示を「:00」にするには

1. ディスプレイ表示切り替えスイッチを押して、ディスプレイに「時計」の文字を表示させます。
 2. スイッチを約 1 秒以上押し続けて、時計表示を点滅させてから手を離します。
 3. 再度スイッチを約 1 秒以上押し続けます。
- “分”表示が「30」未満の数字のときは、“時”表示の数字が変わりません。例えば、10:20 は 10:00 になります。
 - “分”表示が「30」以上の数字のときは、“時”表示の数字が 1 つ増えます。例えば、10:45 は 11:00 になります。

👉 アドバイス

- 調整後、マルチインフォメーションディスプレイは外気温の表示に切り替わります。

▼時計の調整方法

1. ディスプレイ表示切り替えスイッチを押して、ディスプレイに「時計」の文字を表示させます。
2. スイッチを約 1 秒以上押し続けると、時計調整モードになり、時計表示が点滅します。

👉 アドバイス

- 時計表示が点滅している状態で、約 10 秒間何も操作を行わないと、時計表示に戻ります。



車を運転するにあたって メーターのはたらき

3. 時計表示が点滅している状態で、スイッチをもう一度押すと、分表示が点滅し、“分”調整モードになります。
- “分”調整モードで、スイッチを押すごとに、“分”表示が1つずつ大きくなります。



アドバイス

- スイッチを押し続けると、連続して数字が大きくなります。

4. “分”調整モードで、約5秒間何も操作を行わないと、時表示が点滅し、“時”調整モードになります。
- “時”調整モードで、スイッチを押すごとに、“時”表示が1つずつ大きくなります。



アドバイス

- スイッチを押し続けると、連続して数字が大きくなります。

5. “時”調整モードで、約5秒間何も操作を行わないと、時計表示に戻ります。



アドバイス

- 調整後、マルチインフォメーションディスプレイは外気温の表示に切り替わります。

エコ表示

エコ表示の表示／非表示の設定が“Eco On”のときに、走行状態に応じてエコ運転（二酸化炭素排出量の少ない環境にやさしい運転）の度合いを判定し、エコ表示が変化します。

（エコ表示の表示／非表示設定
→ 123 ページ）

○Info-ECO（インフォ・エコ）ランプ

電源を“ON”にすると点灯し、数秒後に消灯します。

走行状態に応じて点灯、消灯します。

- 走行速度にあったアクセルペダルの操作でエコ運転をしていると、点灯します。



アドバイス

「アイドリングストップ」装着車

- アイドリングストップ中は点灯します。

（「アイドリングストップ」
→ 180 ページ）



○ecoリーフ ゲージ

電源を“ON”にすると、全ての目盛りが数秒間点灯します。

走行状態に応じて、目盛りが図の①～⑥の6段階で増減、または消灯します。

- 走行速度にあったアクセルペダルの操作でエコ運転をしていると、目盛りが増えます。

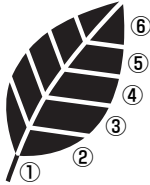

 **アドバイス**

- 目盛りが5段階以上点灯すると、Info-ECO（インフォ・エコ）ランプが点灯します。

「アイドリングストップ」装着車

- アイドリングストップ中は、すべての目盛りが点灯します。

（「アイドリングストップ」
→ 180 ページ）

○ブルーecoシグナルメーター

オプション/グレード別装備

電源を“ON”にすると、スピードメーターとタコメーターの目盛りが数秒間青色に点灯します。

走行状態に応じて、スピードメーターとタコメーターの目盛りの色が変わります。

- 走行速度にあったアクセルペダルの操作でエコ運転をしていると、目盛りの色が、白色から青色に変わっていきます。

ブルーecoシグナルメーター

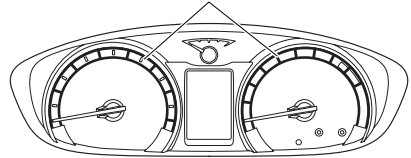



表示灯、警告灯のはたらき

表示灯

車両のさまざまな状態をメーター内に表示します。

⚠注意

- 表示灯によっては、点灯（または点滅）したまま走行すると、思わぬ事故を引き起こしたり、車両が損傷するおそれがあります。
この場合、それぞれの表示灯の項目にしたがい、処置を行ってください。
- 点灯操作を行っても、表示灯が点灯しないときは、スバル販売店で点検を受けてください。

方向指示器表示灯

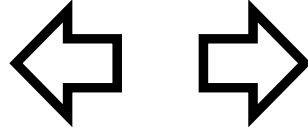

○方向指示器表示灯

電源が“ON”で、方向指示灯を点滅させると、同時に点滅します。

○非常点滅表示灯

電源に関係なく、非常点滅灯を点滅させると、同時に点滅します。



アドバイス

点滅する間隔が異常に速くなった場合

- 方向指示灯（非常点滅灯）の電球切れが考えられます。すべての方向指示灯が点滅するか確認してください。



ハイビーム/パッシング表示灯



電源に関係なく、ヘッドランプを上向き
の状態にすると点灯します。

ライティング スイッチ表示灯

オプション/グレード別装備



電源に関係なく、車幅灯が点灯している
ときに点灯します。

フォグランプ表示灯

オプション/グレード別装備



電源に関係なく、フォグランプを点灯さ
せると点灯します。

(フォグランプスイッチ
→ 153 ページ)

水温表示灯 (緑色)

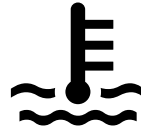

- 電源が“ON”で、エンジン冷却水温
が低いとき、緑色に点灯します。
- 電源が“ON”で、暖機を十分続けて
いても、水温センサー等に異常がある
と点滅、または点灯したままになりま
す。

⚠注意

- エンジン冷却水温が低い間は、急激な
空ぶかし、急加速、高速走行はしな
いでください。

暖機を十分続けていても緑色に点滅・点灯し
たままの場合

- ただちにスバル販売店で点検を受け
てください。

👉アドバイス

エンジン冷却水温が異常に高いときは

- 水温警告灯としてはたらき、赤色に点
滅・点灯します。

(水温警告灯 (赤色) → 139 ページ)



車を運転するにあたって 表示灯、警告灯のはたらき

セキュリティ表示灯

キーレス アクセス装着車

- 電源を“ACC”から“OFF”にして、イモビライザー機能を作動させると点滅します。
- 電源を“OFF”から“ACC”にして、イモビライザー機能を解除すると消灯します。

(イモビライザー機能→ 164 ページ)

⚠注意

- アクセス キーによりエンジンを始動した場合、電源が“ACC”、または“ON”で、下記のことを行うと、表示灯が高速で点滅し、警告ブザー（室内は「ピピピピピ」、室外は「ピッピッピッ」という音）が鳴ることで、アクセス キーの持ち出しを警告します。
(警告ブザー、メーター表示による警告 → 92 ページ)
- いずれかのドアを一度開けて、アクセス キーを車室内アンテナの作動範囲外に移動させ、ドアを閉めたとき。
(作動範囲→ 160 ページ)
- また、アクセス キーを車室内アンテナの作動範囲外に置いたまま、運転席ドアを一度開けてから閉めたときも、同様の警告が行われることがあります。

📖 アドバイス

- セキュリティ表示灯は盗難警報装置と兼用しているため、キーレス アクセス操作・電波式リモコン ドア ロックによりドアを施錠すると、約 30 秒間点灯にかかります。
また、盗難警報装置が解除されていない場合は、電源を“ACC”にしても消灯しない場合があります。

プッシュ エンジン スイッチを押すと、高速で点滅した場合

- アクセス キーが車室内アンテナの作動範囲外にあることが考えられます。運転者はアクセス キーを身に付けてください。
それでも消灯しない場合、電池が消耗しているおそれがあります。早めに電池を交換してください。
(キーの電池交換→ 283 ページ)

電波式リモコン ドア ロック装着車

(盗難警報装置→ 99 ページ)



シフト セレクト インジケーター

タコメーター装着車以外

(P)(R)(N)(D)(S)(B)

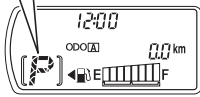

タコメーター装着車

(P)(R)(N)(D)(S)(B)



- 電源が“ON”のとき、使用中のセレクトレバーの位置が点灯します。
- Rレンジにすると、“[]”が点滅します。

Info-ECO (インフォ・エコ) ランプ



(エコ表示 → 130 ページ)

VDC* OFF表示灯

VDC装着車

VSC OFF

- 電源を“ON”にすると点灯し、数秒後に消灯します。
- VDC OFFスイッチを3秒以上押すと、VDC (TRCを含む) が作動停止状態となり点灯します。
(VDC OFFスイッチ → 154 ページ)

△注意

- 電源を“ON”にしても点滅したままの場合は、システムの異常が考えられますので、スバル販売店で点検を受けてください。

* 本書では、VSCを「VDC」と表記しています。

* VDCは、Vehicle Dynamics Control (ビークルダイナミクスコントロール) の略です。



車を運転するにあたって 表示灯、警告灯のはたらき

VDC*作動表示灯

VDC装着車



- 電源を“ON”にすると点灯し、数秒後に消灯します。
- 電源が“ON”で、VDC OFFスイッチを押して、TRCを“OFF”の状態にすると点灯します。
- 電源が“ON”で、下記のシステムが作動した場合に点滅します。

▼点滅するシステム

- VDC
(VDC→ 77 ページ)
- TRC
(TRC→ 78 ページ)

⚠注意

- 電源を“ON”にしても点灯しないとき、または点灯したままの場合は、システムの異常が考えられますので、スバル販売店で点検を受けてください。
- VDC作動表示灯が点滅した場合は、VDC、またはTRCが作動していますので特に慎重に運転してください。

○作動警告ブザー

車両が横滑りしそうになったときにブザー（断続音）が鳴ります。



アドバイス

- 運転状況によっては、VDC作動表示灯の点滅のみで警告する場合があります。

「アイドリング ストップ」* 表示灯

「アイドリング ストップ」装着車

eco IDLE

（「アイドリング ストップ」
表示灯／警告灯→ 185 ページ）

* 本書では、VSCを「VDC」と表記しています。

* VDCIは、Vehicle Dynamics Control（ピークルダイナミクス コントロール）の略です。

* 本書では、eco IDLEを「アイドリング ストップ」と表記しています。



警告灯

さまざまなシステムの異常や、安全運転に関わる項目をメーター内に警告します。

⚠注意

- 警告灯が点灯（または点滅）したまま走行すると、思わぬ事故を引き起こしたり、車両が損傷するおそれがあります。この場合、それぞれの警告灯の項目にしたがい、処置を行ってください。
- 電源を“ON”にしても警告灯が点灯（または点滅）しないときは、スバル販売店で点検を受けてください。

エンジン警告灯

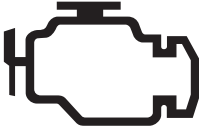

- 電源を“ON”にすると点灯し、エンジンを始動すると消灯します。
- エンジンが回転中で、エンジン電子制御システムに異常があると点灯、または点滅します。

⚠注意

点灯・点滅した場合

- ただちにスバル販売店で点検を受けてください。

オイル プレッシャー警告灯



- 電源を“ON”にすると点灯し、エンジンを始動すると消灯します。
- エンジンが回転中で、エンジン内部を潤滑しているエンジン オイルの圧力に異常があると点灯します。

⚠注意

点灯した場合

- そのまま走行すると、エンジンが故障するおそれがあります。ただちにスバル販売店にご連絡ください。

👉 アドバイス

- オイル プレッシャー警告灯は、オイル量を示すものではありません。オイル量の点検は、オイル レベル ゲージで行ってください。（オイル量の点検方法は、別冊の「メンテナンス ノート」参照）



車を運転するにあたって 表示灯、警告灯のはたらき

チャージ警告灯

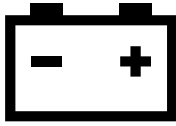

- 電源を“ON”にすると点灯し、エンジンを始動すると消灯します。
- エンジンが回転中で、充電系統に異常（ベルトののび、損傷など）があると点灯します。

⚠注意

点灯した場合

- ただちにスバル販売店で点検を受けてください。

👉アドバイス

- エンジン始動後に警告灯がしばらく点灯しても、その後、消灯すれば異常ではありません。

ブレーキ警告灯



- 電源を“ON”にすると点灯し、駐車ブレーキを完全に解除すると消灯します。
- 電源が“ON”で、下記の場合に点灯します。

▼点灯理由

- 駐車ブレーキが完全に解除されていないとき
- ブレーキ液の液量が不足しているとき
- EBD制御に異常があるとき

▼駐車ブレーキが解除されている場合

電源を“ON”にすると点灯し、数秒後に消灯します。

○警告ブザー

駐車ブレーキが完全に解除されていない状態（警告灯が点灯している状態）で、約 5km/h以上で走行すると、ブザーが鳴ります。

駐車ブレーキを解除すると、ブザーが鳴りやみます。



△注意

- 制動時、常に異音（キーキー音など）が発生するときは、ブレーキパッドの摩耗が考えられます。ただちにスバル販売店で点検を受けてください。

エンジン回転中、駐車ブレーキを解除しても、点灯したまま消灯しない場合

- ブレーキ液量の不足が考えられます。この場合、ブレーキの効きが悪くなっているおそれがあります。効きが悪いときは、ブレーキペダルを強く踏み、ただちに安全な場所に停車して、スバル販売店にご連絡ください。

ABS警告灯と同時に点灯した場合

- 強めのブレーキの際に車両が不安定になるおそれがあります。ただちに安全な場所に停車して、スバル販売店にご連絡ください。

水温警告灯（赤色）



- 電源を“ON”にすると赤色に点灯し、数秒後に消灯します。
- 電源が“ON”で、エンジン冷却水温が異常に高くなると赤色に点滅し、その後、さらに水温が高くなると点灯に変わります。

△注意

赤色に点滅・点灯した場合

- エンジン冷却水温の異常な上昇によるオーバーヒートが考えられます。ただちに安全な場所に停車して、処置を行ってください。

（オーバーヒートの処置
→ 258 ページ）

👉 アドバイス

エンジン冷却水温が低いときは

- 水温表示灯としてはたらき、緑色に点灯します。

（水温表示灯（緑色）→ 133 ページ）

○警告ブザー

エンジン冷却水温の異常な上昇により、警告灯が赤色点滅、または赤色点灯しているときは、ブザーが鳴ります。

👉 アドバイス

- ブザーは警告灯が赤色点滅時は断続的に鳴り、警告灯が赤色点灯に変わると同時に連続音に変わります。



車を運転するにあたって 表示灯、警告灯のはたらき

CVT警告灯

CVT

- 電源を“ON”にすると点灯し、数秒後に消灯します。
- 電源が“ON”で、CVTシステムに異常があると点灯、または点滅します。

⚠注意

点灯・点滅した場合

- CVTシステムの異常が考えられます。ただちにスバル販売店で点検を受けてください。

シートベルト警告灯（運転席）



- 電源が“ON”で、運転席側シートベルトを装着していないと点滅します。
- シートベルトを着用すると消灯します。

○警告ブザー

シートベルトを着用していない状態（警告灯が点滅状態）で、約 20km/h以上で走行すると、ブザーが約 2 分間鳴ります。

👉アドバイス

- 1 度警告ブザーが鳴ると、たとえ約 20km/h以下で走行しても、約 2 分間鳴り続けますので、走行するときは必ずシートベルトを着用してください。
- ブザーが鳴り始めてから、約 30 秒後に断続音の早さが変わります。



半ドア警告灯



電源に関係なく、いずれかのドアを開けると点灯し、すべてのドアを完全に閉めると消灯します。

△注意

- 警告灯が点灯したまま走行しないでください。ドアが確実に閉まっていないため、走行中にドアが開き、思わぬ事故につながるおそれがあります。

燃料残量警告灯

タコメーター装着車以外



電源が“ON”のとき、燃料残量が2WD車は約6ℓ、AWD車は約5.5ℓ以下になると、燃料計の一番左の目盛りと燃料残量警告灯が点滅し、さらに燃料が少なくなると点滅が早くなります。

タコメーター装着車



電源が“ON”のとき、燃料残量が2WD車は約6ℓ、AWD車は約5.5ℓ以下になると、燃料残量警告灯が点灯します。

(燃料計→ 126 ページ)

△注意

点滅・点灯した場合

- ただちに燃料を補給してください。燃料切れを起こすと、突然走行不能となり危険です。

👉 アドバイス

- 坂道やカーブなどでは、タンク内の燃料が移動するため、警告灯が早めに点滅（タコメーター装着車は点灯）することがあります。



車を運転するにあたって 表示灯、警告灯のはたらき

ABS警告灯



- 電源を“ON”にすると点灯し、数秒後に消灯します。
- 電源が“ON”で、ABSに異常があると点灯します。

⚠注意

ブレーキ警告灯と同時に点灯した場合

- ABSに異常があるだけでなく、強めのブレーキの際に車両が不安定になるおそれがあります。
ただちに安全な場所に停車して、スバル販売店にご連絡ください。

👉アドバイス

- エンジン始動後に警告灯が数秒間点灯しても、その後、消灯すれば異常ではありません。ただし、同じ現象が再度発生した場合は、スバル販売店で点検を受けてください。

点灯した場合

- 通常のブレーキとしての性能は確保されていますが（ABSとしての作動はしません）、スバル販売店で点検を受けてください。

SRSエアバッグ警告灯



- 電源を“ON”にすると点灯し、数秒後に消灯します。
- 電源が“ON”で、下記のシステムに異常があると点灯します。

▼異常があると点灯するシステム

- SRSエアバッグ
(SRSエアバッグ→ 63 ページ)
- SRSサイド エアバッグ&SRSカーテンシールド エアバッグ
(オプション/グレード別装備)
(SRSサイド エアバッグ&SRSカーテンシールド エアバッグ→ 69 ページ)
- プリテンショナー機構
(プリテンショナー機構
→ 51 ページ)

⚠注意

点灯した場合

- 車両にできるだけショックをあたえずに走行し、ただちにスバル販売店で点検を受けてください。



オート レベライザー警告灯

HIDヘッド ランプ装着車



- 電源を“ON”にすると点灯し、数秒後に消灯します。
- 電源が“ON”で、ロービームのオートレベリング機能に異常があると点灯します。
(ロービーム・オートレベリング機能 → 148 ページ)

⚠注意

走行中に点灯した場合

- ただちに安全な場所に停車し、いったんエンジンを止めてください。再度電源を“ON”にしたとき、警告灯が数秒間点灯したあとに消灯すれば、そのまま走行することができます。消灯しないときや、再び点灯するときは、ただちにスバル販売店で点検を受けてください。

ステアリング制御警告灯



- 電源を“ON”にすると点灯し、エンジンを始動すると数秒後に消灯します。
- エンジンが回転中で、電動パワーステアリングシステムに異常があると点灯します。

⚠注意

点灯した場合

- ただちにスバル販売店で点検を受けてください。



車を運転するにあたって 表示灯、警告灯のはたらき

アドバイス

- ハンドル操作を行ったとき、モーター音（「ウィーン」という音）が聞こえることがあります。
これは、パワー ステアリング モーターが作動しているときの音で、異常ではありません。
- 停車中や微低速走行中にハンドル操作を繰り返したり、ハンドルに力をかけたまま保持すると、モーターやコンピューターの過熱を防止するため、パワー ステアリング制御が制限され、ハンドル操作が重くなります。
この場合、しばらくハンドル操作を控えてください。
ハンドル操作をしないまま約 10 分が経過すると、通常の重さに戻ります。
- 停車中に長時間、エンジンの空ぶかしを行ったときは、警告灯が点灯し、ハンドル操作が重くなりますが、エンジンを再始動し、走行を開始すれば警告灯は消灯し、通常の重さに戻ります。



スイッチの使いかた

スイッチの名称

グレードの違い、オプションも含まれています。

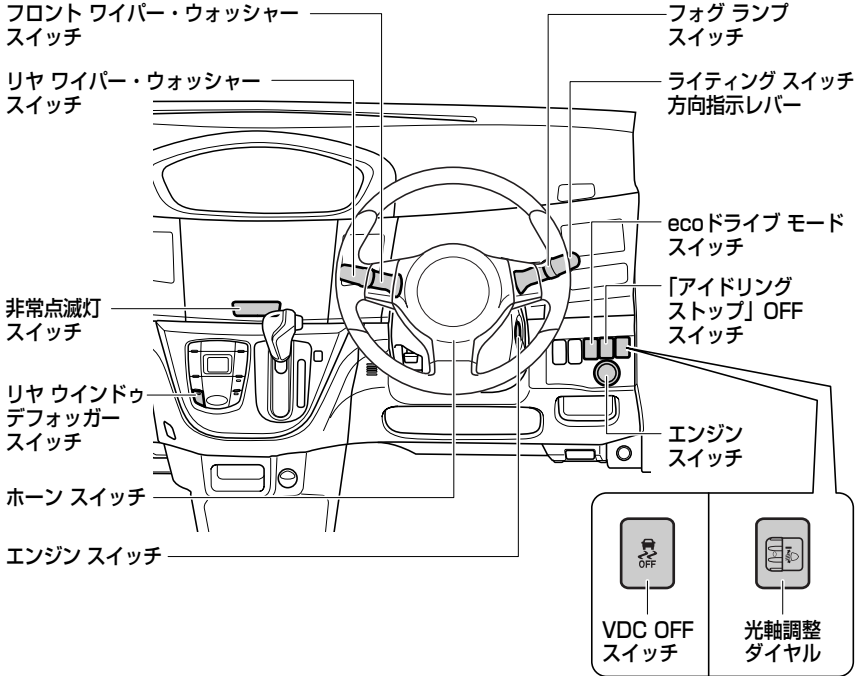



車を運転するにあたって スイッチの使いかた

ライティング スイッチ

自動点灯・消灯

オート ライト装着車

周囲の明るさに応じてヘッド ランプ、車幅灯などが自動で点灯・消灯します。

▼操作方法

スイッチを“AUTO”の位置にします。

- エンジンを停止し、運転席ドアを開けると、自動的に消灯します。
電源を“ON”にすると、再び点灯します。

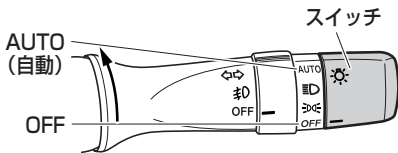

アドバイス

- オート ライト センサーの上に物を置いたり、ガラス クリーナーなどを吹きかけると、センサーが正常に作動しなくなることがあります。

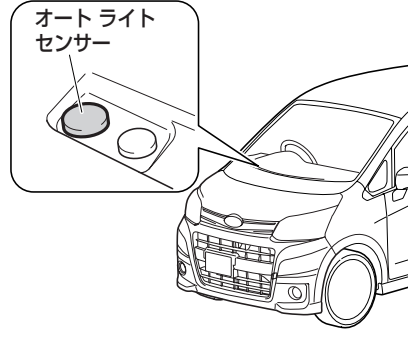



ランプの点灯

▼操作方法

スイッチを回すと、下表のランプ類が点灯します。

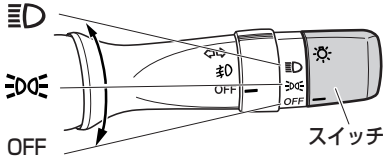

ランプ スイッチ位置	ランプ	
	前照灯	車幅灯 番号灯 尾灯
OFF	—	—
↓	—	点灯
↑	点灯	点灯

⚠注意

- エンジンを停止した状態で長時間ランプ類を点灯させないでください。バッテリーあがりの原因となります。

カスタム仕様車

- ライティングスイッチが“↓”、または“↑”の位置のときは、ヘッドランプ内のLEDイルミネーション（HIDヘッドランプ）も点灯します。

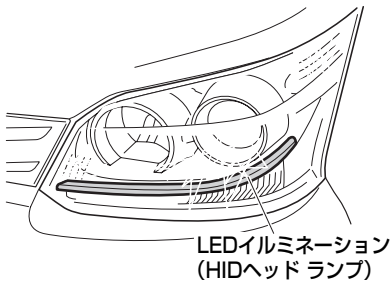

ランプの消灯

▼操作方法

スイッチを“OFF”の位置にします。

ヘッドランプの切り替え

▼操作方法

ライティングスイッチが“↑”の位置のときレバーを押すと、前照灯が上向き（ハイビーム）になり、戻すと下向き（ロービーム）になります。

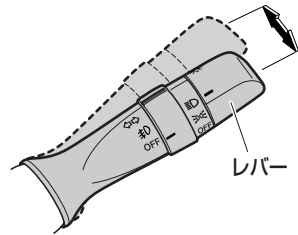

⚠注意

- 対向車のあるときや市街地走行のときは、対向車や歩行者の迷惑となり危険ですので前照灯を下向きにして走行してください。

▼一時的に使用する場合

👉アドバイス

- 前照灯が上向きのときは使用できません。

レバーを手前に引いている間、前照灯が上向きに点灯します。

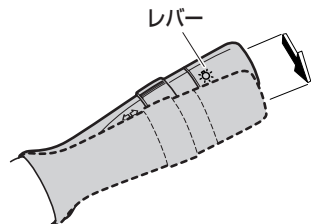



車を運転するにあたって スイッチの使いかた

ランプ消し忘れ警告ブザー

ランプを点灯したままで、運転席のドアを開けると、ブザー（連続音）が鳴りランプの消し忘れを知らせます。

アドバイス

- 電源が“ON”のときは、ブザーは鳴りません。

HIDランプ

オプション/グレード別装備

HIDランプは、ランプ管内のガスと金属ヨウ化物物を使って発光させ、通常のランプより白い光と伸び、広がりのある配光を持つランプです。

警告

- HIDランプのバルブ・コネクター・電源回路・光軸調整部分を分解したり、取り外したりしないでください。HIDランプは高電圧を使用しており、不適切な取り扱いをすると、やけどや感電をするおそれがあり危険です。ランプを交換・修理・廃棄するときは、必ずスバル販売店にご相談ください。

アドバイス

- HIDランプが点滅を繰り返すようになると電球の寿命が考えられます。スバル販売店で点検を受けてください。
- 衝突などでランプ周りに衝撃を受けた場合は点灯装置も衝撃を受け正常に作動しなくなっているおそれがあります。スバル販売店で点検を受けてください。
- システムの異常により電圧がHIDランプの作動電圧範囲から外れたときは、電圧が正常に復帰次第、再点灯します。
- 点灯中に作動電圧範囲から外れたときは消灯し、電圧が正常に復帰次第、再点灯します。
- 点灯操作をするときに作動電圧範囲から外れているときは、ライティングスイッチを操作しても点灯しません。

○ロー ビーム・オート レベリング機能

乗員数や積載量などの車両姿勢の変化に対して、ヘッドランプの光軸（光の照らす方向）の上下方向を自動的に調整する装置です。

アドバイス

- エンジンを始動して、初めてヘッドランプを点灯したとき、システムの正常な作動をチェックしているため、ヘッドランプの光軸が動くことがありますが、異常ではありません。
- ヘッドランプの光軸に異常を感じたときは、スバル販売店で点検を受けてください。



光軸調整ダイヤル

ハロゲン ヘッド ランプ装着車

ヘッド ランプが点灯しているときに使用
できます。

乗員数や積載量によって車両の姿勢が変
化し、ヘッド ランプの光軸（光の照らす
方向）が上に向いた場合、ダイヤルを回
すことで光軸を下向きに調整すること
ができます。

通常はダイヤルを“0”（光軸が一番上
向きの位置）で使用します。

アドバイス

HIDランプ装着車

- ヘッド ランプの光軸は自動的に調整
されるため、光軸調整ダイヤルは装着
されていません。

▼操作方法

ダイヤルを回転させると、ヘッド ランプ
の光軸が上下に変わります。

ダイヤルの数字が大きいほど下向きにな
ります。

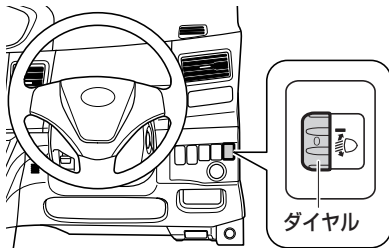

アドバイス

- 乗員数などに応じて、下表を目安にダ
イヤルを調整してください。

乗車や荷室の 積載状況	ダイヤル位置	
	2WD	AWD
運転席のみ乗車時	0	0
運転席と助手席に乗車時	0	0
4名乗車時	1.5	1.5
4名乗車で荷室満載時	3.5	3
運転席のみ乗車で 荷室満載時	4.5	4

- 乗員や荷物を降ろしたあとは、ダイヤ
ルを“0”に戻してください。
- 車検などで光軸の調整をするときは、
ダイヤルを“0”にしてから行ってく
ださい。





車を運転するにあたって スイッチの使いかた

方向指示レバー

▼操作方法

レバーを①の位置まで上下に操作すると、方向指示灯およびメーター内の方向指示器表示灯が点滅します。レバーはハンドルを戻すと自動的に戻ります。車線変更などのときには、レバーを②の位置まで軽く上下に押すと点滅し、手を離すと消灯します。

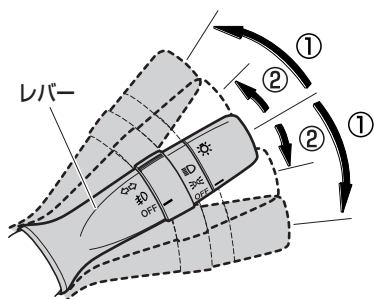

👉 アドバイス

- ハンドルの切れ角が小さいと、レバーが自動的に戻らないときがあります。手で戻してください。
- 点滅が異常に早くなったときは、方向指示灯の電球切れが考えられます。すべての方向指示灯が点滅するか確認してください。

非常点滅灯スイッチ

▼操作方法

スイッチを押すと左右の方向指示灯が点滅します。もう一度押すと元に戻ります。

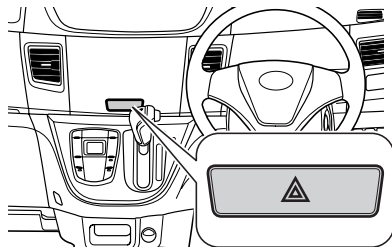

⚠️ 注意

- 故障などの非常時に、やむを得ず路上駐車するとき以外はむやみに使用しないでください。
- 使用後はスイッチを確実に戻してください。スイッチを戻さないと方向指示灯がはたらきません。
- エンジンを止めた状態で長時間使用しないでください。バッテリーあがりの原因となります。



ワイパー・ウォッシャー スイッチ

△注意

- 空ぶきはガラス面に傷を付けますので、ウォッシャー液を噴射させてからワイパーを作動させてください。
- フロント ワイパー アームを起こすときは、必ず運転席側のワイパー アームから起こしてください。また、もとに戻すときは助手席側のワイパー アームから戻してください。
- 寒冷時、または長時間ワイパーを使用しなかったときは、ワイパー ゴムがガラスに張り付いていないことを確認してください。張り付いたまま作動させるとワイパー モーターが損傷し、故障の原因になります。
- 積雪などの障害物によりワイパーが途中で止まってしまうときは、障害物を取り除いてからワイパーを作動させてください。無理に作動させるとワイパー モーターに負担がかかり故障の原因となります。
- ウォッシャー液を連続して 20 秒以上噴射させないでください。またウォッシャー液が出ないときはウォッシャー液を噴射させないでください。モーターに負担がかかり故障の原因となります。
- 寒冷時は、ガラスが暖まるまで、ウォッシャー液を吹き付けしないでください。吹き付けられた液が凍結し、視界をさまたげることがありますので、先にガラス面を暖めてください。

フロント

電源が“ON” のとき使用できます。

○ワイパーの使いかた

レバーを下げると、ワイパーが作動します。

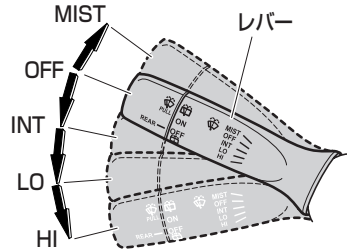

MIST	一時作動
OFF	停止
INT	間欠作動
LO	低速作動
HI	高速作動

📖 アドバイス

- MIST（一時作動）はレバーを“OFF”から押し上げている間、ワイパーが低速作動します。手を離すと“OFF”に戻ります。



車を運転するにあたって スイッチの使いかた

○ウォッシャー液の噴射

レバーを手前に引くとウォッシャー液が噴射します。

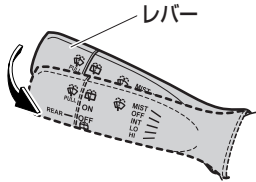

👉 アドバイス

- フロント ウォッシャーを作動させると連動してフロント ワイパーが低速作動します。

リヤ

電源が“ON” のとき使用できます。

○ワイパーの使いかた

スイッチを“ON”の位置に回すと、リヤワイパーが作動します。

- 約 4 秒間低速作動し、その後、間欠作動します。

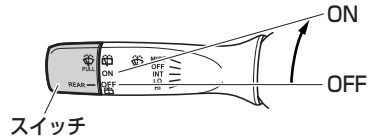

👉 アドバイス

- 下記のように、間欠作動の機能を変更することができます。詳しくはスバル販売店にご相談ください。
- 間欠作動の間隔を変更する
- 間欠作動の機能を停止し、低速作動のみ続けるようにする

○ウォッシャー液の噴射

リヤ ワイパー作動中にウォッシャー液を噴射させるときは、スイッチを“ON”の位置から上側の“ウォッシャー液噴射位置”に回します。

また、スイッチを“OFF”の位置から下側の“ウォッシャー液噴射位置”に回しても噴射します。

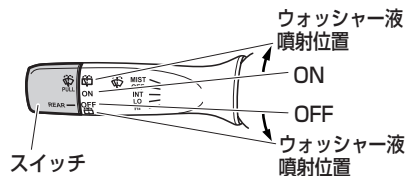



アドバイス

- 上側の“ウォッシャー液噴射位置”に戻すと、連動してリヤ ワイパーが低速作動します。

○リバース連動リヤ ワイパー

フロント ワイパーが作動中、または作動後約 10 秒以内に、セレクト レバーをⓇにすると、リヤ ワイパーが数回作動します。

アドバイス

- 下記の場合、セレクト レバーをⓇにしても、リヤ ワイパーは作動しません。
- フロント ワイパーが作動後、約 10 秒以上経過しているとき
- フロント ウォッシャーを作動させてから約 10 秒以内のとき
- 機能を停止することができます。詳しくはスバル販売店にご相談ください。

フォグ ランプ スイッチ

オプション/グレード別装備

夜間の雨、霧のような天候のときにご利用ください。

▼操作方法

車幅灯が点灯しているとき、スイッチを“ON”にすると、メーター内のフォグランプ表示灯が点灯し、フォグランプが点灯します。

消灯するときは、スイッチを“OFF”にしてください。フォグランプ表示灯も消灯します。

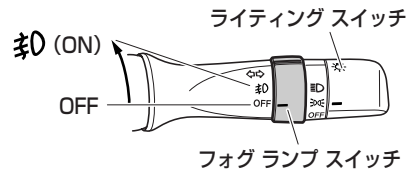



車を運転するにあたって スイッチの使いかた

リヤ ウインドウ デフォグガー スイッチ

リヤ ウインドウ ガラスの曇りを取るときに使用します。

▼操作方法

スイッチを押すと作動表示灯が点灯し、リヤ ウインドウ ガラス・電動格納式ヒーター ドア ミラー装着車はドア ミラーが暖められ曇りが取れます。作動を停止するときは、スイッチをもう一度押ししてください。作動表示灯も消灯します。

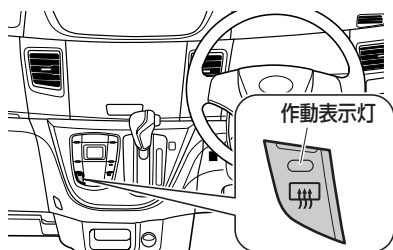

🔧 アドバイス

- エンジンを止めた状態で長時間使用しないでください。バッテリーあがりの原因になります。
- リヤ ウインドウ ガラス内面を清掃するときは、電熱線を傷付けないでください。
- スイッチを押すと約 15 分間作動します。

VDC* OFFスイッチ

オプション/グレード別装備

VDCやTRCは新雪路、深雪路、砂地等からの脱出には適さない場合があります。このようなときはVDC OFFスイッチを押してVDCやTRCを“OFF”にします。

(VDC→ 77 ページ)

(TRC→ 78 ページ)

○VDCを“OFF”にする場合

▼操作方法

電源が“ON”のとき、スイッチを3秒以上押し続けるとVDC（TRCを含む）が“OFF”になり、メーター内のVDC作動表示灯とVDC OFF表示灯が点灯します。

“ON”（作動可能状態）にするときは、スイッチをもう一度押ししてください。VDC作動表示灯とVDC OFF表示灯も消灯します。

(VDC作動表示灯→ 136 ページ)

(VDC OFF表示灯→ 135 ページ)

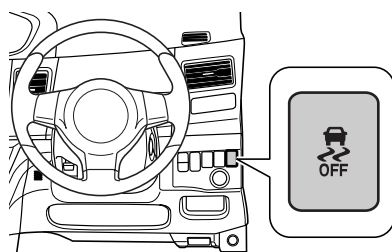

* 本書では、VSCを「VDC」と表記しています。

* VDCは、Vehicle Dynamics Control（ビークルダイナミクス コントロール）の略です。



○TRCを“OFF”にする場合

▼操作方法

電源が“ON”のとき、スイッチを押すとTRCが“OFF”になり、メーター内のVDC作動表示灯が点灯します。

“ON”（作動可能状態）にするときは、スイッチをもう一度押してください。

VDC作動表示灯も消灯します。

(VDC作動表示灯→ 136 ページ)

「アイドリング ストップ」*
OFFスイッチ

「アイドリング ストップ」装着車

(「アイドリング ストップ」
OFFスイッチ→ 187 ページ)

* 本書では、eco IDLEを「アイドリング ストップ」と表記しています。



車を運転するにあたって スイッチの使いかた

ecoドライブ モード スイッチ

ecoドライブ モードの“ON”、“OFF”を切り替えます。

(ecoドライブ モード→ 192 ページ)

▼操作方法

スイッチを押すと、作動表示灯が点灯し、ecoドライブ モードが“ON”になります。

“OFF”にするときは、スイッチをもう一度押してください。作動表示灯が消灯します。

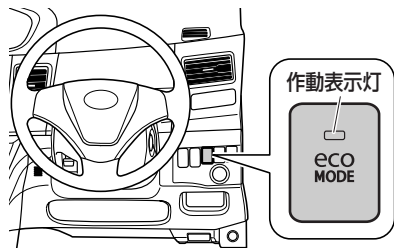

ホーン スイッチ

ハンドルの H マーク周辺部を押すとホーンが鳴ります。

アドバイス

- 緊急時、非常時以外は、むやみに使用しないでください。



運転装置の使いかた

エンジン スイッチ

⚠警告

- 走行中は、エンジン スイッチにさわらないでください。誤って操作し、エンジンが停止すると、思わぬ事故につながるおそれがあり危険です。

エンジンをかけるときやオーディオを聞くときなどに使用します。

⚠注意

- エンジンを止めた状態で、電源を“ON”または“ACC”にしたまま長時間放置しないでください。バッテリーあがりの原因になります。

キー差し込みタイプ

キーレス アクセス装着車以外

挿入口にキーを差し込んで回し、エンジンの始動、停止を行います。

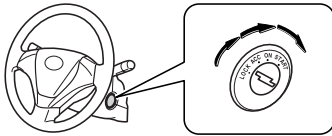

位置	はたらき
LOCK	<ul style="list-style-type: none"> ● 電源“OFF” エンジン停止 ● キーを抜き差しする位置です。キーを抜くとハンドルがロックされます。
ACC	<ul style="list-style-type: none"> ● 電源“ACC” エンジン停止 ● オーディオが聞ける位置です。
ON	<ul style="list-style-type: none"> ● 電源“ON” エンジン停止 ● すべての電装品が使用できます。 ● 電源“ON” エンジン回転 ● 通常走行中の位置です。
START	<ul style="list-style-type: none"> ● 電源“ON” エンジン始動 ● エンジンを始動するときの位置です。手を離すと自動的に“ON”の位置に戻ります。

⚠注意

- エンジン始動後は、すぐにキーから手を離してください。“START”の位置にしたまましていると、エンジンを損傷するおそれがあります。

👉アドバイス

- キーは確実にエンジン スイッチに差し込んで操作してください。

ハンドル ロックを解除するには

- キーが“LOCK”から“ACC”の位置に軽く回らないときは、ハンドルを左右に動かしながらキーを回してください。





車を運転するにあたって 運転装置の使いかた

プッシュ エンジン スイッチ

キーレス アクセス装着車

⚠️注意

- 走行中、エンストなどで車両が滑走状態になったときは、安全な状態で車両が停止するまで、ドアを開けないでください。ドアを開けるとハンドル ロックが作動する可能性があります危険です。安全な場所に停車させたあと、ただちに、スバル販売店にご連絡ください。
- スイッチに引っ掛かりがあるときは、スイッチを操作せず、ただちに、スバル販売店にご連絡ください。
- スイッチを油などのついた手でさわらないようにしてください。
- スイッチに飲み物などをこぼさないでください。万一、こぼした場合は、ただちにスバル販売店にご連絡ください。
- 炎天下で長時間車両を放置すると、スイッチの表面が熱くなる場合がありますので、やけどをしないように気をつけてください。
- 車幅灯を点灯させても、スイッチの照明が点灯しないときは、スバル販売店にご連絡ください。

⚠️注意

- 車両は常に電源の状態（“ACC”または“ON”）を記憶しているため、車両のバッテリーを再接続したときは、電源が絶たれる前の電源の状態に復帰します。修理などで車両のバッテリーを外すときは、必ず電源を“OFF”にしてから行ってください。
車両のバッテリーあがり時に、バッテリーがあがる前の電源の状態がわからないときは、一度電源を“OFF”にしてください。
- 車両のバッテリー脱着後、すぐにはエンジンが始動しないことがあります。その場合は、バッテリー接続から約 10 秒以上待ってからエンジンを始動してください。
- セレクト レバーがPレンジのとき、電源が“ACC”のまま約 1 時間放置すると、バッテリーあがり防止のため、自動的に電源が“OFF”になります。



アンテナから発する電波をアクセス キーが感知することによって、電源のロックが解除され、エンジンの始動、停止を行うことができます。

- アクセス キーを所持して車室内アンテナの作動範囲に入ると、プッシュ エンジン スイッチを押して、電源を“OFF”から“ACC”にすることができます。

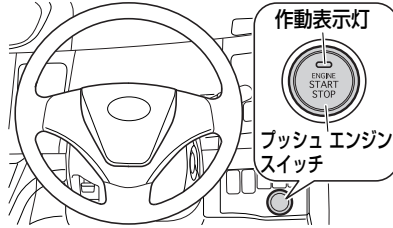

電源の状態	作動表示灯の色	エンジンの状態	はたらき
OFF	消灯	停止	ハンドルがロックされ、キーレス アクセスの通信を開始しません。
ACC	橙色	停止	オーディオが聞ける状態です。
ON	橙色	停止	すべての電装品が使用できます。
ON	消灯	回転中	通常走行中の状態です。

⚠️注意

- プッシュ エンジン スイッチの作動表示灯が橙色に点滅しているときは、システムの異常が考えられます。いったん電源を“OFF”にすると、エンジンを再始動できなくなることがありますので、ただちに、スバル販売店にご連絡ください。

👉アドバイス

ハンドル ロックを解除するには

- エンジンの始動操作をしたときに、プッシュ エンジン スイッチの作動表示灯が緑色に点滅したときは、ハンドル ロックが解除されていないため、エンジンの始動ができません。
ハンドルを左右に動かしながら、もう一度エンジンの始動操作をしてください。



車を運転するにあたって 運転装置の使いかた

○作動範囲

車室内です。

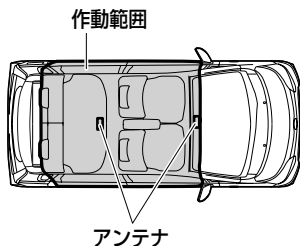

👉 アドバイス

- インストルメント パネルの上や中（グローブ ボックス内など）・荷室・ドア ポケット内など、電波を感知しない場所があります。
- 車外でもドアやドア ハンドルに近付きすぎた場合は、エンジン始動が可能になることがあります。
- エンジン始動後にアクセス キーを車外に持ち出さないでください。持ち出したままエンジンを停止すると、アクセス キーが車内に無いためにエンジンの再始動ができなくなります。特にドアを閉めたまま窓からアクセス キーを持ち出した場合は、持ち出しの警告ブザーが鳴らないので注意してください。

（セキュリティ表示灯→ 134 ページ）

○電源の切り替え

1. アクセス キーを携帯し、運転席に座ります。
2. ブレーキ ペダルを踏まずに、スイッチを押します。
スイッチを押すごとに電源が「OFF→ACC→ON→OFF」の順に切り替わります。

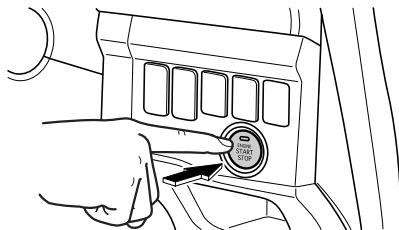

- ブレーキ ペダルを踏んでいないときは、エンジンは始動しません。
- 車両が停止していないときは、電源を“ON”から“OFF”にしないでください。
- 電源を“ACC”にするとセキュリティ表示灯が消灯します。

（セキュリティ表示灯→ 134 ページ）



⚠️注意

- スイッチを押したとき、セキュリティ表示灯が消灯せず、高速で点滅したときは、アクセス キーが作動範囲外にある可能性があります。アクセス キーを確認してください。
- 車両のバッテリーがあがっている場合ハンドル ロックが作動しません。

👉アドバイス

- 電源が“ACC”または“ON”のときは、作動表示灯が橙色に点灯します。
- スイッチを早押しした場合、電源が切り替わらないことがあります。目的の電源の状態になるまで、1 回ずつ確実に押してください。
- 電源が“ACC”のときに運転席ドアを開けると、ブザー（断続音）が鳴り、電源の切り忘れを警告します。
- 運転席ドアが開いているときに、電源を“ON”から“OFF”にするとハンドル ロックが作動しません。
このとき、警告ブザー（断続音）が鳴り、ハンドルがロックされていないことを警告します。運転席ドアを閉めて、警告ブザーを停止させてください。

○エンジンの始動

1. アクセス キーを携帯し、運転席に座ります。
2. ブレーキ ペダルをしっかりと踏みます。スイッチの作動表示灯が緑色に点灯します。
3. ブレーキ ペダルを踏みながら、スイッチを押します。

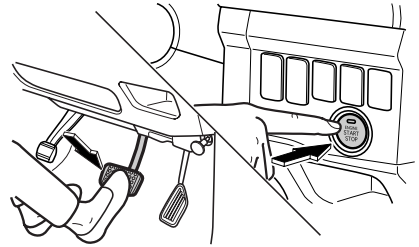

- ブレーキ ペダルを踏んでいないときは、エンジンは始動しません。
- エンジンを始動するとセキュリティ表示灯が消灯します。
(セキュリティ表示灯→ 134 ページ)
- エンジンを始動すると、作動表示灯は消灯します。
- ブレーキ ペダルを踏みながらスイッチを押せば、どの電源の状態からでもエンジンを始動することができます。



車を運転するにあたって 運転装置の使いかた

アドバイス

- エンジンが始動しない場合、ブレーキペダルを踏まずにスイッチを押して、一度電源を“OFF”にしたあと、再度ブレーキペダルを踏みながら、もう一度スイッチを押してください。
- エンジンの始動と停止を短い間隔で繰り返した直後は、エンジンが始動できない場合があります。この場合は約10秒以上待ってから、再びエンジンの始動操作を行ってください。
- スイッチを早押しした場合、エンジンが始動・停止しないことがあります。
- 電源が“ACC”のときに運転席ドアを開けると、ブザー（断続音）が鳴り、電源の切り忘れを警告します。

ハンドル ロックを解除するには

- エンジン始動操作をしたときに、エンジンが始動せずに、スイッチの作動表示灯が緑色に点滅しているときは、ハンドルの負担により、ハンドルロックが解除されていません。ハンドルを左右に動かしながら、ブレーキペダルを踏み、スイッチを押し直してください。

○エンジンの停止

車両を完全に停止させ、セレクトレバーを P レンジにし、スイッチを押します。

- 電源が“OFF”になり、エンジンが停止します。

警告

- 下記の操作を行うと、走行中でもエンジンが止まります。ただし、緊急時以外は走行中にプッシュエンジンスイッチの操作をしないでください。思わぬ事故につながるおそれがあり危険です。
- プッシュエンジンスイッチを3秒以上押し続ける
- プッシュエンジンスイッチを3回以上連打する

注意

- セレクトレバーが P レンジ以外の場合、エンジンを停止させないでください。セレクトレバーが P レンジ以外でエンジンを停止した場合、電源が“ACC”になるため、そのまま放置すると、車両のバッテリーがあがる原因となります。

アドバイス

- セレクトレバーが P レンジ以外でスイッチを押すと、電源は“ACC”になります。セレクトレバーを P レンジにして、電源を“OFF”にしてください。



アドバイス

- 運転席ドアが開いているときに、電源を“ON”から“OFF”にするとハンドルロックが作動しません。このとき、警告ブザー（断続音）が鳴り、ハンドルがロックされていないことを警告します。運転席ドアを閉めて、警告ブザーを停止させてください。

○電池の消耗などにより、アクセスキーが使用できないとき
プッシュ エンジン スイッチにアクセスキー、またはメイン キーを接触させることで、電源を“ON”にすることができません。

(アクセス キーが使用できないとき
→ 279 ページ)

キー インター ロック

キーレス アクセス装着車以外

誤操作防止のため、セレクト レバーがPレンジ以外のときに、エンジン スイッチが“LOCK”の位置まで回らないようにする装置です。

▼操作方法

エンジン スイッチを“ACC”から“LOCK”の位置にするときは、セレクト レバーをPレンジにしてから行います。

注意

- セレクト レバーがPレンジ以外では、キーは“LOCK”位置まで回すことができないため、キーを抜くことができません。





車を運転するにあたって 運転装置の使いかた

イモビライザー機能

キーレス アクセス装着車

車両の盗難防止のため、アクセス キーおよびメイン キーには信号アンテナが内蔵されており、あらかじめ登録されたキー以外ではエンジンの始動ができません。

▼操作方法

- 電源を“OFF”にすると、イモビライザー機能が作動し、セキュリティ表示灯が点滅します。
(セキュリティ表示灯→ 134 ページ)
- 電源を“OFF”から“ACC”にすると、イモビライザー機能が解除され、セキュリティ表示灯が消灯します。



アドバイス

- セキュリティ表示灯は盗難警報装置と兼用しているため、キーレス アクセス操作・電波式リモコン ドア ロックによりドアを施錠すると、約 30 秒間点灯にかかります。
また、盗難警報装置が解除されていない場合は、電源を“ACC”にしても消灯しない場合があります。
- アクセス キー、メイン キーに登録された信号はキーごとに異なります。

駐車ブレーキ

⚠注意

- 走行するときは、駐車ブレーキを完全に解除してください。また、ブレーキ警告灯が消灯していることを必ず確認してください。

駐車ブレーキをかけたまま走行すると、ブレーキが熱を持ち、ブレーキの効きが悪くなったり、思わぬ事故につながるおそれがあります。

▼かけるとき

- 右足でブレーキ ペダルを踏みながら、左足でパーキング ペダルをいっぱいまで踏み込みます。
- 電源が“ON”のときは、ブレーキ警告灯が点灯します。

▼解除するとき

- 右足でブレーキ ペダルを踏みながら、左足でパーキング ペダルを踏み込みます。「カチッ」という音がしたらパーキング ペダルをゆっくり戻します。
- 電源が“ON”のときは、ブレーキ警告灯が消灯します。

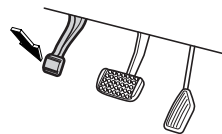



⚠注意

- 駐車ブレーキをさらに強くかける必要がある場合はブレーキペダルをしっかり踏み、一度駐車ブレーキを解除させ、完全にパーキングペダルを戻してからもう一度駐車ブレーキをかけ直してください。
- 駐車ブレーキをかけるとき、解除するときは必ずペダルの位置を目で確認してから操作してください。

👉アドバイス

- 駐車ブレーキが完全に解除されていない状態（警告灯が点灯している状態）で、約 5km/h以上で走行すると、警告ブザーが鳴ります。
(ブレーキ警告灯→ 138 ページ)

坂道に駐車するとき

▼操作方法

坂道に駐車するときは、駐車ブレーキをかけるとともに、セレクトレバーをPレンジに入れます。さらに輪止めもしてください。

ターボ車

オプション/グレード別装備

⚠注意

- エンジン始動直後（エンジンが冷えているとき）は、エンジンの急激な空ぶかし、または急加速をしないでください。
- エンジン回転数がタコメーターの赤色表示域（エンジン許容回転数以上）に入らないように運転してください。
- 定期的なオイル交換、オイルフィルターの交換を必ず行ってください。

高速走行、登坂走行直後にエンジンを停止するときは、必ず約 1 分程度アイドリング状態にしてからエンジンを止めてください。

運転状態	アイドリング時間
一般走行後	—
高速走行後、登坂走行後	約1分



車を運転するにあたって 運転装置の使いかた

AWD車

オプション/グレード別装備

⚠️注意

- AWD車はどのような所でも走れる万能車ではありません。アクセル、ハンドル、ブレーキの操作は一般の車と同じく慎重に行い、常に安全運転に心がけてください。
また、オフロード走行や、ラリー走行を目的とした車ではありません。タイヤがはまり込むような深い砂地、海水、水たまりなどに乗り入れないでください。やむを得ず走行したときは、走行後各部を念入りに洗ってください。
- 渡河などの水中走行はしないでください。渡河などの水中走行をすると、エンストするだけでなく、電装品のショート、エンジンの破損などの重大な車両故障につながるおそれがあります。万一、水中に浸かってしまったときは、必ずスバル販売店で点検を受けてください。
- AWD車は雪道や水たまりなどの滑りやすい路面ですぐれた走行性能を発揮しますが、極端な急ブレーキ、急ハンドルはさけて、十分に余裕を持って走行してください。

フル タイムAWDシステム

👉アドバイス

- フル タイムAWDシステムは、2WDとAWDを切り替えるモード切り替えスイッチはありません。またAWD表示灯もありません。

AWD車のタイヤ交換

AWD車は4つのタイヤに駆動力がかかるため、タイヤの状態が車の性能に大きく影響します。

タイヤの状態には細心の注意をしてタイヤの点検は忘れずに行ってください。

⚠️注意

- タイヤは必ず指定サイズのタイヤを使用してください。指定サイズ以外のタイヤを使用すると安全性を損ない大変危険です。
- タイヤ交換をするときは、4輪とも同一サイズ、同一メーカー、同一銘柄、および同一トレッドパターン（溝模様）のタイヤを装着してください。
- 摩耗差の著しいタイヤは使用しないでください。

👉アドバイス

- タイヤ空気圧の点検は最低でも月に1回行ってください。タイヤの空気圧が前輪と後輪で大きく異なるときは、車の性能が十分に発揮できません。（タイヤの指定空気圧は運転席側ドア開口部に記載しています）
- タイヤのローテーションは5,000kmごとに行ってください。タイヤ間で摩耗差があると車の性能が十分に発揮できません。
- タイヤチェーンは必ず前輪に装着してください。



エンジンのかけかた

CVT車

エンジン始動の準備

▼操作方法

1. 駐車ブレーキをかけ、セレクト レバーが回レンジの位置にあることを確認します。
2. ペダル類が確実に踏め、ハンドル操作が楽にできるようにシートの位置を調整します。
3. アクセル ペダルおよびブレーキ ペダルを右足で踏み位置を確認します。

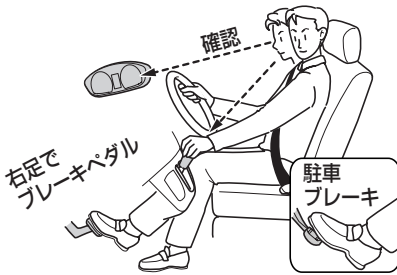

エンジンをかけるとき

▼操作方法

プッシュ スタート装着車を除く

1. ブレーキ ペダルをしっかりと踏みま
す。
2. ブレーキ ペダルを踏んだまま、エン
ジン スイッチを“START”の位置ま
で回します。

プッシュ スタート装着車

1. ブレーキ ペダルをしっかりと踏みま
す。
2. ブレーキ ペダルを踏んだまま、スイ
ッチを押します。

(プッシュ エンジン スイッチ
→ 158 ページ)

⚠注意

- エンジン始動時は、必ず運転席に座っ
てエンジンをかけてください。窓越し
からエンジンをかけると車が急に動き
出すおそれがあり危険です。
- エンジン冷却水温が低い間は、急激な
空ぶかし、急加速、高速走行はしな
いでください。



車を運転するにあたって エンジンのかけかた

アドバイス

- エンジンの始動性を良くするためにランプ、リヤ ウインドウ デフォグガー、ヒーター ファンなどのスイッチは“OFF”にしてください。
- エンジン始動後は、各警告灯が消灯するのを確認してください。（ただしブレーキ警告灯は除きます）
- エンジン始動後は、自動制御装置のはたらきによりエンジン回転が高くなりますが、暖機完了後、自動的にアイドル回転に下がります。
- プッシュ スタート装着車でアクセスキーを使用してエンジン始動する場合、通信エラーなどでエンジンの始動ができないことがあります。このときは、ブレーキ ペダルを踏まずにスイッチを押して、一度電源を“OFF”にしたあと、再度ブレーキ ペダルを踏みながら、もう一度スイッチを押してください。

○エンジン スタート サポート

エンジン スタート サポートはエンジン始動操作を補助するシステムです。

エンジンが始動するまでの間、自動的にスターターを回す時間を延長します。エンジン スイッチを“START”の位置で保持する（プッシュ スタート装着車はスイッチを押し続ける）必要はありません。



アドバイス

- エンジン スタート サポート作動中にエンジン始動を中止したいときは、エンジン スイッチを“ACC”または“LOCK”の位置（プッシュ スタート装着車は電源を“ACC”または“OFF”）にしてください。
- バッテリーあがりを防ぐため、エンジン スタート サポート作動中に始動操作が中断されることがあります。



エンジンを止めるとき

▼操作方法

プッシュ スタート装着車を除く

エンジンを止めるときは、アイドリング回転にしてからエンジン スイッチを“ACC”または“LOCK”の位置にします。

プッシュ スタート装着車

エンジンを止めるときは、アイドリング回転にしてからスイッチを押します。

(プッシュ エンジン スイッチ
→ 158 ページ)

⚠注意

- ターボ車は、高速および登坂走行の直後にエンジンを止めるときは、必ずアイドリングを 1 分程度行ってください。



CVT車の運転

CVT車

CVT車は、ギヤ チェンジやクラッチ ペダルの操作から解放され、運転は大変楽になります。いくつかの特性があります。CVT車の運転の基本を理解し、正しく操作する習慣を身に付けてください。

CVT車の特性

○クリープ現象

エンジンがかかっているとき、セレクトレバーがP、Nレンジ以外の位置で動力が繋がった状態になり、アクセルペダルを踏まなくてもゆっくりと動き出す現象のことをいいます。

△注意

- エンジン始動直後やエアコン作動時など、自動的にエンジンの回転が上がリ（アイドル アップ）、クリープ現象が強くなります。その際、ブレーキペダルの踏みごたえに変化がでることがありますので、ブレーキペダルはしっかりと踏んでください。

👉 アドバイス

- 停車中は、平坦時であっても車が動かないように、ブレーキペダルをしっかりと踏み、必要に応じて駐車ブレーキをかけてください。
- 渋滞や狭い場所での移動は、クリープ現象を利用し、アクセルペダルを踏まずにブレーキ操作のみで速度を調整するとスムーズに行えます。

セレクト レバー

セレクト レバーの操作は確実に行ってください。

○シフト ロック装置

誤操作防止のため、シフト ロック装置が付いています。

▼シフト ロック解除方法

プッシュ スタート装着車を除く

エンジン スイッチを“ON”または“ACC”の位置にし、ブレーキペダルを踏むと、セレクト レバーの操作ができます。

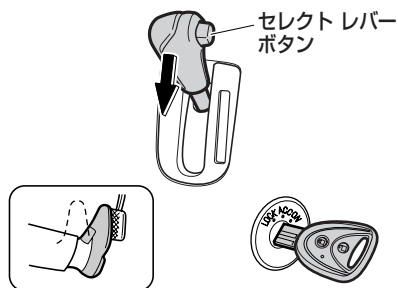

プッシュ スタート装着車

電源を“ON”にし、ブレーキペダルを踏むと、セレクト レバーの操作ができます。



👉 アドバイス

- セレクト レバーはブレーキ ペダルを踏みながらでないと、**P**レンジからほかのレンジへは動きません。
- 先にセレクト レバー ボタンを押した状態で、ブレーキ ペダルを踏むと、セレクト レバーが動かない場合があります。一度ボタンから手を離し、ブレーキ ペダルを先に踏んでから操作してください。

プッシュ スタート装着車を除く

- エンジン スイッチが“LOCK”の位置では、ブレーキ ペダルを踏んでもセレクト レバーは**P**レンジからほかのレンジへは動きません。

プッシュ スタート装着車

- 電源が“ON”以外では、ブレーキ ペダルを踏んでもセレクト レバーは**P**レンジからほかのレンジへは動きません。

○シフト ロック解除ボタン

プッシュ スタート装着車

シフト ロックを解除するためのボタンです。バッテリーあがりなどで、セレクト レバーが**P**レンジからほかのレンジへ動かないときに使用します。

▼シフト ロック解除方法

ブレーキ ペダルを踏んだ状態で、シフト ロック解除ボタンを押しながら、セレクト レバーを操作します。

- 必ずブレーキ ペダルを踏みながら操作してください。

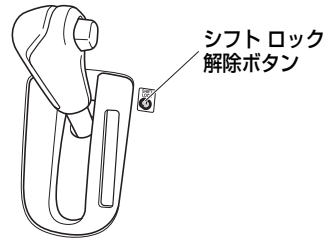



車を運転するにあたって CVT車の運転

セレクト レバーの操作

セレクト レバー部には、セレクト レバーを動かすときに使用するセレクト レバー ボタンが装着されています。



▼ 操作する前に

⚠ 警告

- PレンジからRレンジへセレクト レバーを動かすときは、突然車が動き出し思わぬ事故につながるおそれがありますので、ブレーキ ペダルを踏みながら、セレクト レバー ボタンを押して動かしてください。

各位置のはたらき

Pレンジ	駐車するとき、エンジンを始動するとき、およびキーを抜くときの位置
Rレンジ	車を後退させるときの位置 (車が完全に止まってから入れてください)
Nレンジ	一時停止などで動力を伝えない位置
Dレンジ	通常の走行をする位置 [前進] (速度に応じて無段階で自動的に変速されます)
Sレンジ	上り坂や下り坂を走行するときの位置 [前進] (エンジン ブレーキが必要なときの位置)
Bレンジ	急な上り坂や下り坂を走行するときの位置 [前進] (強いエンジン ブレーキが必要なときの位置)



セレクト レバーの動かしかた

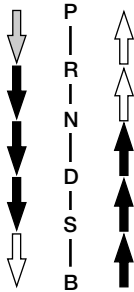
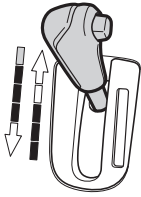

↓ ブレーキ ペダルを踏みながら
セレクト レバー ボタンを押して
動かします。

↑ ↓ セレクト レバー ボタンを押して
動かします。

↑ ↓ そのまま動かします。

⚠警告

- ➡の操作は誤作動を防ぐため、セレクト レバー ボタンを押さずに動かしてください。常にセレクト レバー ボタンを押して操作していると、**P**・**R**・**D**レンジに思いがけず入ることがあり、その場合、思わぬ事故につながるおそれがあり危険です。
- 走行中に**N**レンジに入れしないでください。エンジン ブレーキが全く効かず、思わぬ事故につながるおそれがあり危険です。
- 車が完全に止まらないうちに**P**レンジに入れしないでください。また、前進走行中に**R**レンジ、および後退走行中に**D**・**S**・**B**レンジに入れしないでください。トランスミッションに重大な損害をあたえると共に、車がコントロールを失い思わぬ事故につながるおそれがあり危険です。





運転のしかた

エンジン始動前

▼ 操作を行う前に

アクセル ペダルおよびブレーキ ペダルの位置を右足で確認します。

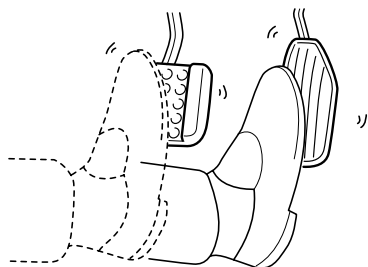

⚠ 注意

- 踏み誤りを防ぐため、ブレーキ ペダルは右足で踏む習慣を身に付けてください。左足でのブレーキ操作は思わぬ事故につながるおそれがあります。

エンジン始動時

▼ 操作手順

1. 駐車ブレーキがかかっていることを確認します。
2. セレクト レバーがPレンジにあることを確認します。
3. ブレーキ ペダルをしっかりと踏みます。
4. ブレーキ ペダルを踏んだまま、エンジン スイッチを“START”の位置にします。（プッシュ スタート装着車は、ブレーキ ペダルを踏んだままスイッチを押します。）

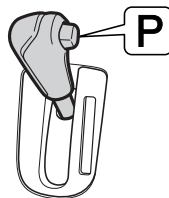



発進時

▼操作を行う前に

⚠警告

- PレンジからRレンジへセレクトレバーを動かすときは、突然車が動き出し思わぬ事故につながるおそれがありますので、ブレーキペダルを踏みながら、セレクトレバーボタンを押して動かしてください。
- アクセルペダルを踏んだままセレクトレバーの操作をしないでください。急発進して思わぬ事故の原因になります。

▼操作手順

1. ブレーキペダルを右足で踏んだままセレクトレバーを前進であればDレンジに、状況に応じてS、Rレンジに、また後退のときはRレンジに入れます。
2. 駐車ブレーキを戻したあと、徐々にブレーキペダルから足を離し、アクセルペダルをゆっくりと踏み込み発進します。

⚠注意

- セレクトレバーがどの位置にあるかをセレクトレバー部またはメーター内のインジケーターで確認してください。
- セレクトレバーがP、Nレンジ以外の位置にあると、アクセルペダルを踏まなくても動こうとする特性を持っています。（クリープ現象）
- 始動直後およびエアコン使用時は、自動的にエンジン回転が高くなり（アイドルアップ）、動こうとする力が強くなります。発進時にセレクトレバー操作をするときはしっかりとブレーキペダルを踏んでください。
- マニュアル車は発進のスピードを半クラッチ操作とアクセル操作を併用して調整しますが、CVT車ではアクセル操作のみで行いますので、アクセル操作は特に慎重に行ってください。
- 切り返しなどでDレンジからRレンジ、RレンジからDレンジと何度もセレクトレバー操作をするときは、そのつどブレーキペダルをしっかりと踏み、完全に車を止めてから行ってください。
トランスミッションに負担がかかり故障の原因となります。また必ずシフト位置も確認してください。
- 急発進を防ぐためにPレンジからRレンジ、NレンジからDレンジ、NレンジからRレンジにセレクトレバー操作をするときもブレーキペダルをしっかりと踏んでから行ってください。
- 坂道発進時など、アクセルペダルとブレーキペダルを同時に踏んで発進しないでください。故障の原因となります。





車を運転するにあたって CVT車の運転

アドバイス

- セレクト レバーを[R]レンジに入れると警告ブザーが鳴り、運転者にセレクト レバーが[R]レンジにあることを知らせます。警告ブザーは車外の人には聞こえませんが注意してください。

▼坂道発進する場合

1. 駐車ブレーキがしっかりかかっていることを確認しながら、セレクト レバーを[R]レンジに入れます。
2. 右足でアクセル ペダルをゆっくり踏み、車が動き出す感触を確認してから、駐車ブレーキを解除し、発進します。

アドバイス

- バッテリーとの接続が断たれ、接続を復帰させた直後は車両の動きがぎこちないことがあります。故障ではありません。

走行時

▼操作手順

1. 通常は[R]レンジで走行します。
2. 強い加速が必要な場合は、アクセルペダルを踏み込みます。
3. 長い下り坂や急な下り坂など、強いエンジン ブレーキを必要とする場合は、路面状態やスピードに応じて[S]レンジまたは[R]レンジに切り替えます。

警告

- 坂道などでは、セレクト レバーを[D]、[S]レンジまたは[R]レンジに入れたまま惰性で後退したり、[R]レンジに入れたまま惰性で前進することは絶対にやめてください。エンストを起こし、ブレーキの効きが悪くなったり、ハンドルが重くなるなど、思わぬ事故や故障の原因となるおそれがあります。



⚠️注意

- 走行中は N レンジに入れしないでください。エンジン ブレーキが全く効かなくなり、思わぬ事故の原因になります。
- 走行中に P レンジ、また前進走行中に R レンジに入れしないでください。トランスミッションに重大な損傷をあたえる原因となります。
- 滑りやすい路面やカーブ走行中では、急激なアクセル ペダルの操作はやめてください。急加速をするため、スリップしたり、カーブを曲がりきれず思わぬ事故につながるおそれがあります。
- 長い下り坂や急な下り坂を D レンジのまま走行するとスピードが出すぎてしまうことがあります。
このようなときに、フット ブレーキを使いすぎるとブレーキの効きが悪くなるおそれがあります。
 S レンジにしてエンジン ブレーキを併用してください。また、より強いエンジン ブレーキが必要な場合は、 B レンジに入れてください。
- ブレーキ ペダルに足をのせたまま走行しないでください。ブレーキ部品が早く摩耗したり、ブレーキが過熱し、効きが悪くなるおそれがあります。
- 走行中にアクセル ペダルとブレーキペダルを同時に踏んだりしないでください。走行中、アクセル ペダルを踏んでいるときにブレーキ ペダルを踏むと、駆動力を抑制する場合があります。

👉アドバイス

- 渋滞や狭い場所での移動は、クリーブ現象を利用し、アクセル ペダルを踏まずに、ブレーキ操作のみで速度を調整するとスムーズに行えます。
- D レンジの走行中に急加速を行うと、車速の上昇よりもエンジン回転数の上昇が早く感じられますが、CVTの変速制御によるもので問題ありません。

燃費向上のために

- 発進、加速はスムーズに行ってください。
CVT車は、軽くアクセル ペダルを踏むだけでスムーズに加速します。





車を運転するにあたって CVT車の運転

一時停止時

▼ 操作手順

1. セレクト レバーは走行位置のままです。ブレーキ ペダルをしっかりと踏み続けます。
2. 停車が長びくときは、ブレーキ ペダルを踏んだままで駐車ブレーキをかけ、セレクト レバーをNレンジに入れます。
3. 発進するときには、セレクト レバーの位置を確認したあと、アクセル ペダルをゆっくりと踏み込みます。

⚠ 注意

- 上り坂での停止はクリープ現象で前へ進もうとする力よりも車が後退しようとする力の方が大きくなり、車が後退することがあります。ブレーキ ペダルを踏み、駐車ブレーキをかけてください。
- 平坦路であっても、停車が長びくときは、必ず駐車ブレーキをかけてください。
- エアコン作動中は自動的にエンジン回転が高くなり、急にクリープ現象が強くなりますので、特にしっかりとブレーキ ペダルを踏んでください。

後退時

▼ 操作方法

車が完全に止まってからも、ブレーキ ペダルをしっかりと踏み続け、セレクト レバーをRレンジに入れます。

⚠ 注意

- 後退するときは体をひねった姿勢となるため、ペダルの操作がしにくくなります。ブレーキ操作が確実にできるように注意してください。
- 少し後退したあとなどはRレンジに入れたことを忘れてしまうことがあります。後退したあととはすぐNレンジに戻すよう習慣付けましょう。
- 切り返しなどでDレンジからRレンジ、RレンジからDレンジと何度もセレクト レバー操作をするときは、そのつどブレーキ ペダルをしっかりと踏み、完全に車を止めてから行ってください。また、シフト位置も忘れずに確認してください。



アドバイス

- セレクト レバーをRレンジに入れると警告ブザーが鳴り、運転者にセレクト レバーがRレンジにあることを知らせます。警告ブザーは車外の人には聞こえませんのでご注意ください。



駐車時

▼ 操作手順

1. 車を完全に止めます。
2. ブレーキ ペダルを踏んだままで駐車
ブレーキをかけ、セレクト レバーを
Ⓟレンジに入れます。
3. エンジン スイッチを“LOCK”の位
置まで回してキーを抜きます。（プ
ッシュ スタート 装着車は、スイッチ
を押して電源を“OFF”にします）

⚠ 注意

- 必ず駐車ブレーキをかけてください。
- エンジンをかけたままで車から離れないでください。
- 車から離れるときはエンジン スイッチを“LOCK”の位置にしてキーを抜いてください。（プッシュ スタート 装着車は、スイッチを押して電源を“OFF”にします）
バッテリーあがりの原因となります。
- Ⓟレンジでは車輪が固定されます。駐車するときは必ずⓅレンジにあることを確認してください。
- 車が完全に止まらないうちにⓅレンジに入れないでください。トランスミッションに負担がかかり故障の原因となります。

プッシュ スタート 装着車を除く

- キー インター ロック 装置により、セレクト レバーがⓅレンジ以外のときは、エンジン スイッチを“LOCK”の位置まで回すことができません。
（キー インター ロック→ 163 ページ）



アイドリング ストップ システムの使いかた

「アイドリング ストップ」*

オプション/グレード別装備

「アイドリング ストップ」は、エンジン暖機後に信号待ちや渋滞などで減速した際、停車前（約 7km/h）もしくは停車後に、燃費向上や排気ガス低減、アイドリング騒音低減のため、自動でエンジンを停止（アイドリング ストップ）、再始動させるシステムです。

アイドリング ストップ、エンジンの再始動のしかた

1. 走行中にアイドリング ストップが作動する条件を満たすと、「アイドリング ストップ」表示灯が緑色に点灯します。

<スタンバイ状態>

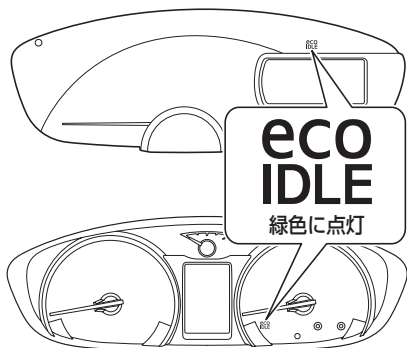

2. ④レンジのままブレーキ ペダルを踏み減速すると、停車前（約 7km/h）もしくは停車後に、アイドリング ストップします。

「アイドリング ストップ」表示灯はアイドリング ストップ中も緑色に点灯し続けます。

<アイドリング ストップ状態>

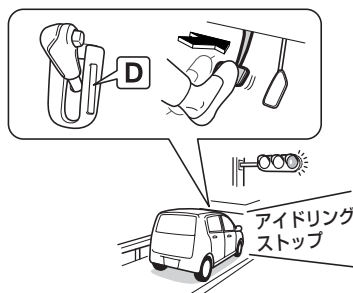

3. ブレーキ ペダルから足を離すと、エンジンが再始動します。

「アイドリング ストップ」表示灯は消灯します。

<エンジン再始動>

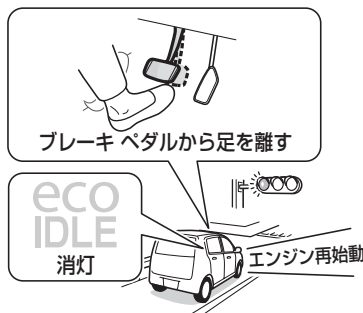

* 本書では、eco IDLEを「アイドリング ストップ」と表記しています。



4. しばらく走行して、再びアイドリング ストップが作動する条件を満たすと、「アイドリング ストップ」表示灯が緑色に点灯します。

⚠警告

- アイドリング ストップ中は車外へ出ないでください。車外へ出ようとブレーキ ペダルから足を離すと、エンジンが再始動して車両が動き出し、思わぬ事故につながるおそれがあり危険です。
- アイドリング ストップ中に運転席シートベルトを外したり、運転席ドアを開けたりすると、ブザーが鳴って警告します。

(警告ブザー→ 188 ページ)

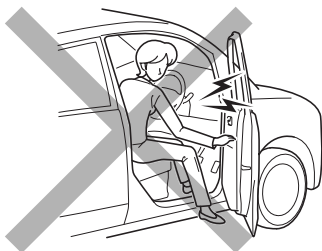

⚠注意

- ブレーキ ペダルとアクセル ペダルは右足で操作してください。慣れない左足でのブレーキ ペダル操作は緊急時の反応が遅れることがあり危険です。
- アイドリング ストップ中は、ブレーキ ペダルを踏んだまま、アクセル ペダルを踏むとエンジンが再始動しますので、車両の発進には十分ご注意ください。
- 長時間停車するときや車両から離れるときは、駐車ブレーキをかけ、エンジン スイッチを操作してエンジンを停止させてください。





アドバイス

アイドリング ストップ中の操作について

- アイドリング ストップ中に、セレクト レバーを[D]から[N]レンジ（または[S]・[B]レンジ）に操作してもアイドリング ストップは継続します。ただし、セレクト レバーを[N]レンジに操作したあと他のレンジに操作すると、エンジンが再始動します。
- 右左折や合流時など、アイドリング ストップ中に事前に発進準備をしたいときは、下記の操作で事前にエンジンを再始動することができます。
- ブレーキ ペダルをすばやく踏み増しする
- 「アイドリング ストップ」OFFスイッチを押す
（「アイドリング ストップ」OFFスイッチ→ 187 ページ）

アイドリング ストップ中のエアコンの作動について

- アイドリング ストップ中はエアコンの冷房、除湿機能が停止し、送風のみになります。通常作動に戻すには、下記の操作でエンジンを再始動させてください。
- ブレーキ ペダルをすばやく踏み増しする
- 「アイドリング ストップ」OFFスイッチを押す

システムの作動条件について

○スタンバイ条件

下記の条件をすべて満たすと、「アイドリング ストップ」表示灯が緑色に点灯し、アイドリング ストップが作動可能な状態になります。

- 「アイドリング ストップ」OFFスイッチを押して、アイドリング ストップの作動を停止していないとき
（アイドリング ストップ作動停止中は、「アイドリング ストップ」表示灯が橙色に点灯します）
- エンジンが十分に暖まっているとき
- トランスミッション オイルが十分に暖まっているとき
- バッテリーが十分に充電されているとき
- エンジン始動後に約 10km/h以上でしばらく走行したあと
（走行せずにアイドリング状態を続けていても、アイドリング ストップが作動しません）
- セレクト レバーが[D]レンジのとき
- ボンネットが閉まっているとき
- 運転席ドアが閉まっているとき
- 運転席シート ベルトを着用しているとき
- 外気温が約 0℃以上のとき
（メーター表示の外気温と異なる場合があります）
- フロント デフロスター スイッチが“OFF”のとき
- 車内温度が快適なとき



アイドリング ストップ システムの使いかた

- システム（「アイドリング ストップ」、エンジン電子制御、CVT、ABS、エアコン）が正常なとき

アドバイス

- 下記の場合、スタンバイ状態になるまでに時間がかかる場合があります。
- 車両を長期間使用しなかったときなど、バッテリーが放電しているとき
- バッテリー交換などで、バッテリーの⊖端子をはずしたあと
- 冷房初期

○アイドリング ストップ条件

スタンバイ条件と下記の条件をすべて満たすと、「アイドリング ストップ」表示灯が緑色に点灯したまま、停車前もしくは停車後にアイドリング ストップします。

アドバイス

- 停車前と停車後のアイドリング ストップ条件が異なるため、停車前にアイドリング ストップしなくても、停車後にアイドリング ストップすることがあります。

停車前アイドリング ストップ条件

- 車速が約 7km/hになったとき
- ブレーキ ペダルを踏んでいるとき
- アクセル ペダルを踏んでいないとき
- ライティング スイッチが“OFF”のとき
- フロント ワイパー・ウォッシャー スイッチが“OFF”のとき
- ハンドルの切れ角が小さいとき
- 急減速していないとき
- ABSが作動していないとき

アドバイス

- 下記の場合、停車前アイドリング ストップしない場合があります。
- ブレーキ ブースター（ブレーキ倍力装置）の負圧が低下しているとき
- ブレーキ ペダルを踏む力が弱いとき
- 勾配のある坂道を走行しているとき
- ゆるやかに減速しているとき



停車後アイドリング ストップ条件

- 車両が停車しているとき
- ブレーキ ペダルを踏んでいるとき
- アクセル ペダルを踏んでいないとき
- ABSが作動していないとき

アドバイス

- 下記の場合、停車後アイドリング ストップしない場合があります。
- ブレーキ ブースター（ブレーキ倍力装置）の負圧が低下しているとき
- ブレーキ ペダルを踏む力が弱いとき
- 急勾配の坂道で停車したとき

○エンジン再始動条件

アイドリング ストップ中に、下記のいずれかの操作を行うと、エンジンが再始動します。

- ブレーキ ペダルから足を離す
- ブレーキ ペダルをすばやく踏み増しする
- アクセル ペダルを踏む
- セレクト レバーを[R]・[P]レンジに操作する
- セレクト レバーを[N]レンジに操作したあと、他のレンジに操作する
- 「アイドリング ストップ」OFFスイッチを押して、システム作動を停止する
- フロント デフロスター スイッチを“ON”にする

アドバイス

エンジンの再始動について

- 下記の場合でも、アイドリング ストップ中にエンジンが再始動し、クリープ現象*が発生しますので、ブレーキペダルはしっかりと踏み続けてください。
- アイドリング ストップ中に、アイドリング ストップが作動可能な条件を満たさなくなった場合（「アイドリング ストップ」表示灯は緑色に点滅後消灯）
 - ・ブレーキ ブースター（ブレーキ倍力装置）の負圧が低下したとき
 - ・坂道などで停止状態から車両が動き出したとき
 - ・停車前アイドリング ストップ中に下り坂などで加速したとき
 - ・バッテリーの放電量が多いとき
 - ・警告灯（エンジン、CVT、ABS）が点灯するなど、各システムに異常が発生したとき
 - ・エアコンの制御システムに異常が発生したとき
 - ・冷房時はエアコン吹き出し口の風の温度が上昇したとき
 - ・アイドリング ストップしてから約3分経過したとき

* エンジンがかかっているとき、セレクト レバーが[P]、[N]レンジ以外の位置で動力がつかなくなった状態になり、アクセル ペダルを踏まなくてもゆっくりと車両が動き出す現象。



アドバイス

- アイドリング ストップ中、「アイドリング ストップ」システムに異常が発生した場合、またはエンジン部品（スターター）やバッテリーが交換時期になった場合（「アイドリング ストップ」表示灯は橙色に点滅）

アイドリング ストップ時間が短くなる場合

- 下記の場合、アイドリング ストップ時間が短くなる場合があります。
- 外気温が高く、エアコンを使用している状態で頻繁にアイドリング ストップしたとき
- 電装品などの消費電力が大きいとき

エンジンが再始動しない場合

- 下記の場合、警告ブザーが鳴って「アイドリング ストップ」表示灯が点滅し、安全確保のためブレーキ ペダルから足を離しても、エンジンは再始動しません。
- アイドリング ストップ中にボンネットを開けたとき
(警告ブザー→ 188 ページ)

エンジン再始動時の電装品の動作について

- オーディオの音量が大きいなど、アイドリング ストップ中の消費電力が大きい場合、エンジン再始動時に下記の電源が一時的に“OFF”になることがあります。
- オーディオ
- カー ナビゲーション（別売）
- アイドリング ストップからエンジンが再始動すると、アクセサリ ソケットの電源電圧が低下するので、使用している電化製品によっては電源が一時的に“OFF”になることがあります。

「アイドリング ストップ」* 表示灯／警告灯

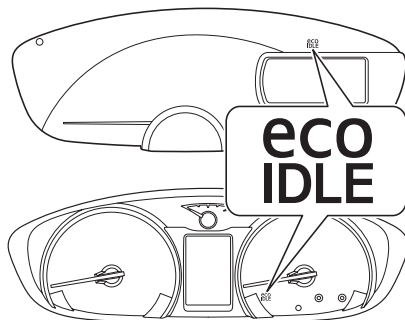

「アイドリング ストップ」に関する操作状況、車両の状態、システムの異常をお知らせします。

○ 緑色点灯

- 電源を“ON”にしたとき
(数秒後消灯)
- アイドリング ストップが作動可能な条件を満たしたとき
<スタンバイ条件成立>
- アイドリング ストップ中

○ 消灯

- アイドリング ストップからエンジンが再始動したとき
- アイドリング ストップが作動可能な条件を満たしていないとき
<スタンバイ条件不成立>

* 本書では、eco IDLEを「アイドリング ストップ」と表記しています。



○緑色で低速点滅後、消灯

- アイドリング ストップ中に、アイドリング ストップが作動可能な条件を満たさなくなり、エンジンが再始動したとき

○緑色で高速点滅

アイドリング ストップ中に下記の状態になると、高速点滅すると同時に警告ブザーが鳴ります。

- 運転席シート ベルトを外したとき
- 運転席ドアを開けたとき
- ボンネットを開けたとき
(警告ブザー→ 188 ページ)

○橙色点灯

- 「アイドリング ストップ」OFFスイッチを押して、アイドリング ストップの作動を停止したとき
(「アイドリング ストップ」OFFスイッチ→ 187 ページ)

○橙色点滅

- 「アイドリング ストップ」システムに異常があるとき
- エンジン部品 (スターター) やバッテリーが交換時期のとき

⚠注意

橙色に点滅した場合

- スバル販売店で点検を受けてください。

アイドリング ストップ時間表示

アイドリング ストップ時間を、メーターのディスプレイに表示できます。

(オドノトリップ表示切り替え・リセット スイッチ→ 123 ページ)



アイドリング ストップ システムの使いかた

「アイドリング ストップ」* OFFスイッチ

「アイドリング ストップ」の作動を停止したいときにスイッチを押します。

▼操作方法

スイッチを押すと、アイドリング ストップは作動停止状態になり、メーター内の「アイドリング ストップ」表示灯が橙色に点灯します。

もう一度スイッチを押すと、アイドリング ストップが作動可能になり、「アイドリング ストップ」表示灯が緑色に点灯します。

(アイドリング ストップが作動可能な条件を満たしていないときは、消灯します)

(「アイドリング ストップ」
表示灯／警告灯→ 185 ページ)

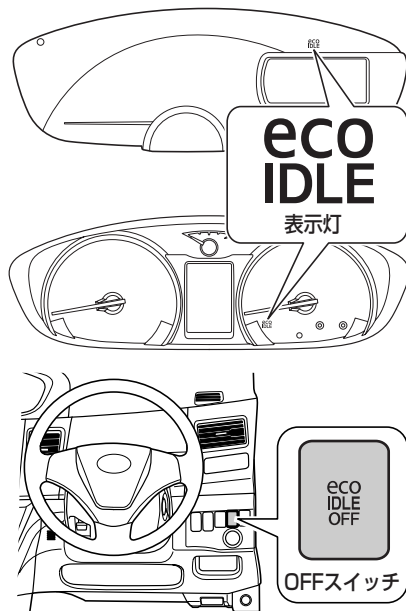

👉 アドバイス

- アイドリング ストップ中に、スイッチを押すとエンジンが再始動し、アイドリング ストップは作動停止状態になります。(「アイドリング ストップ」表示灯は橙色に点灯します)
- 「アイドリング ストップ」はエンジン スイッチ操作によるエンジン始動をするたびに、作動可能状態に戻ります。

* 本書では、eco IDLEを「アイドリング ストップ」と表記しています。



警告ブザー

アイドリング ストップ中に、運転席シートベルトを外したり、運転席ドアやボンネットを開けたりすると、警告ブザーが鳴ります。

○運転席シートベルトを外したとき
警告ブザー（断続音）が鳴り、「アイドリング ストップ」表示灯が緑色に高速で点滅します。

アイドリング ストップは継続します。

▼対処方法

運転席シートベルトを確実に着用してください。警告ブザーが止まります。

○運転席ドアを開けたとき

警告ブザー（断続音）が鳴り、「アイドリング ストップ」表示灯が緑色に高速で点滅します。

アイドリング ストップは継続します。

▼対処方法

運転席ドアが開いていないかを確認し、確実に閉めてください。警告ブザーが止まります。

○ボンネットを開けたとき

警告ブザー（断続音）が数秒間鳴り、「アイドリング ストップ」表示灯が緑色に高速で点滅します。

安全確保のため、通常のエンジン停止状態になります。（エンジン警告灯・チャージ警告灯・オイルプレッシャー警告灯も同時に点灯します）

▼対処方法

ボンネットが開いていないかを確認し、確実に閉めてください。

セレクトレバーをPレンジに操作してから、エンジンスイッチを操作して、エンジンを始動してください。



ヒル スタート アシスト

アイドリング ストップからブレーキ ペダルを緩めてエンジンが再始動する際、最長約 2 秒間ブレーキ力を保持するシステムです。

坂道発進時の後退を軽減します。

ただし、アイドリング ストップしていないときは作動しません。

▼ 作動の流れ

1. ブレーキ ペダルを踏む力を緩める

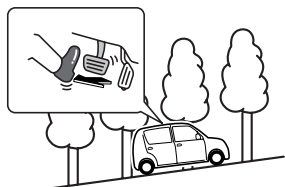

2. ブレーキ力保持

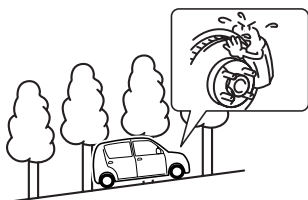

3. エンジン再始動



4. 発進



⚠ 警告

- ヒル スタート アシストは、坂道で車両を停車させるシステムではありません。システムが正常に作動していても、坂道で停車中にブレーキ ペダルを緩めると車両が動き出すおそれがありますので、停車中はブレーキ ペダルをしっかりと踏み続けてください。
- ヒル スタート アシストを過信しないでください。発進時に車両が不意に動き出すなどして思わぬ事故につながるおそれがあります。常に周囲の状況を確認して、適切にセレクト レバー、ブレーキ ペダル、アクセル ペダル、駐車ブレーキを操作して発進してください。
- ブレーキ ペダルから足を離したら、すみやかに発進操作を行ってください。坂道などで惰性で後退した場合、エンストを起こし、ブレーキの効きが悪くなったり、ハンドルが重くなるなど、思わぬ事故や故障の原因となるおそれがあり危険です。





⚠警告

- ゆるやかな上り坂で停車前（約7km/h）アイドリング ストップしたあと、車両が停止する前にアクセル ペダルを踏んで再加速しようとした場合、車両が後退することがあります。車両が惰性で後退したときは、周囲の状況に応じてブレーキ ペダル、アクセル ペダルを操作し、安全に発進してください。
- 重い荷物を車内に積んでいるとき、または急な上り坂では、システムが作動していても、車両が後退することがあります。駐車ブレーキをかけたりするなどして発進してください。

👉アドバイス

- ヒル スタート アシストの作動により、下記の状態になることがあります。異常ではありません。
- ブレーキ ペダルの踏みごたえが変わる
- ブレーキ ペダルが振動する
- ブレーキから音が発生する
- ヒル スタート アシストは、坂道だけではなく、平坦な道路でも作動します。

「アイドリング ストップ」専用 バッテリー

「アイドリング ストップ」装着車は、高性能な専用バッテリーを搭載しています。バッテリーを交換するときは、この車専用のスバル指定バッテリーに交換してください。

（「アイドリング ストップ」専用
バッテリー→ 323 ページ）

⚠注意

- 専用バッテリー以外を使用すると、バッテリーの早期劣化やアイドリング ストップが正常に作動しなくなる原因となります。
- バッテリーの端子から直接電装品の電源をとらないでください。アイドリング ストップが正常に作動しなくなります。

👉アドバイス

- バッテリーは定期的に充電することで、長持ちさせることができます。詳しくはスバル販売店にご相談ください。



発電制御

発電制御

「アイドリング ストップ」装着車

減速時の発電によってバッテリーを集中充電することにより、走行中（加速やクルージングなど）の発電を抑制、燃料消費量を低減させ、燃費を向上させる効果があります。





車両制御装置の使いかた

ecoドライブ モード

メーター内のエコ表示が示す、エコ運転（二酸化炭素排出量の少ない環境にやさしい運転）の判定を厳しくすることで、運転者に、よりエコな運転をうながすとともに、エアコンをecoドライブ モードに切り替えます。

(エコ表示→ 130 ページ)

▼モードの切り替えかた

ecoドライブ モード スイッチを押して、ecoドライブ モードの“ON”、“OFF”を切り替えます。

- “ON” のときは、スイッチの作動表示灯が点灯します。

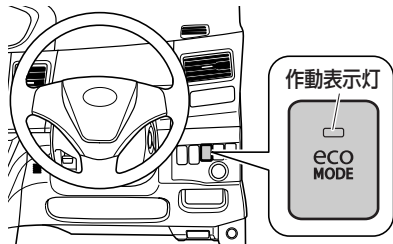

👉 アドバイス

- ecoドライブ モードが“ON” のときは、エアコンの冷房機能を抑えるはたらきがあるため、冷房の効きが弱く感じられることがあります。



装備品の使いかた

車の装備品の使いかたについて説明しています。

■ 空調

オート エアコン-----	196
「nanoe (ナノイー)」	
ディフューザー-----	206

■ オーディオ

ルーフ アンテナ-----	207
オーディオの取り扱い-----	208
オーディオ インデックス-----	211
インテグレートッドCDプレーヤー	
&AM/FMチューナー-----	212

■ 室内装備品

室内照明-----	224
アクセサリ ソケット-----	227
サン バイザー-----	228
グローブ ボックス-----	230
インパネ アッパー ボックス-----	230
助手席アンダー トレイ-----	231
前席カップ ホルダー (プッシュオープン式)-----	231
ボトル ホルダー-----	232
サブ トランク-----	233
フロント アーム レスト (ボックス付)-----	234
ショッピング フック-----	234
アシスト グリップ-----	235



空調

オート エアコン

室内の冷暖房、除湿、曇り取りなどを行うことができます。

コントロール パネルの操作により、吹き出し口から冷風、または温風が吹き出します。

▼吹き出し口の位置

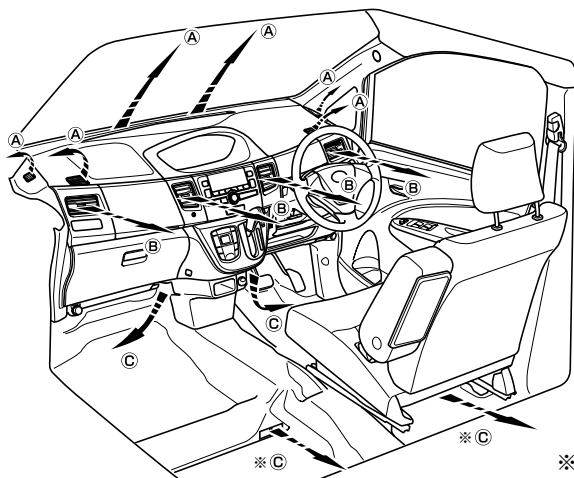

※はタイプ別装備

▼「アイドリング ストップ」装着車

⚠警告

- 「アイドリング ストップ」によるアイドリング ストップ中は、エアコンが作動しないため室内の湿度が上がってガラスが曇ることがあります。エンジンを再始動し、エアコンを作動させてください。

(ガラスの曇りを取るとき→ 204 ページ)

👉アドバイス

- エアコンの操作や室内温度により、アイドリング ストップが作動しない場合や、アイドリング ストップ中にブレーキ ペダルから足を離さなくてもエンジンが再始動することがあります。

「アイドリング ストップ」によるアイドリング ストップ中にエアコンを作動させるには

- アイドリング ストップ中はエアコンの冷房、除湿機能が停止し、送風のみになります。通常作動に戻すには、下記の操作でエンジンを再始動させてください。
 - ブレーキ ペダルをすばやく増し踏みする
 - 「アイドリング ストップ」OFFスイッチを押す

(「アイドリング ストップ」→ 180 ページ)



オート エアコン コントロール パネル

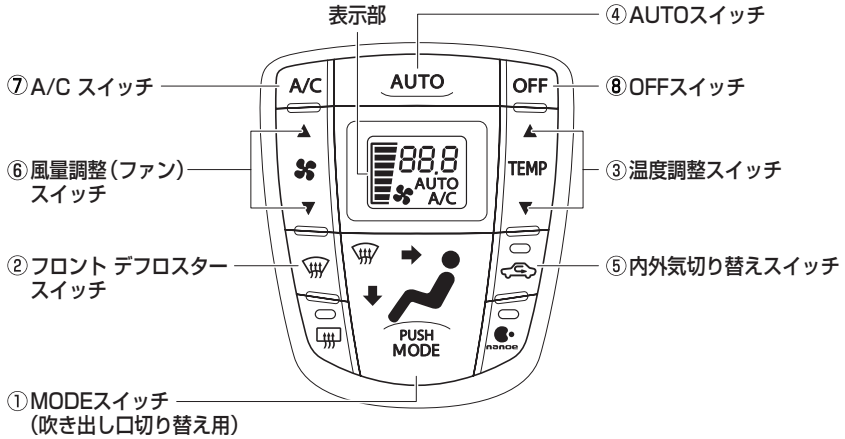

○各ダイヤル/スイッチの使いかた

①MODE (吹き出し口切り替え用) スイッチ

吹き出し口を選択します。

選択された吹き出し口がスイッチに表示されます。

選択された吹き出し口から風が出てきます。

風量は吹き出し口によって異なります。



▼操作方法

スイッチを押すごとに、吹き出し口が「 → → → 」の順に切り替わります。

⚠警告

ガラスの曇りを防止するために

- 湿度が高いときにエアコンを低い設定温度で作動させている場合は、吹き出し口をに切り替えしないでください。外気とガラスの温度差でガラスの外側が曇り、視界をさまたげるおそれがあります。

表示				
吹き出し口	(B)	(B) (C)	(C) (A)	(A) (C)

() は特に風量の少ないものを示します。







装備品の使いかた

空調

②フロント デフロスター スイッチ
ガラスの曇りを取ります。



▼操作方法

- スイッチを押すと自動的にエアコンが作動し、吹き出し口が切り替わります。同時に内外気切り替えが外気導入に切り替わり、MODEスイッチに“”が表示されます。
- もう一度スイッチを押すと“”が非表示になり、元の状態に戻ります。

⚠警告

ガラスの曇りを防止するために

- 湿度が高いときにエアコンを低い設定温度で作動させている場合は、スイッチを“ON”にしないでください。外気とガラスの温度差でガラスの外側が曇り、視界をさまたげるおそれがあります。

👉アドバイス

「アイドリング ストップ」装着車

- スイッチが“ON”のときは、アイドリング ストップをしません。
- アイドリング ストップ中にスイッチを“ON”にすると、エンジンが再始動します。

(「アイドリング ストップ」
→ 180 ページ)

③温度調整スイッチ

室内の設定温度を調整します。
設定温度が表示部に表示されます。

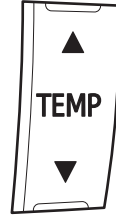

▼操作方法

スイッチを押して調整します。

- 室内温度を高くするには▲側のスイッチ、低くするには▼側のスイッチを押します。

👉アドバイス

- 設定温度を 18℃～32℃の間で調整することができます。最大冷房にすると“LO”、最大暖房にすると“HI”の表示になります。



④AUTOスイッチ

スイッチを押すと、吹き出し口、風量、および内外気の切り替えが自動的に調整されます。



▼操作方法

スイッチを押すと“ON”になります。

“ON”のときは表示部に“**AUTO**”が表示されます。

👉アドバイス

- AUTOスイッチが“ON”のときは、下記のようになります。
- 吹き出し口、または風量を手動で調整すると、表示部の“**AUTO**”が表示されなくなりますが、調整した機能以外は自動調整のままとなります。すべての機能を自動調整に戻すときは、再度AUTOスイッチを押してください。
- 吹き出し口が❖または❖で、冬場などの寒いときには、温風の準備が出来るまで、中央、左右、足元吹き出し口から風は出ません。
- 吹き出し口が❖または❖で、夏場などの暑いときには、冷風の準備ができるまで、数秒間ファンが“弱”で作動します。
- エアコン始動時に発生する臭いを抑えるため、エアコン始動直後は、しばらく風が出ない場合があります。

👉アドバイス

「アイドリング ストップ」装着車

- AUTOスイッチが“ON”のときで、アイドリング ストップ中は、風量が少なくなるように調整されることがあります。

エンジンが再始動すると、風量は自動調整に戻ります。

(「アイドリング ストップ」

→ 180 ページ)





装備品の使いかた 空調

⑤内外気切り替えスイッチ

内気循環、外気導入の切り替えを行います。



● 内気循環

外気をシャ断している状態です。トンネルや渋滞など外気が汚れているときや早く冷暖房したいとき、外気温度が高いときの冷房効果を高めたいときにお使いください。

● 外気導入

外気を導入している状態です。通常はこの位置でお使いください。

▼ 操作方法

スイッチを押して内気循環、外気導入を切り替えます。

- 作動表示灯が点灯している状態が“内気循環”
- 作動表示灯が消灯している状態が“外気導入”

⚠注意

- “内気循環”を長時間使用しないでください。ガラスが曇りやすくなります。通常は、“外気導入”を使用してください。
- 渋滞に巻き込まれたときや、トンネル内は、“内気循環”にして付近の排気ガスが室内に入るのを防いでください。

👉アドバイス

- 設定温度や室内温度などにより、自動的に“内気循環”または“外気導入”へ切り替わることがあります。
- エアコン使用中に、室内外のさまざまな臭いがエアコン装置内に取り込まれて混ざり合うことにより、吹き出し口からの風に臭いがすることがあります。
エアコン始動時に発生する臭いを抑えるために、駐車時は外気導入にしておくことをおすすめします。



⑥風量調整（ファン）スイッチ

吹き出し口からの風の強さを調整します。
風量が表示部に表示されます。



▼調整方法

スイッチを押して調整します。

- 風量を強くするには▲側のスイッチ、弱くするには▼側のスイッチを押します。
- ファンを停止させたいときは、OFFスイッチを押します。

⑦A/Cスイッチ

冷房、除湿機能の作動と停止を行います。



▼操作方法

ファンが作動中のとき、スイッチを一度押すとエアコンが作動し、表示部に“A/C”が表示されます。

もう一度押すとエアコンが停止し、表示部の“A/C”が消灯します。

 **アドバイス**

- 停車時（アイドリング ストップ中は除く）の冷房効果を向上させるために、エンジン アイドリング回転を少し高くするアイドル アップ装置が付いています。アイドル アップ装置作動中の発進、停止時の運転操作に注意してください。
冷房中、一時停止する場合はブレーキペダルをしっかりと踏んでください。
(CVT車の運転→ 170 ページ)
- 外気温が 0℃近くまで下がると、エアコンの除湿機能が作動しない場合があります。



装備品の使いかた 空調

⑧OFFスイッチ

空調機能の停止を行います。



▼操作方法

スイッチを押します。

風向き調整

左右および中央の吹き出し口からの風向きの調整を行うことができます。

👉アドバイス

- 冷房時、まれに吹き出し口から霧が吹き出したように見えることがあります。これは湿った空気が急に冷やされたときに発生するものであり異常ではありません。

▼操作方法

ノブを動かして調整します。

○中央吹き出し口

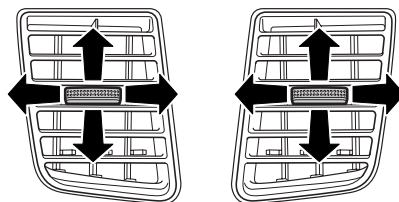

○左右吹き出し口





オート エアコンの使いかた

代表的な使用例におけるスイッチのセット位置を説明します。

○通常の使いかた

室内温度を一定に保ちたいときに使用します。

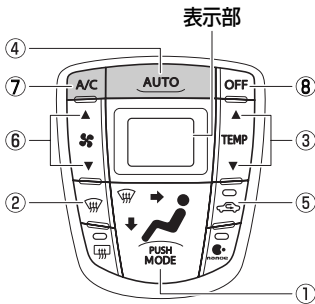

- | | |
|----------|----------|
| ① 操作不要 | ⑤ 操作不要 |
| ② OFF | ⑥ 操作不要 |
| ③ お好みの温度 | ⑦ お好みの設定 |
| ④ ON | ⑧ 操作不要 |

アドバイス

- ④のスイッチを“ON”にすることにより、状況に応じて①・⑤・⑥のスイッチが最適な状態に自動的に選択されます。
- 設定温度は25℃を目安に、お好みで調整してください。
乗車直後の室内温度が高い（または低い）ときに、設定温度を25℃より極端に低く（または高く）調整しても、希望の室内温度になるまでの時間はほとんど変わりません。
- 冷房、除湿をするときは、⑦のスイッチを“ON”にします。



装備品の使いかた 空調

○ガラスの曇りを取るとき
寒冷時や、雨のときなどガラスが曇った
ときに使用します。

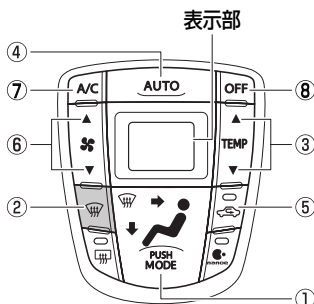

- | | |
|----------|--------------|
| ① 操作不要 | ⑤ 操作不要(外気導入) |
| ② ON | ⑥ お好みの風量 |
| ③ お好みの温度 | ⑦ 操作不要 |
| ④ OFF | ⑧ 操作不要 |

⚠警告

ガラスの曇りを防止するために

- ③のスイッチを最低温に操作しないでください。冷風がガラスに当たるとガラスの外側が曇ることがあります。

👉アドバイス

- 外気温が 0℃近くまで下がると、エアコンの除湿機能が作動しない場合があります。

外気が汚れているときは

- 一時的に“内気循環”にしてください。

より早くガラスの曇りを取る場合

- ガラスの曇りを取る操作と併せて、下記の操作を行います。
- ⑥のスイッチを操作して、風量を増す
- ③のスイッチを操作して、設定温度を上げる

👉アドバイス

「アイドリング ストップ」装着車

- ②のスイッチが“ON”のときは、アイドリング ストップをしません。
- アイドリング ストップ中に②のスイッチを“ON”にすると、エンジンが再始動します。

(「アイドリング ストップ」
→ 180 ページ)



○換気するとき

導入された外気が中央および左右の吹き出し口から吹き出します。

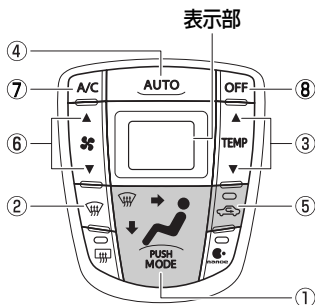

- | | |
|----------|----------|
| ① 風 | ⑤ 外気導入 |
| ② OFF | ⑥ お好みの風量 |
| ③ お好みの温度 | ⑦ OFF |
| ④ OFF | ⑧ 操作不要 |

温度調節センサー

オート エアコンには、自動的に温度調節を行うために、日射センサーと内気センサーが取り付けられています。

👉 アドバイス

- 日射センサーの上に物を置いたり、内気センサーをシールなどでふさぐなどすると、センサーが正常に作動しなくなることがあります。

○日射センサー

日射量を検知します。

インストルメント パネル上部に取り付けられています。

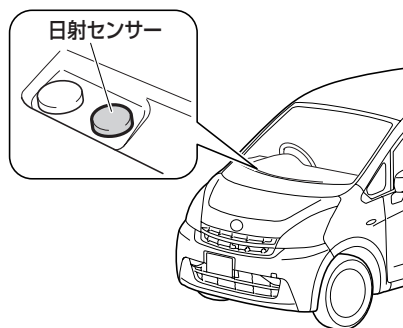

○内気センサー

室内温度を検知します。

インストルメント パネル中央部（運転席側）に取り付けられています。

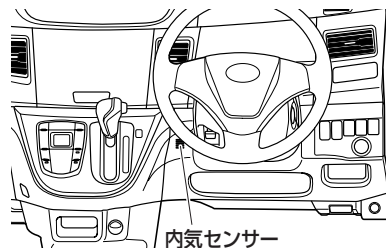



「nanoe (ナノイー)」* ディフューザー

オプション/グレード別装備

「nanoe (ナノイー)」技術により、空気中の水分を結露させた水に高電圧をかけて「nanoe (ナノイー)」(水の微粒子イオン)を発生させ、整った室内の空気環境へ導きます。

▼操作方法

スイッチを押すと、作動表示灯が点灯し、吹き出し口より「nanoe (ナノイー)」が発生します。

もう一度スイッチを押すと、作動表示灯が消灯し、作動が停止します。



⚠注意

作動表示灯が点滅した場合

- 「nanoe (ナノイー)」ディフューザーの異常が考えられます。スバル販売店で点検を受けてください。

📖アドバイス

- エンジンを止めた状態で長時間使用しないでください。バッテリーあがりの原因になります。
- 「nanoe (ナノイー)」発生時は、微量のオゾンが発生しています。ただし、このオゾンは森林など自然な状態で存在する程度の量で、人体への影響はありません。
- 「nanoe (ナノイー)」の効果は、季節や環境(温度、湿度)、使用時間などにより異なります。

* 「nanoe」・「ナノイー」・「nanoe」マークはパナソニック電気株式会社の登録商標です。



オーディオ

ルーフ アンテナ

アンテナは、倒すことと取り外しができます。

▼ 倒しかた

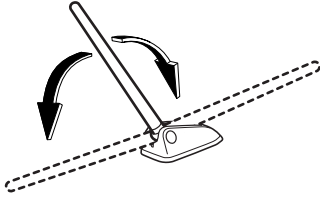

▼ 取り外し、取り付け

アンテナを回して行います。取り付けはしっかりと固定させてください。



⚠ 注意

- アンテナは横方向への調整はできません。
- 下記のようなときは、アンテナを取り外してください。破損したり、変形したりする場合があります。
 - 自動洗車機を使用するとき
 - ボディカバーをかけるとき
 - 降雪時に長時間駐車するとき
- 立体駐車場など屋根の低いガレージなどに入れるときは、アンテナを倒してください。
- 洗車時などアンテナを取り外したときは、アンテナを紛失しないように注意してください。また、走行前には必ずアンテナを元どおりに取り付けてください。



オーディオの取り扱い

オプション/グレード別装

△注意

- 運転中は、車外の音が聞こえる程度の音量でお楽しみください。大きな音量を出すと車外の音が聞こえず、思わぬ事故につながるおそれがあります。
- 走行中にオーディオの操作をしないでください。運転のさまたげになり、思わぬ事故につながります。

📖 アドバイス

- オーディオを聞いているとき、室内または車の近くで携帯電話や無線機を使うと、ノイズ（雑音）が入ることがあります。
- エンジン停止時は、オーディオを長時間使用しないでください。バッテリーあがりを起こし、エンジンの始動ができなくなります。
- ラジオの受信は、電波の強さが変化したり、電車・信号機などの障害物の影響により、最良な受信状態を維持することが困難な場合があります。
- 水分や高温・多湿・ほこり・ゴミを嫌いますので、車内清掃や換気に十分注意してください。
- オーディオ本体のお手入れは、乾いた柔らかい布でふいてください。損傷の原因となるおそれがある固い布や、ベンジン・シンナー・アルコールなどは絶対に使用しないでください。また、汚れがひどい場合には、柔らかい布を水またはぬるま湯に浸し、軽くふき取ってください。
- 車内の温度に気を付けてください。極寒や酷暑のとき、特に夏期は車内の温度が大変高くなり、故障の原因となるおそれがありますので、車内の換気に注意し、適温で使用してください。



CDプレーヤーの取り扱い

アドバイス

- 挿入口には、指定されているCD以外の物を入れたり、ドライバーなどの金属物や磁石などを近付けないでください。故障の原因となります。また、CDに磁石などを絶対に近付けないでください。

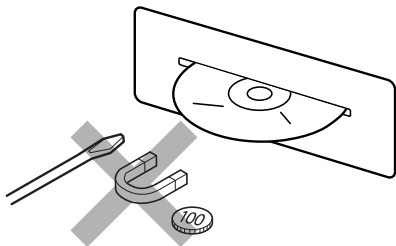

- CDが挿入された状態でエンジンを始動すると、「カチッ」・「ウーン」などという音が数回しますが、これは再生準備のための作動音で、故障ではありません。
- CDを挿入して数秒すると、セットされずに戻ってくることがあります。この場合は、CDの異常が考えられますので、CDに異常がないかを確認してください。
- 取り出しボタンを押しても、CDが挿入されたまま取り出せないときは、プレーヤーの保護のため、機能が停止することがあります。この場合、スバル販売店にご相談ください。

アドバイス

- 車を降りるときは、必ずCDをオーディオ本体から取り出し、ケースに入れて、高温にならない場所に保管してください。
- CDを直射日光に長時間当てたり、挿入口に残した状態のまま長時間放置しないでください。また、高温・多湿な場所（インストルメント パネルの上やシートの上など）に長時間放置しないでください。CDがひずみ、使用できなくなるおそれがあります。従来のオーディオ レコードと同様にプラスチック製ですので、その原因となります。そり防止のため、必ずケースに入れ、直射日光の当たらない場所に保管してください。



CDの取り扱い

👉 アドバイス

- CDを持つときは、信号面に触らないようにしてください。両端を挟むようにして持つか、中央の穴と端を挟んで持ってください。

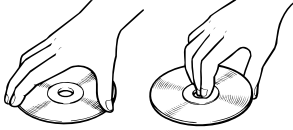

- CDは内部で高速回転しますので、異常なCD（ハート型など異形のCD、ヒビが入ったCDや大きくそったCD）は使用しないでください。



- 記録部分に透明または半透明部分があるCDは、正常に出し入れや再生ができなくなるおそれがありますので、使用しないでください。
- ラベル面（印刷面）にも紙やシールなどを貼り付けたり、傷などを付けないようにしてください。
- CDに指紋やホコリが付いた場合でも、CDに記録された信号には直接影響しませんが、汚れにより、信号記録面からの反射光の明るさが低減して音質が低下したり、音飛びを起こすことがあります。

👉 アドバイス

- CDが汚れたときは、柔らかい布でCDの内周から外周方向へ軽くふいてください。
- レコード スプレー・帯電防止剤などは使用できません。またベンジン・シンナーなどの揮発性の薬品をかけると、表面が侵されることがありますので使用しないでください。



- 8cmCDを挿入口に残した状態のまま走行しないでください。走行中の振動により、CDが落下することがあります。
- 振動の激しい悪路を走行すると、音飛びを起こすことがあります。
- 真冬の車内は極度に冷えています。この状態で、ヒーターを入れてすぐに使用すると、CDや光学部品（プリズムやレンズなど）が曇って、正常に再生されることがあります。CDが曇っているときは、柔らかい布でふいてください。光学部品が曇っているときは、1時間ほど放置しておけば自然に曇りが取れ、正常に再生されます。



オーディオ インデックス

インテグレートッドCDプレーヤー&AM/FMチューナー

(音量・音質調整→ 212 ページ)

(ラジオの受信→ 214 ページ)

(CDの再生→ 218 ページ)

(AUX (外部入力) 端子→ 222 ページ)

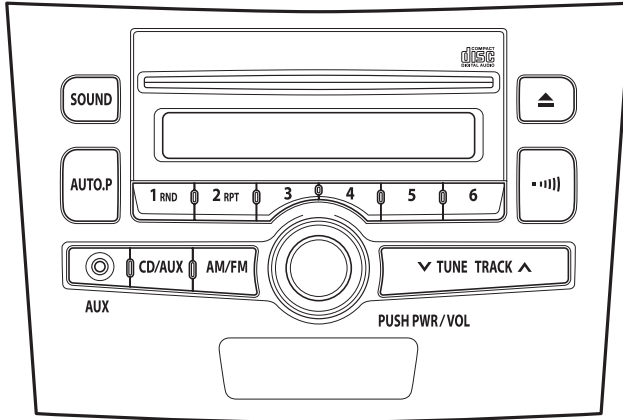



装備品の使いかた オーディオ

インテグレートCDプレーヤー&AM/FMチューナー

オプション/グレード別装備

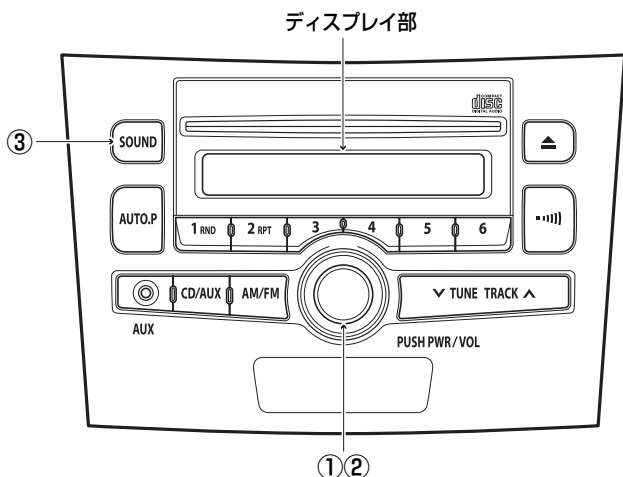

- ① 電源ボタン
- ② 音量調整ツマミ
- ③ サウンド ボタン

音量・音質調整

①電源ボタン

電源の“ON”・“OFF”ができます。



PUSH PWR/VOL

▼電源を入れるには

1. 車両の電源を“ON”または“ACC”にします。
前回、車両の電源を“OFF”にしたときにオーディオの電源が入っていた場合は、自動的に電源が入ります。
2. ボタンを押します。
ボタンを押すごとに、オーディオの電源が“ON”と“OFF”に切り替わります。

②音量調整ツマミ

音量を調整することができます。



PUSH PWR/VOL

▼音量を調整するには

ツマミを右に回すと大きくなり、左に回すと小さくなります。



③ サウンド ボタン

各種機能のモードを切り替えることができます。



▼ モードを切り替えるには

ボタンを押すごとに、「BAS→TRE→BAL→FAD→VOL」の順に切り替わります。

▼ 各種機能を調整するには

1. サウンド ボタンを押して、調整するモードを選択します。
2. 音量調整ツマミを回します。

○ 調整モードと調整レベル

サウンド ボタン	調整 モード	低音	高音	左 音 量	右 音 量	前 音 量	後 音 量
	モード 表示	BAS	TRE	BAL	FAD	VOL	
音量調整 ツマミの 操作	調整 レベル 範囲	5 ~ -5	5 ~ -5	R7 ~ L7	F7 ~ R7	63 ~ 0	
	右に 回す		強	右側大	前側大	音量大	
	左に 回す		弱	左側大	後側大	音量小	

🖱️ アドバイス

- 何も操作を行わないと、音量表示は約 3 秒後、音量表示以外は約 6 秒後に元の表示に戻ります。

リヤ スピーカー装着車以外の場合

- リヤ スピーカーが装着されていないため、前後音量バランス“FAD”調整を「R7」にすると、音が出なくなります。



ラジオの受信

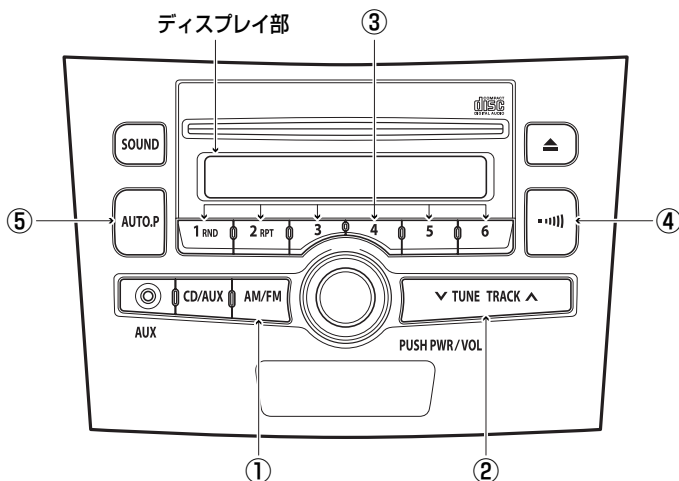

- ① FM/AM切り替えボタン ④ 交通情報ボタン
 ② 選局ボタン (TUNE) ⑤ オートプリセットボタン
 ③ 選択ボタン

○ラジオを受信するには

1. 車両の電源を“ON”または“ACC”にします。
 前回、車両の電源を“OFF”にしたときにラジオを受信していた場合は、自動的にラジオが受信されます。
2. FM/AM切り替えボタンを押して、AM・FM放送を選択します。
3. 選局ボタン (TUNE)、または選択ボタンを押して、希望の周波数を選択します。

①FM/AM切り替えボタン

ラジオを受信することと、AM・FM放送の切り替えをすることができます。



▼ラジオを受信するには

- ボタンを押します。
- ラジオを聞いているときに、ボタンを押すと、「AM→FM1→FM2」の順に切り替わります。
- ディ스플레이部に、選択したバンドが表示されます。



②選局ボタン (TUNE)

放送局の周波数を選択することができます。



▼手動で選択するには

ボタンを押して希望の周波数を選択します。

- 周波数を高い方に選択するには右側のボタン、低い方に選択するには左側のボタンを押します。
- ディスプレイ部に、受信周波数が表示されます。

▼自動で選択するには

ボタンを「ピッ」と音がするまで押し続けます。

- 周波数を高い方に選択するには右側のボタン、低い方に選択するには左側のボタンを押します。
- 放送が受信されると、自動的に止まります。
- ディスプレイ部に、受信周波数が表示されます。

自動選択を止めるには、もう一度ボタンを押します。

👉アドバイス

- 受信感が良く、ディスプレイ部に表示されている周波数に一番近い周波数が自動で選択されます。
- 山岳部や弱電界地域で自動選択を行った場合、受信できる周波数があっても、自動的に止まらないことがあります。この場合、手動選択を行ってください。

③選択ボタン

放送局の周波数をあらかじめ記憶させておくことにより、ワンタッチでその周波数を選択することができます。



👉アドバイス

- 自宅付近などで日頃よくお聞きになる放送局の周波数を記憶させておくとう便利です。
- AM・FM1・FM2 各6局まで周波数を記憶させることができます。

▼周波数を記憶させるには

1. 記憶させる周波数を選択します。
2. 記憶させる選択ボタンを「ピッ」と音がするまで押し続けます。

▼記憶させた周波数を呼び出すには

- そのボタンに記憶させた周波数が選択されます。



装備品の使いかた オーディオ

④交通情報ボタン

交通情報放送を行っている地域で、あらかじめ記憶されている交通情報放送局を受信することができます。



▼交通情報を受信するには

ボタンを押します。

もう一度ボタンを押すか、ほかのモードのボタン（FM/AM切り替えボタン、CD/AUXボタン）を押すと、解除されます。

アドバイス

- 初期設定の状態では 1620kHzが記憶されています。
- 交通情報が行われていない地域では受信できません。
- 交通情報ボタンを押して、交通情報を受信しているときは、選局ボタン（TUNE）・選択ボタンを押したり、オートプリセットをしても、周波数を選択できません。

▼記憶されている周波数を変更するには

1. 記憶させる周波数を受信します。
2. 交通情報ボタンを「ピッ」と音がするまで押し続けます。

アドバイス

- 交通情報は、AM放送の周波数のみ記憶させることができます。

⑤オートプリセットボタン

自動で受信可能な周波数を、選択ボタンに記憶させることができます。

旅先などで放送局の周波数がわからないときなどに便利です。

▼自動で周波数を記憶させるには

- ボタンを「ピッ」と音がするまで押し続けます。
- 記憶操作が終了すると、「ピッピ」と音がして、記憶した中で一番低い周波数が受信されます。

▼記憶させた周波数を呼び出すには

選択ボタンを押します。

- そのボタンに記憶させた周波数が選択されます。



アドバイス

- オート プリセットをするごとに、現在受信状態の良い周波数が低い順に 6 局まで、選択ボタンに記憶されます。なお、オート プリセットをする前に記憶させていた周波数は消去されません。
- 受信周波数が 6 局未満のときは、受信することができた周波数だけが記憶されます。
- 地域や車の向きなどの条件により、すべての周波数の受信感度が悪い場合、自動で記憶されないことがあります。その場合、オート プリセットをする前に記憶させていた放送局が選択ボタンに記憶されたままになります。
- 同じ放送局からの受信でも、選択ボタンで選択し、記憶させた周波数とオート プリセットで記憶させた周波数は一致しないことがあります。
- オート プリセットによる記憶操作を同じ場所で繰り返しても、受信状態によっては、操作ごとに記憶される周波数が異なることがあります。

○ 選択ボタン・交通情報ボタンに記憶させた周波数

アドバイス

- バッテリーやヒューズ交換などで、オーディオへの電力供給が断られたときは、記憶させた周波数は消去され、初期設定の状態に戻ることがあります。この場合は、再度記憶させてください。



装備品の使いかた オーディオ

CDの再生

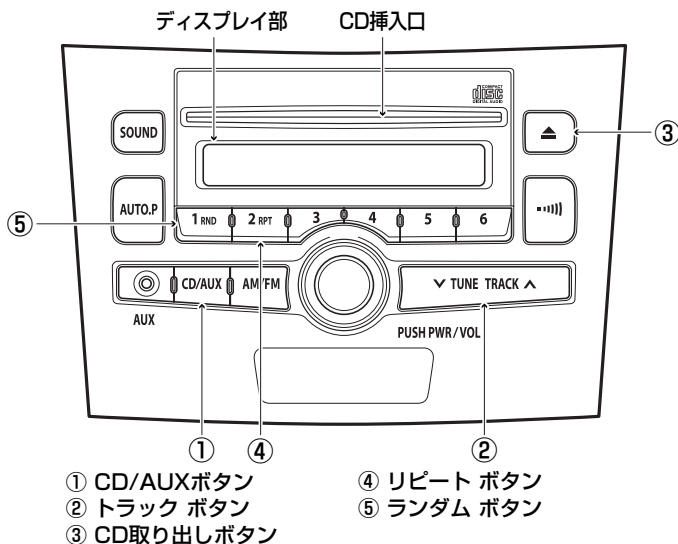

CDプレーヤーの使いかたについては、「オーディオの取り扱い」のページも併せてお読みください。

アドバイス

- 下記のマークが付いているディスクを使用してください。



- CD TEXTは表示されませんが、再生は可能です。
- 音楽用CD-R (CD-Recordable) ・ CD-RW (CD-ReWritable) に記録された音楽用データを再生できます。
ただし、特性・傷・汚れなどにより再生できない場合があります。
- ディスクの状態 (録音環境・データ内容) により再生できない場合があります。
- MP3・WMA*・AAC方式で記録されたディスクには対応していません。
- CD-ROM・コピー プロテクト機能付ディスクには対応していません。
- 8cmCDを使用するときは、アダプターを使用しないでください。
- Dual Discには対応していません。Dual Discを使用すると、機器の故障の原因になるおそれがあります。

* WMAは米国Microsoft corporationの米国およびその他の国における登録商標です。



○CDを再生するには

1. 車両の電源を“ON”または“ACC”にします。
 前回、車両の電源を“OFF”にしたときにCDを再生していた場合は、自動的にCDが再生されます。
2. CDを挿入します。
 CDはラベル面を上にして挿入します。CDが挿入されているときは、CD/AUXボタンを押すと再生されます。

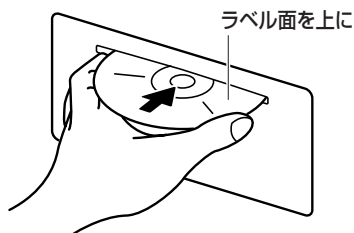

①CD/AUXボタン

CDを再生することができます。



▼CDを再生するには

CDが挿入された状態で、ボタンを押します。

👉アドバイス

- CDが挿入された状態で、AUX（外部入力）端子にオーディオケーブルが接続されていると、CD/AUXボタンを押すごとに外部入力モードとCDモードが切り替わります。

②トラック ボタン

曲の早送り・早戻しと、希望の曲の頭出しをすることができます。

▼ TUNE TRACK ▲

▼早送り・早戻しをするには
 ボタンを押し続けます。

- 早送りをするにはボタンの右側、早戻しをするにはボタンの左側を押します。
- ボタンを押している間、早送り（または早戻し）され、希望の位置で手を離すと、その位置から再生されます。

▼頭出しをするには

ボタンを曲数分だけ押して、希望の曲を選択します。

- 曲を進めるにはボタンの右側、曲を戻すにはボタンの左側を押します。

曲の再生中に

- ボタンの右側を押すと、次の曲が再生されます。
- ボタンの左側を押すと、その曲の始めに戻ります。このとき、もう一度ボタンを押すと、前の曲が再生されます。



装備品の使いかた オーディオ

③ CD取り出しボタン

CDを取り出すことができます。



▼ CDを取り出すには

ボタンを押します。

- CDが取り出されると、CDが再生される前の状態に戻ります。



アドバイス

- 車両の電源を“OFF”にすると、CDを取り出すことができなくなるため、“OFF”にする前に取り出しボタンを押して、取り出してください。

④ リピート ボタン

選択されている曲を繰り返して（リピート）再生することができます。



▼ リピート再生をするには

ボタンを押すごとに、リピート再生が“ON”と“OFF”に切り替わります。

- “ON”のときは、ディスプレイ部に“RPT”が表示されます。
- “OFF”にするまで、何度でも同じ曲が再生されます。



⑤ランダム ボタン

無作為に曲を選択して（ランダム）再生することができます。



▼ランダム再生をするには

ボタンを押すごとに、ランダム再生が“ON”と“OFF”に切り替わります。

- “ON” のときは、ディスプレイ部に“RAND”が表示されます。
- “OFF” にするまで、何度でもランダムに曲が再生されます。

○エラー メッセージ

ディスプレイ部にエラー メッセージが出た場合、下表にしたがって処置をしてください。

メッセージ	内容と処置
Err 1	CDが汚れているときや裏返しになっているとき、また対応していないCDが挿入されたときに表示されます。CDを確認してください。
Err 2	CDに傷があり、データを読めない場合に表示されます。CDを確認してください。
Err 3	CDプレーヤーに何らかの異常があったとき、表示されます。CDを確認してください。



アドバイス

- 処置をしても、エラー メッセージが表示されたままの場合や機能が停止したままの場合は、スバル販売店にご相談ください。



装備品の使いかた オーディオ

AUX（外部入力）端子

ポータブル オーディオなど市販の機器を接続して、その音声を車両のスピーカーで聞くことができます。

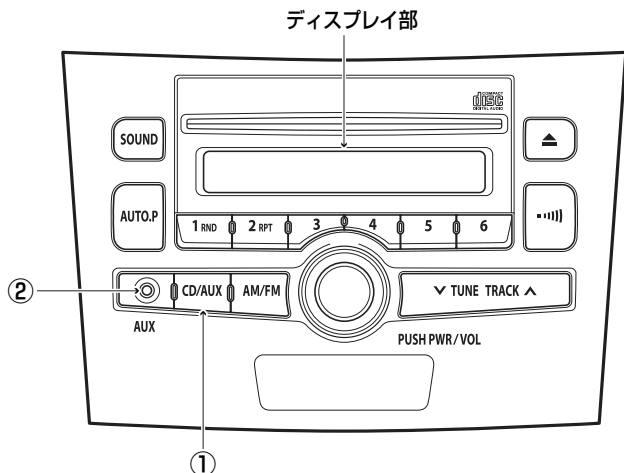

- ① CD/AUXボタン
- ② AUX端子

▼ 外部入力モードに切り替えるには

1. ポータブル オーディオをAUX（外部入力）端子に接続します。
市販のオーディオ ケーブル（抵抗なし）を使用して、ポータブル オーディオを接続します。

2. CD/AUXボタンを押すと、ディスプレイ部に“AU”と表示され、外部入力モードに切り替わります。



AUX

👉 アドバイス

- AUX（外部入力）端子にオーディオケーブルが接続されていないと、外部入力モードに切り替わりません。
- CDが挿入された状態で、AUX（外部入力）端子にオーディオケーブルが接続されていると、CD/AUXボタンを押すごとに外部入力モードとCDモードが切り替わります。



アドバイス

AUX (外部入力) 端子について

- ステレオ ミニプラグ (3.5φ) が接続できます。オーディオ ケーブル (抵抗なし)、接続する機器の取扱説明書をよくお読みください。
- 接続する機器の電源は、機器の付属のバッテリーなどを使用してください。車に装着されているアクセサリ ソケットで充電しながら使用すると、雑音が出ることがあります。
- より良い音質で聞くには、接続する機器の音量を最大にして、オーディオ本体で音量を調整してください。
- 外部入力モード中に入力端子のプラグを抜いたり、接続する機器側のプラグを抜き差しすると、雑音が出ることがあります。



室内装備品

室内照明

ルーム ランプ

スイッチの位置によって、点灯、消灯の切り替えができます。

- ▼スイッチが“ON” のとき
ドアの開閉に関係なく点灯します。
- ▼スイッチが“OFF” のとき
ドアの開閉に関係なく消灯します。
- ▼スイッチが“DOOR” のとき
ドア連動機能により、点灯・消灯します。
(ドア連動機能→ 226 ページ)

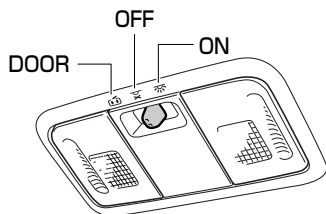

フロント マップ ランプ

運転席、助手席の手元を照らすときに使用します。

- ▼操作方法
フロント マップ ランプを押し込むと点灯します。
もう一度押し込むと消灯します。

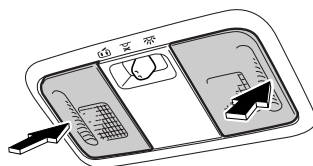





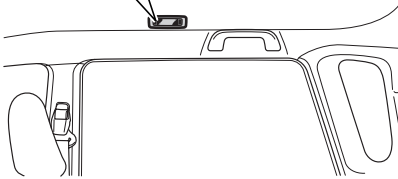
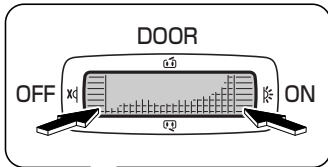

リヤ マップ ランプ

後席の手元を照らすときに使用します。
スイッチの位置によって、点灯、消灯の
切り替えができます。

- ▼スイッチが“ON” のとき
ドアの開閉に関係なく点灯します。
- ▼スイッチが“OFF” のとき
ドアの開閉に関係なく消灯します。
- ▼スイッチが“DOOR” のとき
ドア連動機能により、点灯・消灯します。
(ドア連動機能→ 226 ページ)



ランプの状態	操作
 (ON)	押し込む
 (OFF)	押し込む
 (DOOR)	中間位置

フット ライト (運転席)

オプション/グレード別装備

ドア連動機能により、点灯・消灯します。
(ドア連動機能→ 226 ページ)

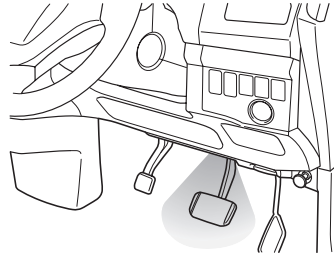

カーゴ ルーム ランプ

ドア連動機能により、点灯・消灯します。
(ドア連動機能→ 226 ページ)

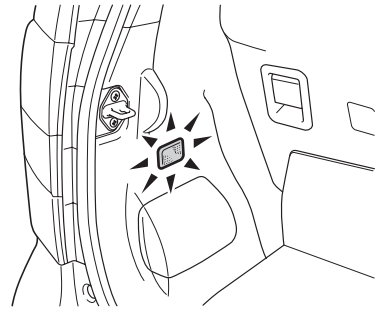



装備品の使いかた 室内装備品

ドア連動機能

室内照明とメーター照明（タコメーター装着車以外）は、ドア操作、電源操作に連動して、点灯・消灯します。

- スイッチ付きの室内照明は、スイッチが“DOOR”のときに連動します。
- タコメーター装着車以外のメーター照明は、車幅灯が消灯しているときに連動します。

（メーター→ 120 ページ）

アドバイス

- 室内照明の点灯時間を変更することができます。詳しくはスバル販売店にご相談ください。

○タイマー機能

- すべてのドアが閉まっているとき、電源の操作により照明が点灯・消灯します。

電源	室内照明	メーター照明
ON	消灯	
↓	↓	
ACC または OFF	約15秒間点灯後に消灯	
↓	↓	
ON	消灯（点灯中はすぐに）	

アドバイス

- 電源の操作による室内照明のタイマー機能を停止することができます。詳しくはスバル販売店にご相談ください。

- 電源が“OFF”または“ACC”のとき、下記の操作に連動して照明が点灯・消灯します。

▼運転席ドアの施錠・解錠

運転席 ドアロック	室内照明	メーター照明
施錠	消灯	
↓	↓	
解錠	約15秒間点灯後に消灯	
↓	↓	
施錠	消灯（点灯中は減光後に）	消灯（点灯中はすぐに）

▼ドアの開閉

ドア	室内照明	メーター照明
全閉	消灯	
↓	↓	
いずれか開	点灯	
↓	↓	
全閉	約15秒後に消灯	

○バッテリーあがり防止機能

バッテリーあがり防止のため、自動的に室内照明・メーター照明（タコメーター装着車以外）を消灯する機能です。

- 電源が“OFF”または“ACC”で、ドアを開けたまま約 10 分が経過すると、自動的に消灯します。
- 再度、点灯させるには、すべてのドアを閉めるか、電源を“ON”にしてください。



アクセサリ ソケット

電化製品の電源用ソケットとして利用することができます。

▼使用方法

カバーを外し、電化製品の電源プラグを差し込んで使用します。

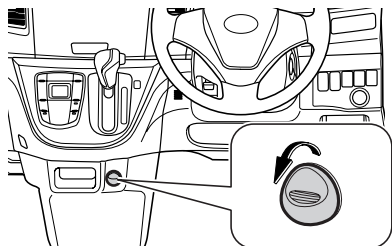

⚠注意

- 電気容量は、DC12Vで最大電流 10A（最大消費電力 120W）です。この容量以上の電化製品を使用しないでください。最大電気容量を超える電化製品を使用すると、ヒューズが切れるおそれがあります。
- エンジンを停止した状態で使用しないでください。バッテリーあがりのおそれがあります。また、エンジンがかかっても、アイドリング状態で長時間使用すると、バッテリーがあがるおそれがあります。
- アクセサリ ソケットを使用しないときは、カバーを閉めておいてください。異物がソケットに入ったり、飲料水などがかかると、故障したり、ショートするおそれがあります。

📖 アドバイス

「アイドリング ストップ」装着車

- アイドリング ストップからエンジンが再始動すると、アクセサリ ソケットの電源電圧が低下するので、使用している電化製品によっては電源が一時的に“OFF”になることがあります。

（「アイドリング ストップ」
→ 180 ページ）

- 故障を防ぐため、電化製品はスバル指定用品をおすすめします。



装備品の使いかた 室内装備品

サン バイザー

直射日光などでまぶしいときに使用します。側面に移動させて使用することもできます。

▼使用するときは

図中の矢印の方向に動かします。

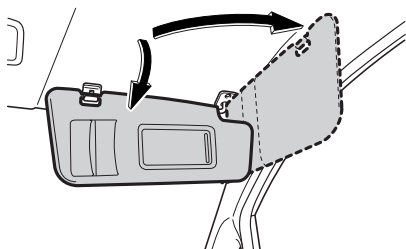

アドバイス

- サン バイザーと天井の間に物を挟まないでください。発進時に物が落ちるおそれがあり危険です。

チケットホルダー

チケット類を収納することができます。

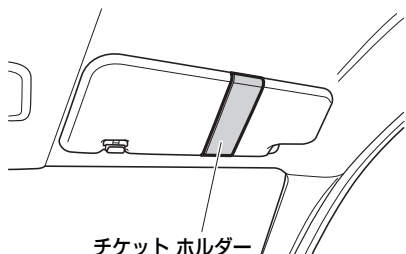

アドバイス

- チケットホルダーにチケット類以外の物を入れないでください。発進時に物が落ちるおそれがあり、危険です。

カードホルダー

カード類を収納することができます。

アドバイス

- カードホルダーにカード類以外の物を入れないでください。発進時に物が落ちるおそれがあり、危険です。

照明付バニティ ミラー装着車以外

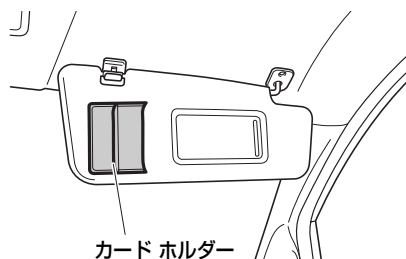

照明付バニティ ミラー装着車

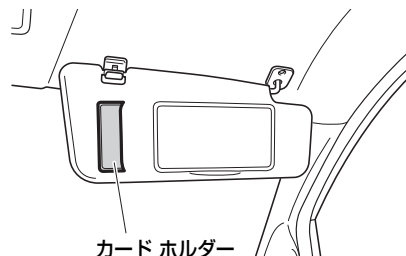



バンティ ミラー

鏡として使用できます。

⚠注意

- 走行中は使用しないでください。思わぬ事故につながるおそれがあります。

▼使用方法

照明付バンティ ミラー装着車以外

カバーを矢印の方向にスライドさせます。

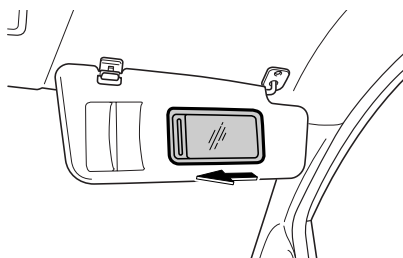

照明付バンティ ミラー装着車

カバーを矢印の方向に開けます。

- カバーを開けると照明が点灯します。
- カバーを閉めると照明が消灯します。

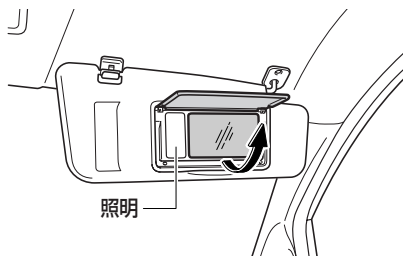

⚠注意

- カバーを開けたままにしておくと、バッテリーあがりの原因になりますので、使用しないときはカバーを閉めておいてください。
- カバーを開けたままサンバイザーを側面に移動させると、カバーが損傷するおそれがありますので、サンバイザーを側面に移動させるときは、カバーを開めてください。



装備品の使いかた 室内装備品

グローブ ボックス

物入れとして利用できます。

▼開閉方法

- レバーを引いて開けます。
- 閉めるときはそのまま閉めます。

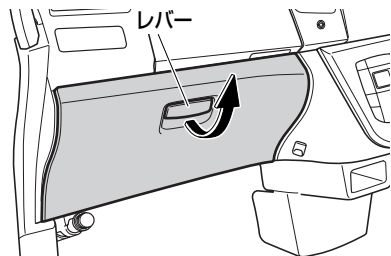

○グローブ ボックス ランプ

オプション/グレード別装備

車幅灯が点灯しているとき、グローブ ボックス内の照明が点灯します。

⚠注意

- 走行中はグローブ ボックスを必ず閉めておいてください。急ブレーキなどの激しい運転の際に開いたカバーに体が当たるなど思わぬけがをすることがあります。

インパネ アッパー ボックス

物入れとして利用できます。

▼開閉方法

- カバーを引いて開けます。
- 閉めるときはそのまま閉めます。

運転席側

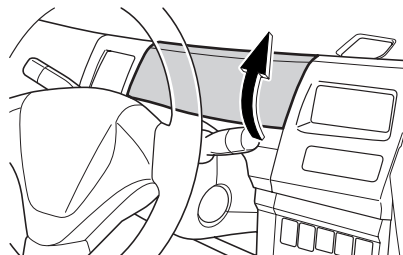

助手席側

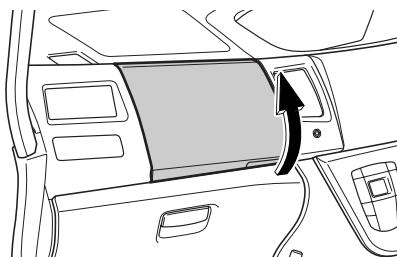

⚠注意

- 走行中はインパネ アッパー ボックスを必ず閉めておいてください。急ブレーキなどの激しい運転の際に開いたカバーに体が当たるなど思わぬけがをすることがあります。
- 走行中に物を出し入れしないでください。運転のさまたげになり、思わぬ事故につながります。

👉アドバイス

- フタを開けた状態から、さらに開く方向に力を加えないでください。破損や変形のおそれがあります。



助手席アンダー トレイ

オプション/グレード別装備

小物入れとして利用できます。

▼使用方法

トレイを少し上へ上げてから引き出して使用します。

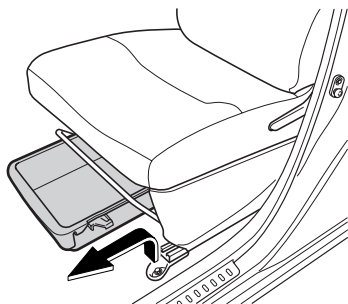

⚠注意

- 走行中に引き出し、戻し操作をしないでください。思わぬ事故につながるおそれがあります。
- 走行時はトレイを一番奥まで確実に戻してください。
- 重さが約 2kg以上ある物を入れると急ブレーキをかけたときなどに飛び出すおそれがあります。

前席カップ ホルダー (プッシュオープン式)

ペット ボトルや缶ジュース、カップなどを置くときに便利です。

⚠注意

- 飲み物には、フタをするなどしてこぼさないように注意してください。振動で中身がこぼれるおそれがあります。特に温かい飲み物には、やけどを防ぐために必ずフタをしてください。
- 飲み物がこぼれたときはただちにふき取ってください。カップ ホルダーの開閉機構が損傷するおそれがあります。また、スイッチ類や電気部品にかかる、故障や車両火災の原因となるおそれがあります。
- カップ ホルダーには、ペット ボトルやカップ、飲料缶以外の物を置かないでください。急ブレーキをかけたときや、衝突したときなどに置いていた物が飛び出し、けがをするおそれがあります。また、下記のような異物が入ると、カップ ホルダーの開閉機構が損傷するおそれがあります。
 - 爪楊枝・ヘアピン等の小さいもの、細かいもの
 - タバコの灰
 - 芳香剤の液体
- 使用しないときは、カップ ホルダーを必ず収納してください。急ブレーキなどの激しい運転の際に、カップ ホルダーに体が当たるなど、思わぬけがをするおそれがあります。



装備品の使いかた 室内装備品

▼使用方法

- 使用するときには、トレイを押すと開きます。
- 収納するときには、そのままトレイを押し込みます。

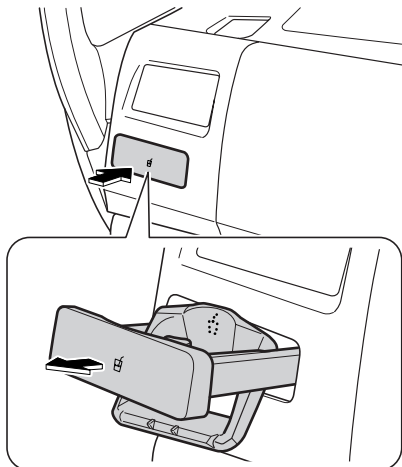

○シンボル照明付きカップホルダー オプション/グレード別装備

車幅灯が点灯しているとき、カップホルダーのシンボル照明が点灯します。

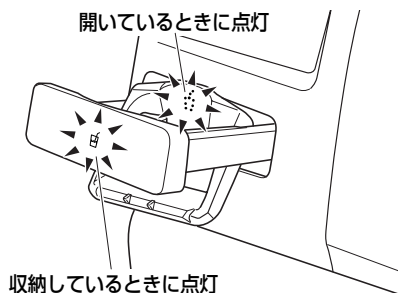

ボトルホルダー

ペットボトルなどを置くときに便利です。
フロントドア・リヤドアにあります。

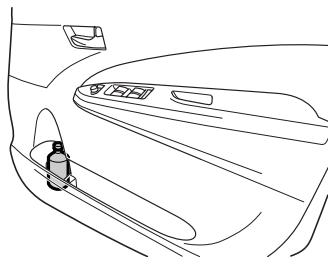

👉アドバイス

- 飲み物が入った栓をすることができない容器(缶やカップなど)を置かないでください。また、飲み物が入ったまま栓をしていないペットボトルを置かないでください。ブレーキ時に、飲み物がこぼれるおそれがあります。



サブ トランク

収納スペースとして利用できます。
また、ジャッキ、工具などの格納場所になっ
ています。

(格納場所→ 238 ページ)

▼使用方法

1. リッド（フタ）を持ち上げます。
2. フックをリヤ シートのヘッドレストの支柱にかけて、リッド（フタ）を固定します。

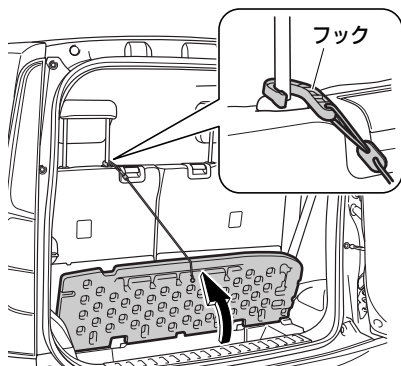

▼元に戻すときは

フックを図の向きで、リッド（フタ）に
収納します。

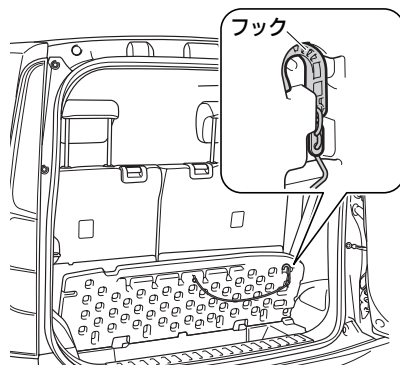

⚠注意

- フックをかけた状態で、リヤ シートをスライドさせたり、リクライニング調整しないでください。リッド（フタ）を破損するおそれがあります。



フロント アーム レスト (ボックス付)

オプション/グレード別装備

フロント シートのフロント アーム レストを倒すと、小物入れとして利用できます。

▼使用方法

1. アーム レストを倒します。
(アーム レスト→ 41 ページ)
2. レバーを押して上に開けます。

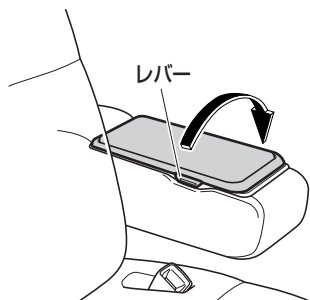

ショッピング フック

軽量の荷物や、袋をかけておくのに便利です。

インストルメント パネル中央（助手席側）・助手席シート バック（一部の車両には装着されていません）にあります。

🔧 アドバイス

- 特に重たい物や、大きな物をショッピング フックにかけないでください。
(最大荷重量約 3kg)
フックが折れたり、走行中に外れたりするおそれがあります。

○インストルメント パネル中央 (助手席側)

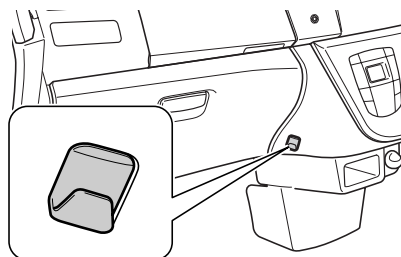



○助手席シート バック

フックを格納することができます。

▼使用方法

- フックの下部を押さえ、反転させて使
用します。
- 元に戻すときは、そのまま反転させフ
ックを格納してください。

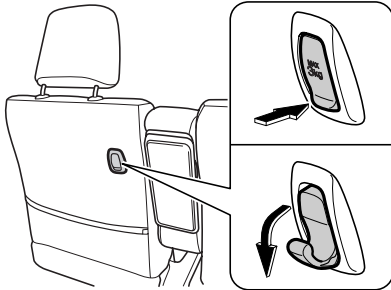

アシスト グリップ

引き起こして使用できます。

▼使用方法

- 矢印の方向に引き起こします。
- 使用後は、自動的に元に戻ります。

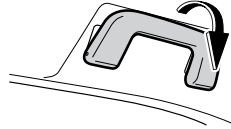

👉 アドバイス

- 特に重たい物や、大きな物をアシスト
グリップにかけないでください。アシ
スト グリップが折れたり、走行中に
外れたりするおそれがあります。



いざというときに

車載工具の使いかたや、車を運転するうえで
いざというときの処置の方法について
説明しています。

■ 工具類

格納場所 -----	238
ジャッキの使いかた -----	239

■ いざというときの処置

エンジンがかからないとき -----	244
スタック（立ち往生）したとき -----	244
故障したとき -----	245
けん引される時 -----	246
パンクしたとき -----	249
タイヤ パンク応急修理セット ----	249
バッテリーあがりの処置 -----	256
オーバー ヒートの処置 -----	258
ヒューズの交換 -----	259
電球（バルブ）交換 -----	264
アクセス キーが使用できないとき ----	279
キーの電池交換 -----	283
キーを閉じ込めたとき -----	288
車両を緊急停止するには -----	288
事故が起きたとき -----	290



工具類

格納場所

サブ トランクに収納しています。

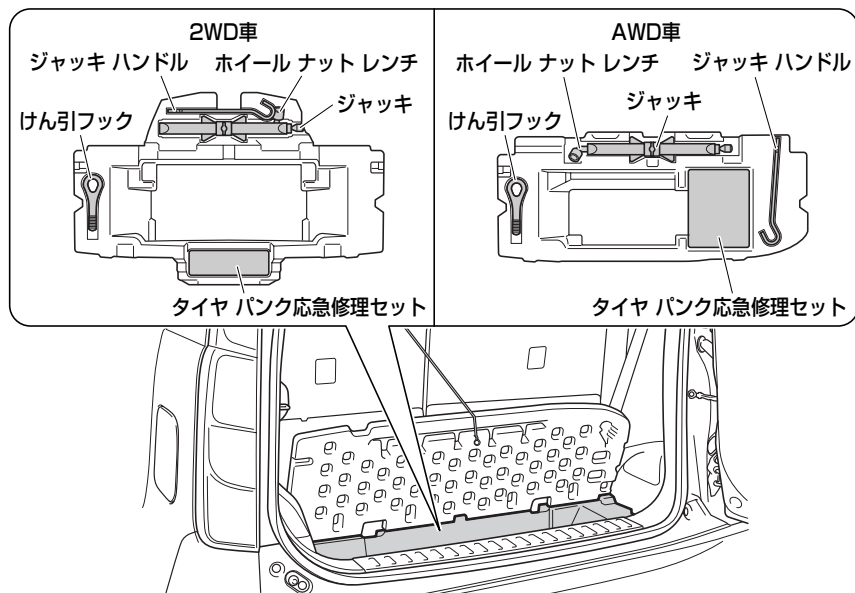

⚠注意

- ジャッキ、工具、タイヤパンク応急修理セットは所定の位置にしっかり固定してください。室内などに放置すると、急ブレーキ時などに工具が体に当たるなど、大変危険です。



○タイヤ パンク修理セット

使用するときには、袋から出してください。

⚠️注意

- 収納するときには、下図のように収納してください。誤った方向で収納すると、サブ トランクに正しく収納することができず、飛び出すおそれがあります。

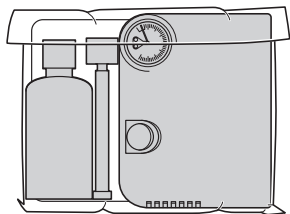
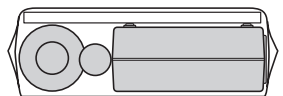

ジャッキの使いかた

⚠️警告

- ジャッキ アップした車の下には絶対にもぐらないでください。万一ジャッキが外れると大変危険です。
- ジャッキ アップするときはジャッキの上や下に物を挟まないでください。
- ジャッキ アップするときは、必ず、駐車ブレーキをかけ、セレクト レバーをPレンジに入れて、輪止めをしてください。車が動き出すおそれがあります。
- ジャッキは砂や石ころのない安定した平らなかたい場所を選んでセットしてください。ジャッキ アップしたとき、車が動き思わぬ事故につながるおそれがあります。
- 車に備え付けのジャッキは、タイヤの交換およびタイヤ チェーンの脱着以外には使用しないでください。
- ジャッキ アップするときは、交換するタイヤと対角線上にあるタイヤの前後に輪止めをしてください。
- ジャッキは、セット位置以外にかけないでください。外れたり、車を損傷するおそれがあります。
- ジャッキ アップするときは、人や荷物を車から降ろしてください。
- ジャッキは、伸ばすほど不安定になります。タイヤが地面から 3cm以上離れないようにしてください。
- ジャッキ アップしているときは、エンジンをかけないでください。





⚠警告

- タイヤのローテーション時などに、車載のジャッキを用いて、両車輪同時に上げるようなことはしないでください。接地しているタイヤが動き、車体がずれるおそれがあります。

⚠注意

- 車に備え付けのジャッキは、お客様のお車専用です。ほかの車に使用したり、ほかの車のジャッキをお客様のお車に使用しないでください。車を損傷したり、思わぬ事故につながるおそれがあります。

ジャッキをセットする位置

ジャッキは必ずジャッキ セット位置にセットしてください。

▼セットする位置

取り替えるタイヤに近いジャッキ セット位置にセットします。

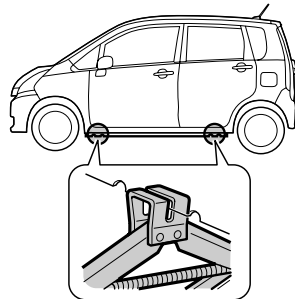

⚠注意

- 2WD車はリヤ サスペンション ビームにジャッキをかけないでください。

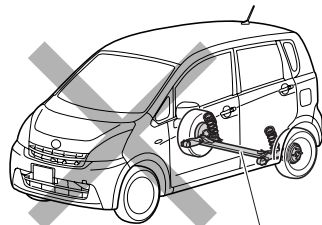

リヤ サスペンション ビーム



ジャッキのかけかた

▼ 操作手順

1. ジャッキを手で回して、セット位置まで上げます。

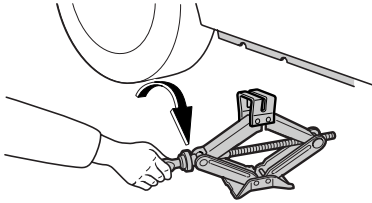

2. ジャッキが確実にセット位置にかかっていることを確認し、ジャッキ ハンドルを使って、タイヤが地面から少し離れる位置まで車を持ち上げます。

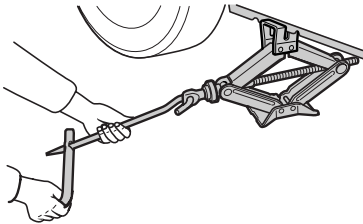

📌 アドバイス

- ジャッキ ハンドルは図のように組み立てて使用してください。

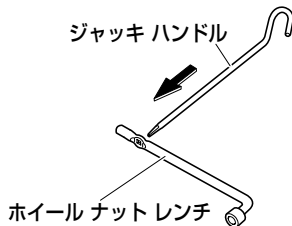



ガレージ ジャッキ (市販品) を使用する場合

ガレージ ジャッキを使用する場合は、図のガレージ ジャッキ位置にセットしてジャッキ アップを行ってください。その際は、必ずリジッド ラック (市販品) をリジッド ラック セット位置にセットしてください。

△注意

- ガレージ ジャッキ、およびリジッド ラックは、必ず正しい位置にセットしてください。正しい位置にセットしないと、車が損傷したり、けがをするおそれがあります。

2WD車

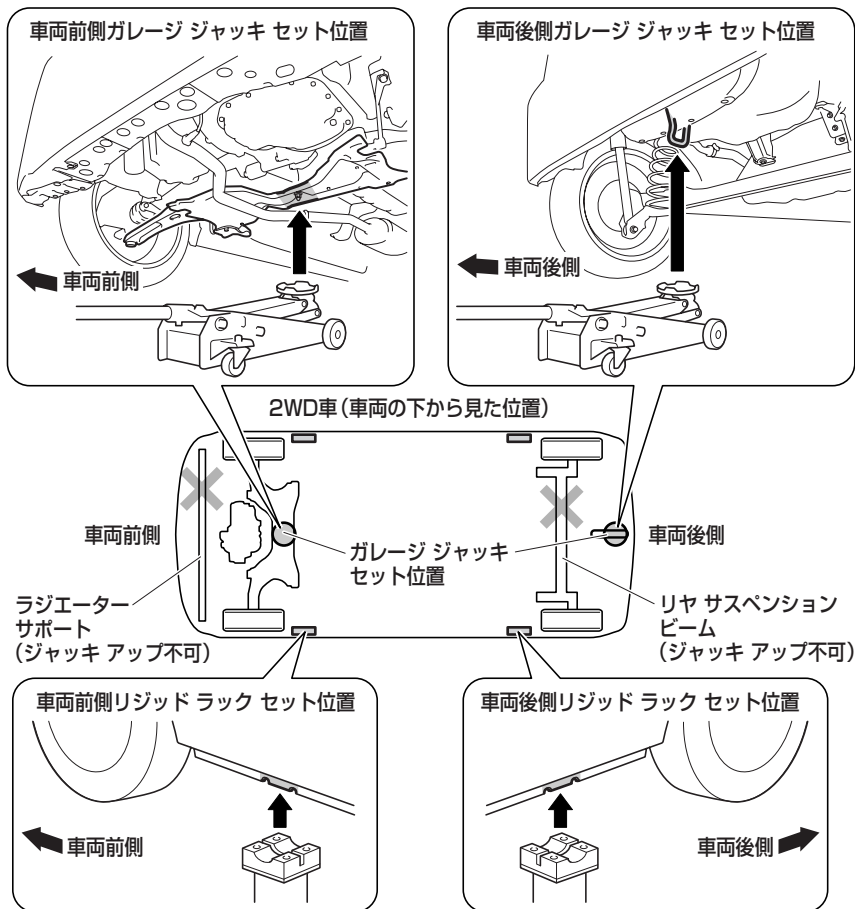



AWD車

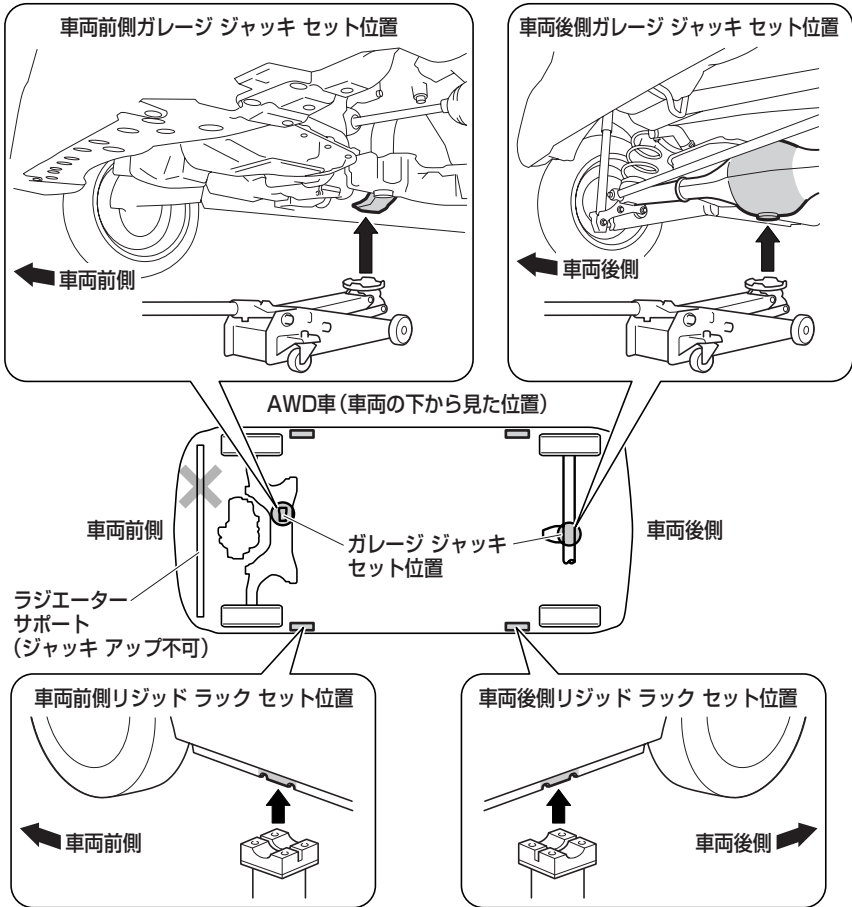



いざというときの処置

エンジンがかからないとき

燃料カット システム

外部から強い衝撃を受けてエンジンが止まってしまった場合、燃料カット システムが作動している可能性があります。燃料カット システムはエンジンへの燃料の供給を停止させることにより火災などの二次災害を防止する装置です。

▼エンジンを再始動するには
エンジンを再始動する際には電源を“OFF”または“ACC”に戻してから行ってください。

⚠警告

- 燃料漏れのおそれがあるとき、また、燃料のにおいがするときは、エンジンを再始動せずに、お近くのスバル販売店にご連絡ください。

スタック（立ち往生） したとき

スタックから脱出するには

ぬかるみや砂地、深雪路などでタイヤが空転したり、埋まり込んで動けなくなったときは、下記の手順にしたがって脱出操作をしてください。

▼脱出操作をする前に

⚠警告

- 必ず周囲に他の車、物、または人がいないことを十分に確認してください。スタックから脱出する際に、車が前後に飛び出したり、あてがった石や木が飛散したりするおそれがあり危険です。
- セレクト レバーを操作するときは、アクセル ペダルを踏んだまま操作しないでください。車が急発進したり、トランスミッションなどに重大な損傷をあたえるなどして思わぬ事故につながるおそれがあり危険です。

⚠注意

- タイヤを高速で回転させないでください。タイヤがバースト（破裂）したり、異常過熱するため思わぬ事故につながるおそれがあります。
- アクセル ペダルを過度に踏んで空ぶかししたり、タイヤを空転させないでください。トランスミッションなどを損傷し、思わぬ事故につながるおそれがあります。



⚠注意

- 数回試して脱出できないときは、脱出操作を中止し、けん引による救援を依頼してください。
(けん引される時→ 246 ページ)

👉アドバイス

VDC装着車

- VDC・TRC の作動で脱出しにくいときは、VDC、またはTRCを停止してください。
(VDC・TRC→ 77 ページ)

▼脱出手順

1. 駐車ブレーキをかけ、セレクト レバーをⒺレンジに入れ、エンジンを停止します。
2. タイヤ前後の土や雪などを取り除きます。
3. スリップしているタイヤの下に、石や木などをあてがい滑り止めにします。
4. エンジンを始動します。
5. セレクト レバーをⒺ、またはⒺレンジに確実に入れ、注意しながら、アクセル ペダルを軽く踏みます。

故障したとき

エンスト

安全な場所まで移動してください。
付近に人がいる場合は押しもらってください。

⚠注意

- 車を押す場合、セレクト レバーはⒺレンジに入れてください。

👉アドバイス

- 緊急を要する場合は発炎筒で合図してください。

○踏切内の場合

踏切内で動かなくなったり、脱輪などですぐ動かせない場合は、ただちに踏切の非常ボタンを押してください。





いざというときに いざというときの処置

発炎筒

発炎筒は高速道路や踏切内での故障など、非常事態が発生したときに使用する非常信号用具です。

▼設置場所

グローブボックス左下に設置されています。

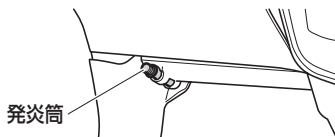

⚠️注意

- 非常用信号としてのみお使いください。
- お子さまに絶対触らせないでください。いたずらなどにより発炎筒が発火し、思わぬ事故につながるおそれがあります。
- 発炎筒を使うとき、顔や体に向けてとやけどの危険があるのでさけてください。
- ガソリンなどの可燃物のそばで使用すると、火災をまねく危険がありますのでさけてください。
- トンネル内では使用しないでください。トンネル内では非常点滅灯や懐中電灯で合図してください。

👉アドバイス

- 使用方法は、発炎筒に記載されています。あらかじめよく読んでください。
- 発炎筒を使うときは、非常点滅灯も点滅させてください。
- 発炎筒には有効期限がありますので、事前に確認しておいてください。

けん引されるとき

故障車の移動は、スバル販売店、スバル指定サービス工場、または専門業者に依頼し、車両積載車で4輪とも持ち上げて運搬してください。

(スバル販売店、スバル指定サービス工場とJAFロードサービスの連絡先は、別冊の「スバル サービス ネットワーク」に記載されています。)

⚠️警告

- 後輪だけを持ち上げたけん引は、車両が不安定になるので、行わないでください。
- AWD車の場合、前輪、または後輪だけを持ち上げたけん引は絶対にしないでください。
前輪、または後輪だけを持ち上げて運搬すると、駆動装置が損傷したり、車がレッカー車(台車)から飛び出すおそれがあります。

やむを得ず、ロープによるけん引をするときは、下記の注意にしたがってください。

▼けん引を行う前に

⚠️注意

- 他車をけん引する能力はありません。車体のいずれかにロープをかけるなどのけん引はしないでください。



⚠️注意

- ロープによるけん引を行う前に、駆動系に故障がないことを、スバル販売店、スバル指定サービス工場にご確認ください。
- 駆動系に故障の可能性がある場合は、ロープによるけん引はしないでください。
- ロープによるけん引をするときの速度は30km/h以下、けん引距離は50km以内にしてください。この速度・距離を超えると、トランスミッションに悪影響をおよぼし、損傷するおそれがあります。
- プッシュ エンジン スイッチが故障したときは、ハンドル ロックが解除できないため、ロープによるけん引はできません。
- けん引される車は、下記の事項を守って慎重に運転してください。通常と同じ感覚で運転すると、事故につながるおそれがあります。
 - できるだけ人や荷物をおろし、車体を軽くしてください。
 - 電源はハンドル ロックを解除させるために“ACC”にし、セレクト レバーはNレンジにしてください。
 - エンジンが停止していると、いつもよりハンドル操作が重くなりますので、できるだけエンジンを始動してください。
 また、ブレーキの効きが悪くなりますので、通常より強めにブレーキ ペダルを踏んでください。
- 長い下り坂では、ブレーキが過熱して、効かなくなるおそれがありますので、けん引しないでください。

けん引の方法

前の車の制動灯に注意して、常にけん引ロープをたるませないように気を付けてください。

また、けん引ロープには必ず白い布(30cm四方以上)を付けてください。

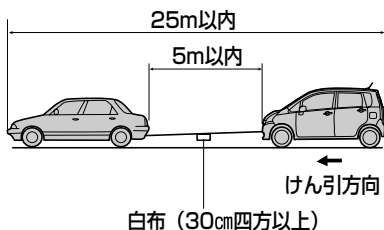

ロープをかける位置

ロープは必ず車体先端のフックにかけてください。

▼けん引フックの取り付けかた

1. カスタム仕様車は傷付き防止のため、先端に布などを巻いた、カバーとバンパーのすき間に入る程度の薄刃の⊖ドライバーなどを用意します。





いざというときに いざというときの処置

2. カバーを外します。

標準車

カバーを矢印の方向に取り外します。

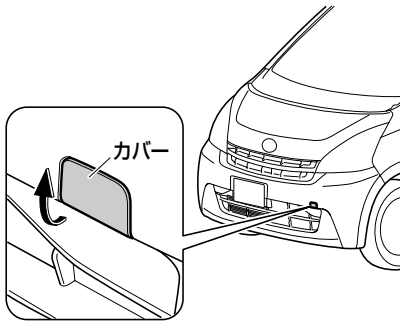

3. けん引フックを矢印の方向に回しながら差し込み、ホイール ナットレンチでしっかりと固定します。

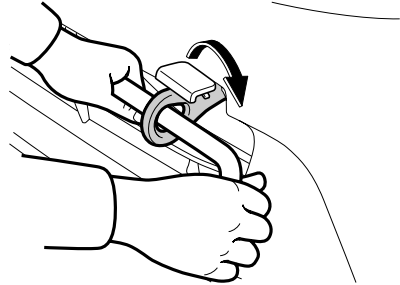

カスタム仕様車

用意した⊖ドライバーなどを図の位置の切りかきから差し込み、カバーを外します。

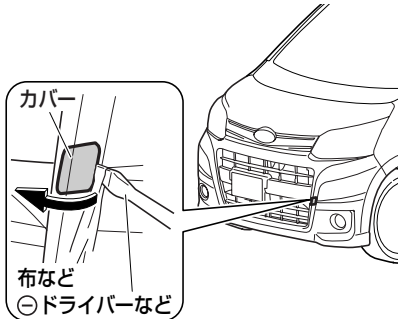



パンクしたとき

高速走行中にパンクやバースト（破裂）したときは、ハンドルをしっかりと持って、徐々にブレーキをかけてスピードを落としてください。急ブレーキをかけるとハンドルを強く取られ危険です。

タイヤ パンク応急修理セット

- タイヤ パンク応急修理セットは、タイヤがパンクしたとき、パンク穴をふさぐタイヤ パンク応急修理剤と空気を注入するタイヤ空気充填用コンプレッサーを用いて応急修理を行う際に使用します。
- タイヤ パンク応急修理セット装着車には、応急用スペア タイヤは装着されていません。
- タイヤ パンク応急修理セットは、応急時のタイヤ修理用です。応急修理後は、ただちにタイヤの交換、またはスバル販売店で、点検、修理を受けてください。

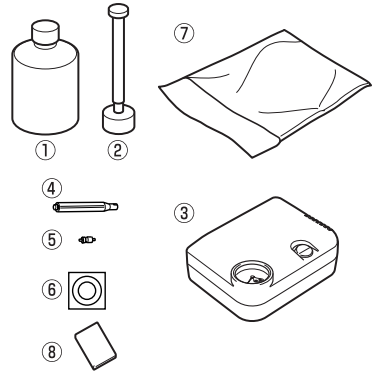

- ① タイヤパンク応急修理剤
- ② 注入ホース
- ③ タイヤ空気充填用コンプレッサー
- ④ バルブコア（ムシ）回し
- ⑤ 予備バルブコア（ムシ）
- ⑥ 速度制限シール
- ⑦ 袋
- ⑧ 取扱説明書



いざというときに いざというときの処置

⚠注意

- タイヤ パンク応急修理剤は、飲用すると体に害があります。もし誤って飲用された場合は、できるだけたくさん水を飲み、ただちに医師の診察を受けてください。
- タイヤ パンク応急修理剤が、目に入ったり、皮膚に付いたりした場合には、ただちに水でよく洗い流してください。それでも異常を感じたときは、医師の診察を受けてください。
- 保管の際は、指定の場所に保管してください。また、お子さまが誤って手を触れないようご注意ください。

📖アドバイス

- タイヤの空気充填用コンプレッサーは、タイヤ空気充填専用です。そのほかの目的で使用しないでください。
- タイヤの空気充填用コンプレッサーはDC12V専用です。ほかの電源での使用はできません。

📖アドバイス

- タイヤ空気充填用コンプレッサーを使用する際、故障の原因となりますので下記のことをお守りください。
- 10分以上連続して使用しないでください。
- 降雨時など、水がかからないようにしてください。
- 砂ぼこりなどを吸い込ませないようにしてください。
- 使用中に、動作が鈍くなったり、本体が熱くなったときはただちにスイッチを“OFF”にし、30分以上放置してください。
- 分解、改造などは絶対にしないでください。
- 強い衝撃や圧力を加えないでください。
- タイヤ パンク応急修理剤の有効期限はボトルに表示しています。期限を過ぎたタイヤ パンク応急修理剤は、修理性能が低下しますので、最寄りのスバル販売店で交換（有償）してください。

タイヤの応急修理方法

⚠注意

- 路上で作業を行うときは、交通のさまたげにならない場所に寄せ、非常点滅灯を点滅させ、停止表示板を使用してください。

タイヤ接地部に刺さった釘やネジなどによる軽度のパンクは、タイヤ パンク応急修理セットで応急修理を行うことができます。



👉 アドバイス

- タイヤに刺さった釘やネジなどは抜かずにそのまま応急修理してください。
- 下記のような場合は、タイヤパンク応急修理セットによる応急修理ができません。スバル販売店またはJAFなどにご連絡ください。JAFの営業所リストについては別冊の「メンテナンスノート」を参照してください。
- 約4mm以上の切り傷や刺し傷

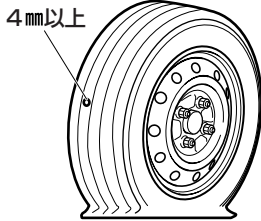

- タイヤサイド部がカットを受けた場合

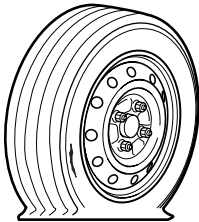

👉 アドバイス

- ほとんど空気の抜けた状態で走行した場合

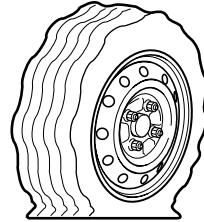

- タイヤとリムが外れている場合

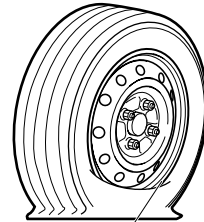

リム部

- リム部が破損している場合

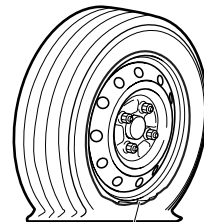

リム部



いざというときに いざというときの処置

▼使用方法

1. タイヤパンク応急修理剤とタイヤ空気充填用コンプレッサーを取り出し、タイヤパンク応急修理剤をよく振ります。

👉アドバイス

- タイヤパンク応急修理剤は注入ホースをねじ込む前によく振ってください。

2. タイヤパンク応急修理剤のキャップを外し、中ぶたを外さずに注入ホースをタイヤパンク応急修理剤のボトルに回し込みます。

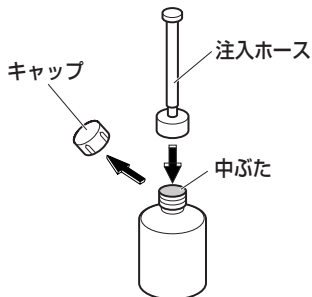

3. タイヤバルブからキャップを左に回して外し、ビニール袋に入っているバルブコア（ムシ）回しでバルブコア（ムシ）を左に回して外します。

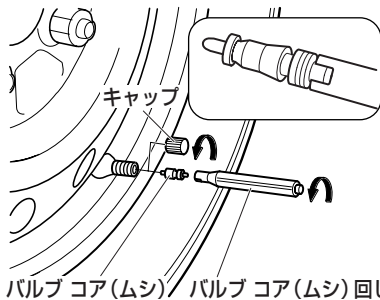

⚠️注意

- バルブコア（ムシ）を外すとき、タイヤに空気が残っているとバルブコア（ムシ）が飛び出すことがあります。慎重に外してください。

👉アドバイス

- バルブコア（ムシ）は汚れないようにきれいなところに保管してください。

4. 注入ホースの栓を外し、注入ホースの先端をタイヤバルブに差し込みます。

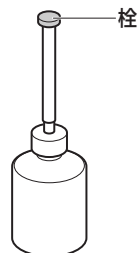



5. タイヤパンク応急修理剤を逆さまにして持ち、手で何回も圧迫し、修理剤をすべてタイヤ内に注入します。

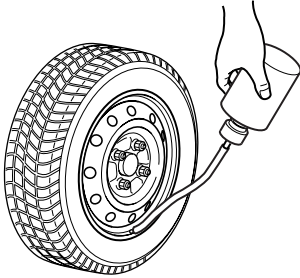

6. 注入ホースをタイヤバルブから引き抜き、バルブコア(ムシ)をタイヤバルブにしっかりとねじ込みます。

バルブコア(ムシ) バルブコア(ムシ) 回し

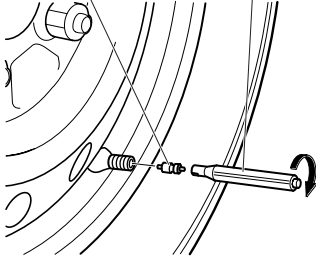

7. タイヤ空気充填用コンプレッサー側面から、ホースを取り出します。

8. タイヤ空気充填用コンプレッサーのホースをタイヤバルブにねじ込みます。

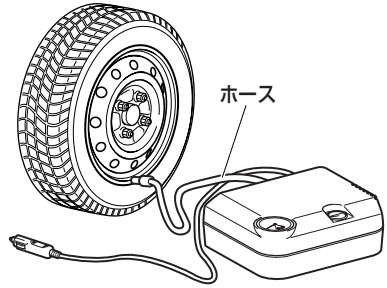

9. 電源を“ACC”または“ON”にし、タイヤ空気充填用コンプレッサーの電源プラグをアクセサリ socket に差し込みます。

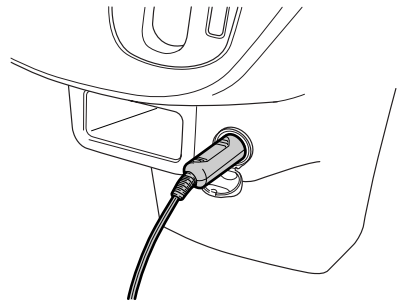

10. タイヤ空気充填用コンプレッサーのスイッチを入れ、タイヤ空気圧を指定空気圧まで昇圧してください。

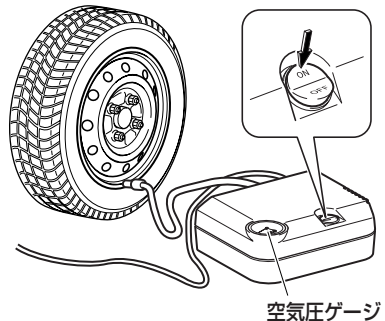



いざというときに いざというときの処置

△注意

- タイヤが膨らむとビードがリムにはまり込むので、指などを挟まないようにしてください。

👉アドバイス

- タイヤ空気圧を、指定空気圧まで昇圧するには約 5 分程度必要です。もし、5 分以内に十分昇圧しないなら、ジャッキでタイヤを地面から浮かせて手で 2~3 回以上回し、タイヤ パンク応急修理剤をタイヤ全体にいきわたらせてから、再度昇圧操作を行ってください。

(ジャッキの使いかた→ 239 ページ)

- タイヤのビードがリムから外れている場合は、空気が漏れないようにリムとタイヤの隙間をなくすようにしてタイヤ空気充填用コンプレッサーを作動させてください。(隙間がなくなれば空気圧が上がります) それでも空気圧が十分に高くないようであれば、タイヤがひどい損傷を受けている可能性があります。この場合は、タイヤ パンク応急修理剤で修理することができません。スバル販売店または、JAFなどにご連絡ください。JAFの営業所リストについては別冊の「メンテナンスノート」を参照してください。
- タイヤの指定空気圧は運転席側ドア開口部に記載しています。必ず確認してください。

11. 指定空気圧まで昇圧できれば、ただちに走行してください。走行は約 80km/h以下で注意深く運転してください。

👉アドバイス

- 空気を入れすぎた場合は、注入ホースの口金をゆるめて空気を抜いてください。

12. 10 分間または 5 km程度走行後、タイヤ空気圧をタイヤ空気充填用コンプレッサーの空気圧ゲージでチェックしてください。

👉アドバイス

- タイヤ空気充填用コンプレッサーの空気圧ゲージで空気圧を測定するときは、タイヤ空気充填用コンプレッサーのスイッチを一度“ON”にしてタイヤ空気充填コンプレッサーを作動させます。そのあと、スイッチを“OFF”にしてからタイヤ空気圧を確認してください。

13. 空気圧が 130kPa以上であれば、パンク応急修理の完了です。空気圧を指定空気圧に調整してください。

👉アドバイス

- 走行後に空気圧が 130kPa以下に低下していたら、タイヤ パンク応急修理剤による修理はできません。走行を中止し、スバル販売店または、JAFなどにご連絡ください。JAFの営業所リストについては別冊の「メンテナンスノート」を参照してください。



14. 異常がなければ、付属の速度制限シールを運転者のよく見えるところに貼り、十分注意して走行させてください。

⚠️注意

- 速度制限シールは、ハンドルのパッド部などエアバッグ展開面には貼り付けないでください。

○応急修理後の処置

タイヤ パンク応急修理剤を使用したタイヤは、新しいタイヤに交換することをおすすめします。修理、再使用についてはスバル販売店にご相談ください。

👉アドバイス

- ホイールは、付着したタイヤ パンク応急修理剤を抜き取れば再使用できます。ただし、バルブ コア（ムシ）は新しい物と取り替えてください。
- こぼれたタイヤ パンク応急修理剤は、ふき取るか、そのまま乾燥させ剥がしてください。
- 空になったタイヤ パンク応急修理剤をスバル販売店で破棄してください。
- 新しいタイヤ パンク応急修理剤をスバル販売店で購入してください。
- 修理業者等にタイヤ交換または修理を依頼する際には、タイヤ パンク応急修理剤を使用したことを知らせてください。

タイヤ パンク応急修理セットの点検

いざというとき使用できるようにタイヤパンク応急修理セットの各部品は日常点検を実施してください。

- タイヤ パンク応急修理剤の有効期限の確認
- アクセサリー ソケット電源の確認
（電化製品を使用するなどして、作動で点検してください）
- タイヤ空気充填用コンプレッサー作動の確認
（電源を“ACC”または“ON”にし、タイヤ空気充填用コンプレッサーの電源プラグをアクセサリー ソケットに差し込みます）



いざというときに いざというときの処置

バッテリーあがりの処置

下記のような症状が見られるとバッテリーあがりと考えられます。

- スターターが回らない。
- スターターが回っても回転が弱く、なかなかエンジンがかからない。
- ヘッド ランプがいつもより暗い。
- ホーンの音が小さい、または鳴らない。
- キーレス アクセス装着車のアクセスキーでドアが解錠しない。

⚠警告

- バッテリーを固定する金具やバッテリー端子のナットを外したあとは、確実に締め付けてください。走行中にゆるんで外れると、ショートの原因となり、火災につながるおそれがあり危険です。

⚠注意

「アイドリング ストップ」装着車

- バッテリーを交換するときは、この車専用のスバル純正バッテリーに交換してください。専用バッテリー以外を使用すると、バッテリーの早期劣化や「アイドリング ストップ」によるアイドリング ストップが正常に作動しなくなる原因となります。

（「アイドリング ストップ」専用
バッテリー→ 323 ページ）

- バッテリーの端子から直接電装品の電源をとらないでください。「アイドリング ストップ」によるアイドリング ストップが正常に作動しなくなります。

（「アイドリング ストップ」専用
バッテリー→ 323 ページ）

📖 アドバイス

- バッテリーあがりを防ぐために下記のことをお守りください。
- エンジンを止めたままランプをつけたリ、オーディオを長時間使用しない。
- エンジン回転中でも渋滞などで長時間止まっている場合は、不要な電装品の電源を切る。
- バッテリー液量が減っていると充電能力が低下して寿命が短くなります。ときどき点検して液の補充をしてください。
- バッテリーを交換したとき、新しいバッテリーは、バッテリーを設置するトレイの車両後方側に設置してください。



▼ 処置を行う前に

⚠ 警告

- 火気をバッテリーに近付けないでください。バッテリーから発生する可燃ガスにより爆発するおそれがあり危険です。
- バッテリー液が万一皮膚や目に付いたら、その箇所を多量の水で十分洗浄して、ただちに医師の診断を受けてください。バッテリー液には希硫酸が含まれており、毒性、腐食性があります。
- 処置の手順でブースター ケーブルをバッテリーあがり車のバッテリーの⊖端子に接続しないでください。火花が発生し、バッテリーから発生する可燃ガスに引火する危険があります。
- バッテリーの液量がバッテリー側面に表示されている下限（LOWER LEVEL）以下になったまま使用または充電をしないでください。バッテリーの破裂（爆発）の原因となるおそれがあります。

▼ 処置の手順

1. バッテリーの⊕端子のカバーを外し、ブースター ケーブルを図の番号順で接続します。
 - ①バッテリーあがり車の⊕端子
 - ②救援車の⊕端子
 - ③救援車の⊖端子
 - ④下記の箇所（アースにつなぐ）

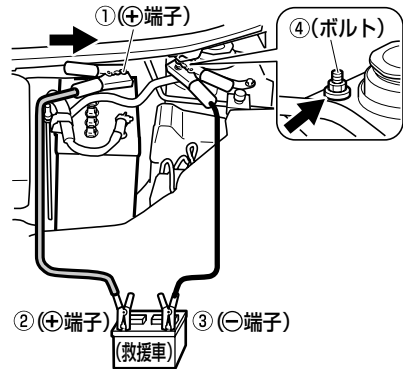



いざというときに いざというときの処置

2. 救援車（電源側の車）を始動し、少しエンジン回転を高めを保ちます。
3. バッテリーあがり車のエンジンを始動します。
4. ブースター ケーブルを接続順序の逆で外します。

⚠注意

- 押しがけによる始動はできません。
- 必ず 12Vバッテリー車と接続してください。
- ケーブル接続の際には、ブースターケーブルを矢印の方向にして、⊕端子に接続させてください。
また、⊕端子をボディ金属部や⊖端子に接触させたり、逆に接続しないでください。
- ケーブルが冷却ファンやベルトに巻き込まれないように、接続には十分注意してください。

オーバー ヒートの処置

下記の状態がオーバー ヒートです。

- 水温警告灯が赤色に点滅・点灯し、警告ブザーが鳴ったとき
 - ボンネットから蒸気が立ちのぼり、エンジンの出力が低下したとき
- 車を安全な場所に止め、下記の処置をしてください。

▼ 処置を行う前に

⚠警告

- 水温が高いときは、冷却水注入口を外さないでください。冷却水の圧力が冷却水注入口にかかっているため、蒸気や熱湯が吹き出し、大変危険です。
- 冷却ファンに絶対に触れないでください。突然、ファンが回転するため、大変危険です。

▼ 処置の手順

1. ボンネットから蒸気が出ていたら、エンジンを止めて、蒸気が出なくなるまでボンネットを開けないでください。蒸気が出なくなったらエンジンを始動しボンネットを開け、風通しを良くします。
2. ボンネットから蒸気が出ていなければ、エンジンをかけたままボンネットを開け、風通しを良くします。



3. 1 または 2 の処置を行ったあと、エンジン ルームをチェックします。エンジン ルーム内が下記のような状態であれば、ただちにエンジンを止めてスバル販売店にご連絡ください。
 - 冷却ファンが回転していないとき
 - ホース類などから蒸気や熱湯が漏れているとき
 - 冷却水リザーバー タンクの水がないとき
 - ファン ベルトが切れているとき
4. 水温警告灯が消灯し、警告ブザーが止まったらエンジンを止めます。
5. エンジンが十分に冷えてから冷却水の量、ファン ベルトのゆるみ、ラジエーターのコア（放熱部）の著しい汚れやゴミの付着の有無などを点検します。
6. 冷却水が不足しているときは、補給します。冷却水の補給は、別冊の「メンテナンス ノート」を参照してください。

アドバイス

- オーバー ヒートを防止するため、日頃から冷却水の量と冷却水の漏れがないかを点検するように心がけてください。（冷却装置、冷却水の点検は別冊の「メンテナンス ノート」参照）

ヒューズの交換

ランプが点灯しない場合や、電気系統の装置がはたらかない場合は、ヒューズ切れが考えられます。点検、交換を行ってください。ヒューズについてはスバル販売店にご相談ください。

ヒューズの位置

- インストルメント パネル
ヒューズ ボックス

グローブ ボックス奥に設置されています。

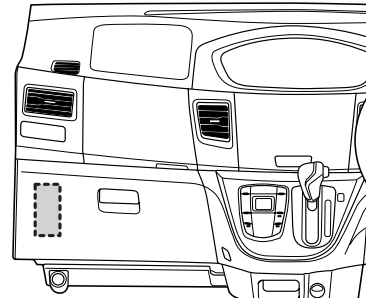



いざというときに いざというときの処置

▼グローブボックスの取り外しかた

1. 電源を“OFF”にします。
2. グローブボックスを開けます。
3. グローブボックスの右側を矢印の方向にたわませて、上部ツメを外します。

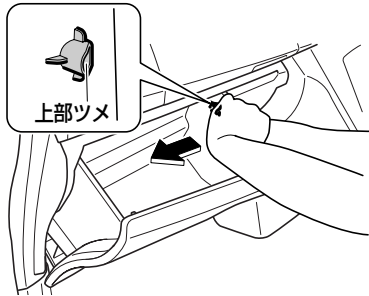

4. グローブボックスの左側を矢印の方向にたわませて、上部ツメを外します。

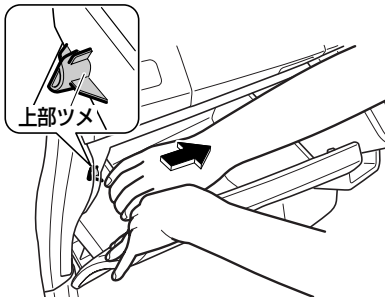

5. 矢印の方向へ引いて下部ツメを外し、グローブボックスを取り外します。

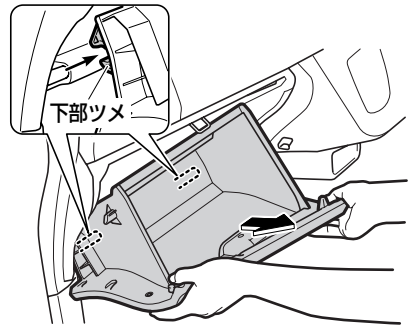



▼グローブ ボックスの取り付けかた

1. グローブ ボックスの下部ツメを取り付けます。

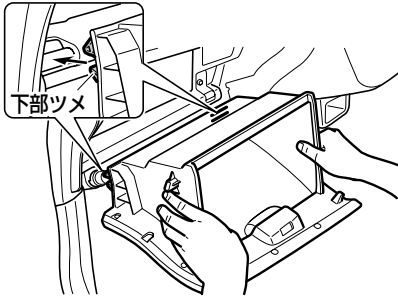

2. グローブ ボックスを矢印の方向に押し込みます。

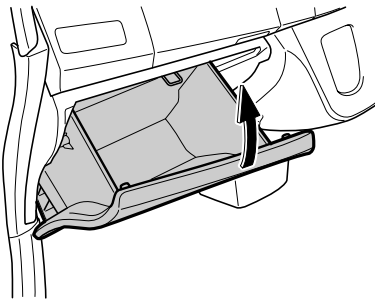

 **アドバイス**

- グローブ ボックスを取り付けるときは、十分にかん合していることを確認してから、ボックスを開めてください。下部ツメのかん合が不十分なままだと、ボックスが開かなくなります。

○エンジン ルーム ヒューズ ボックス

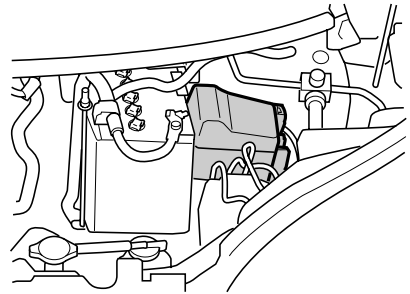

▼取り外しかた

1. 電源を“OFF”にします。
2. カバー横のツメを押しながら、カバーを浮かせます。

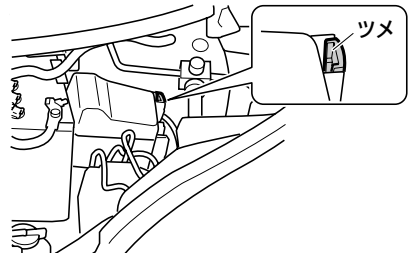

3. カバーを傾けた状態で、矢印の方向に押し込んだあと、手前に抜き取ります。

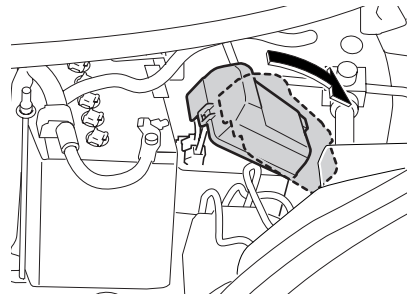

▼取り付けかた

取り外すときと逆の手順で行います。



いざというときに いざというときの処置

ヒューズ ボックス

ヒューズ ボックスのラベルに各ヒューズのアンペア数と受け持つ装置の名称を表示しています。

ヒューズは、ラベル表示にしたがって交換してください。

○インストルメント パネル ヒューズ ボックス

▼ラベル位置

グローブ ボックスの裏側に表示されています。

TAIL 10A	(ETCS) 10A
DOME 5A	HORN/HAZ 10A
(FOG RH) 7.5A	AM2 7.5A
(FOG LH) 7.5A	(AM1) 5A
	D/L 15A
BACK UP 5A	POWER B 20A
(RR WIPER) 10A	ECU IG2 5A
WASHER 15A	E/G 10A
FR WIPER 25A	IG1/BACK 5A
POWER IG 30A	(SEAT HTR) 10A
(ECU-B) 10A	ECU IG1 7.5A
(A/C) 5A	SOCKET 15A
(DEFOG2) 5A	ACC 5A
DEFOG1 15A	H-LP HI RH 10A
	H-LP HI LH 10A

○エンジン ルーム ヒューズ ボックス
ヒューズ ボックスのカバーに表示されています。

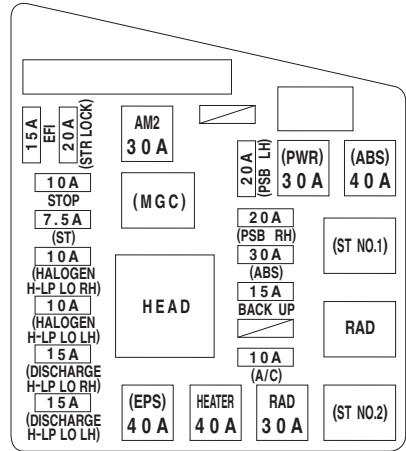



ヒューズの点検と交換

1. 備え付けのヒューズ プラーを使用して、ヒューズを挟んで外します。

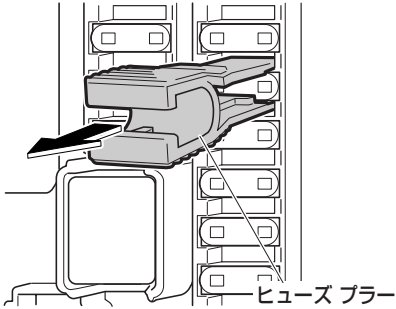

アドバイス

ヒューズ プラーの位置

- インストルメント パネル ヒューズボックス内にあります。

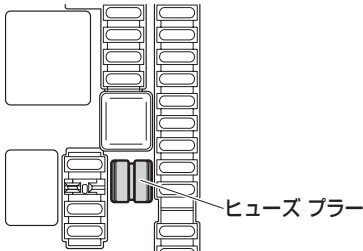

2. 取り外したヒューズを点検し、切れている場合は、規定容量のヒューズと交換してください。ヒューズが切れていないときはほかに原因が考えられます。スバル販売店で点検を受けてください。

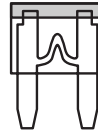

(正常)

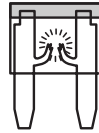

(切れているとき)

注意

- 交換してもすぐに切れてしまうときは、スバル販売店で点検を受けてください。
- 規定容量以外のヒューズを使用しないでください。配線が過熱、損傷し、火災につながるおそれがあり危険です。



いざというときに いざというときの処置

電球 (バルブ) 交換

ヒューズが切れていないにも関わらず、ランプが点灯しないときは、電球切れが考えられますので、電球を点検し、切れている場合は電球を交換してください。

- 電球の交換作業に不慣れな方や、部品などの破損が心配な場合は、スバル販売店にご相談ください。
- 電球の交換作業をするときに必要な工具は、カー用品店などでご購入することができます。

標準車

グレードの違い、メーカー オプションも記載しています。

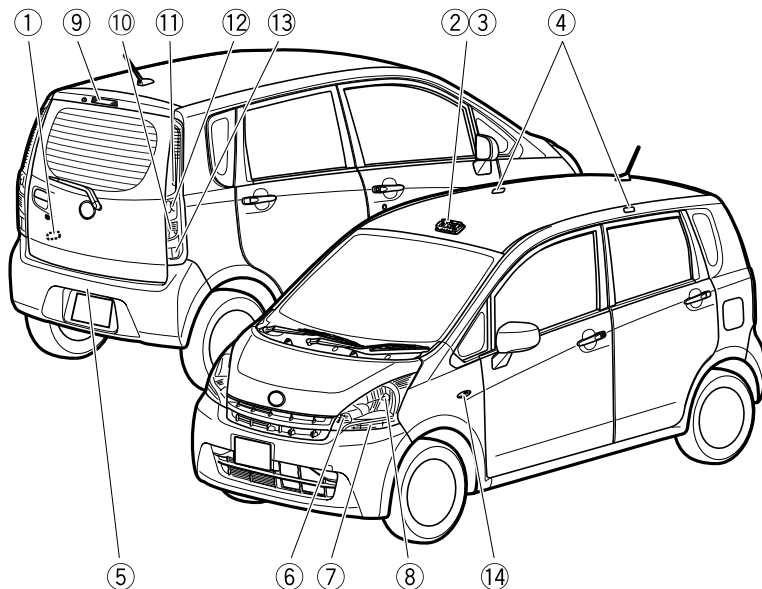



ランプ		電球(バルブ)	
		W(ワット)数	タイプ
①	カーゴルーム ランプ	5	T10
②	ルーム ランプ	8	T10
③	フロント マップランプ	5	T10
④	リヤ マップランプ	5	T10
⑤	番号灯	5	T10
⑥	車幅灯	5	T10
⑦	前面方向指示灯 兼 非常点滅灯	21	S25(アンバー)
⑧	前照灯	60/55	H4

下記の電球の交換は、スバル販売店にご相談ください。

⑨ハイマウント ストップ ランプ (LED)

⑩後退灯

⑪後面方向指示灯 兼 非常点滅灯

⑫制動灯 (LED)

⑬尾灯

⑭側面方向指示灯 兼 非常点滅灯

アドバイス

- LEDを使用しているランプは、電球のみの交換をすることができません。スバル販売店にご相談ください。
- 後退灯、後面方向指示灯 兼 非常点滅灯、尾灯は、ランプ本体を取り外すのが困難なため、電球を交換するときはスバル販売店にご相談ください。
- 側面方向指示灯 兼 非常点滅灯は、レンズセット交換になるため、電球のみの交換をすることができません。スバル販売店にご相談ください。



いざというときに いざというときの処置

カスタム仕様車

グレードの違い、メーカー オプションも記載しています。

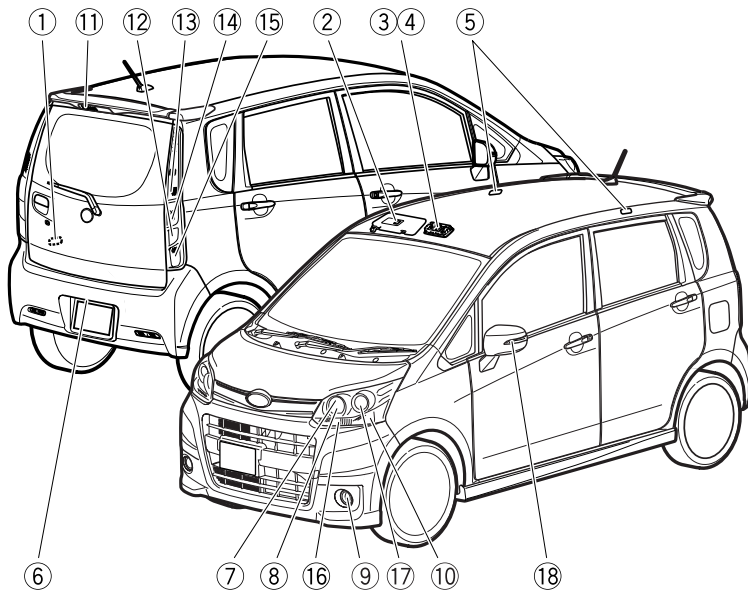



ランプ		電球（バルブ）	
		W(ワット)数	タイプ
①	カーゴルーム ランプ	5	T10
②	パニティミラー ランプ	2	—
③	ルーム ランプ	8	T10
④	フロント マップランプ	5	T10
⑤	リヤ マップランプ	5	T10
⑥	番号灯	5	T10
⑦	車幅灯	5	T10
⑧	前照灯／ハイ ビーム	60	HB3
⑨	フォグ ランプ	35	H8
⑩	前面方向指示灯 兼 非常点滅灯	21	T20 (アンバー)

下記の電球の交換は、スバル販売店にご相談ください。

- ⑪ハイマウント ストップ ランプ (LED)
- ⑫後退灯
- ⑬後面方向指示灯 兼 非常点滅灯
- ⑭制動灯 (LED)
- ⑮尾灯
- ⑯LEDイルミネーション (HIDヘッド ランプ)
(LED)
- ⑰前照灯／ロー ビーム (HIDランプ)
- ⑱側面方向指示灯 兼 非常点滅灯 (LED)

アドバイス

- LEDを使用しているランプは、電球のみの交換をすることができません。スバル販売店にご相談ください。
- 後退灯、後面方向指示灯 兼 非常点滅灯、尾灯は、ランプ本体を取り外すのが困難なため、電球を交換するときはスバル販売店にご相談ください。
- HIDランプは、高電圧を使用しているため、お客さまご自身による電球の交換はできません。スバル販売店にご相談ください。



いざというときに いざというときの処置

交換の手順

⚠警告

- 電球を交換するときは、ランプを消灯させ電球が冷えている状態で行ってください。電球が熱い状態で、電球やその周辺を触ると、やけどをするおそれがあり危険です。
- 電球および電球固定具の取り付けが不完全な場合、発熱や発火、および水入りなどによる故障、レンズ内面の曇りにつながるおそれがあります。
- 電球、ソケット、電気回路、および構成部品を修理、分解しないでください。感電による重大な傷害の原因となります。

⚠警告

HIDランプ装着車

- HIDランプのバルブ・コネクター・電源回路・光軸調整部分を分解したり、取り外したりしないでください。HIDランプは高電圧を使用しており、不適切な取り扱いをすると、やけどや感電するおそれがあり危険です。
ランプを交換・修理・廃棄するときは、必ずスバル販売店にご相談ください。
- HIDランプが点灯しているとき、および消灯した直後は、ランプの裏側のバックカバーが高温となっているため、触らないでください。やけどをするおそれがあり危険です。

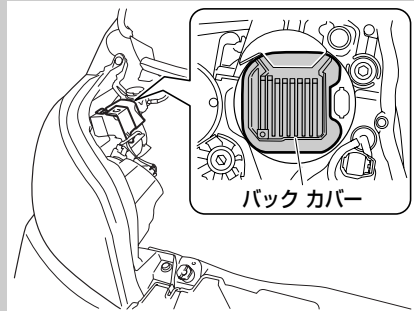

バックカバー



⚠️注意

- 同じワット数の電球以外は使用しないでください。過熱などにより故障の原因になります。
 - 同じバルブ色の電球以外は使用しないでください。道路運送車両の保安基準に適合しない場合があります。
 - ⊖ドライバーなどを使用するときは、布などを巻いてください。クリップ、レンズなどに傷が付くおそれがあります。
 - ランプ本体やレンズを取り外すときは、ボディに傷を付けないように注意してください。
 - ネジなどでレンズを取り付けるときは、締めすぎないようにしてください。レンズを破損するおそれがあります。
 - 前照灯（フォグ ランプ含む）などに使用しているハロゲン電球は、ガラス球内部の圧力が高いため、落としたり、物をぶつけたり、傷を付けたりと破損して、ガラスが飛び散る場合がありますので、十分注意して取り扱いください。
- また、電球のガラス部は、素手で触れずにきれいな手袋を着用してください。油脂が付着すると、発熱による早期電球切れを起こします。
- 電球を交換しても点灯しない場合は、電球切れ以外の理由が考えられます。スバル販売店で点検を受けてください。

🔧アドバイス

- ヘッド ランプ、制動灯などのランプは、雨天走行や洗車などの使用条件によりレンズ内面が一時的に曇ることがあります。これはランプ内部と外気の温度差によるもので、雨天時などに窓ガラスが曇るのと同様の現象であり、機能上の問題はありません。ただし、レンズ内面に大粒の水滴が付いているときやランプ内に水がたまっているときは、スバル販売店にご相談ください。

クリップの取り付け、取り外しについて

- クリップ タイプ①
- 取り外すときは、⊖ドライバーで中央部を浮かしたあと、クリップ全体を引っ張ります。

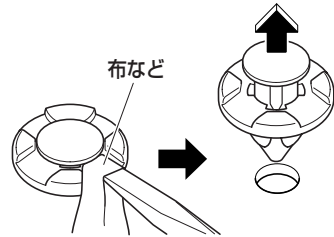

- 取り付けるときは、取り外した状態のまま差し込み、中央部を押し込みます。

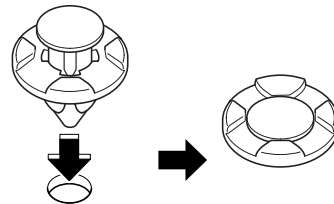



🔧 アドバイス

- クリップ タイプ[®]
- 取り外すときは、ドライバーで矢印の方向へ 90° 回して取り外します。

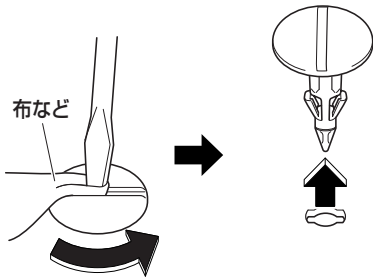

- 取り付けるときは、差し込んでからドライバーで矢印の方向へ 90° 回して取り付けます。

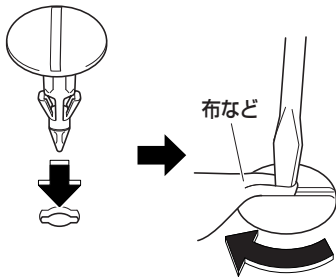

○ 前照灯

標準車

▼ 取り外し手順

1. コネクターを取り外したあと、カバーを取り外します。

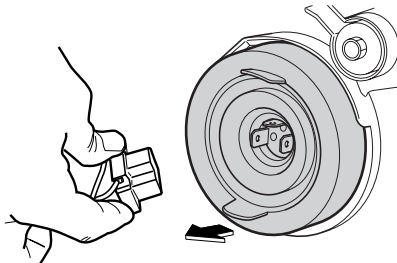

2. クリップを矢印の方向に外します。

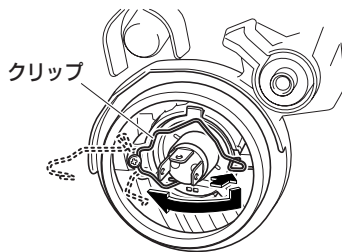

3. バルブを取り外します。

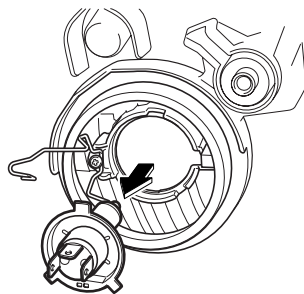



▼取り付け手順

1. バルブの突起部をヘッド ランプ本体の溝にはめ込みます。

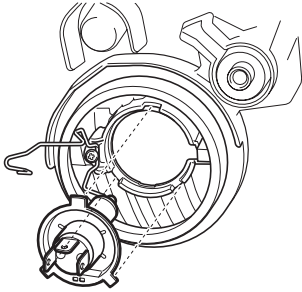

2. クリップを確実にフックに取り付け、バルブを固定します。
3. 矢印の方向にカバーを押さえて、確実にカバーを取り付けたあと、コネクタを取り付けます。

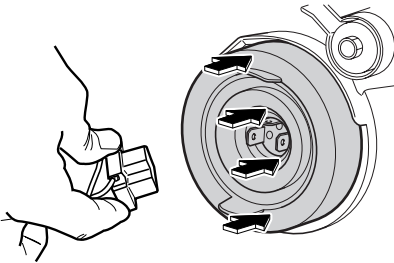

○前照灯／ハイ ビーム

カスタム仕様車

▼取り外し手順

1. バルブを回して外します。

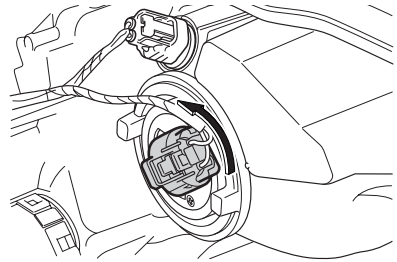

2. コネクタのツメを押して、コネクタからバルブを取り外します。

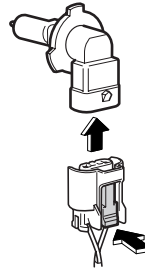

▼取り付け手順

逆の手順で行います。



いざというときに いざというときの処置

○車幅灯

▼取り外し手順

1. ソケットを回して取り外します。

標準車

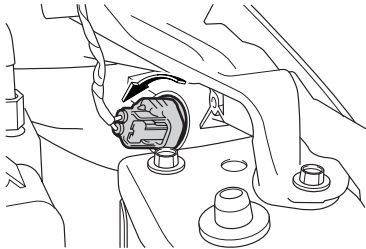

カスタム仕様車

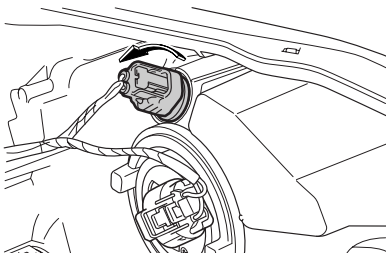

2. ソケットから電球を引き抜きます。

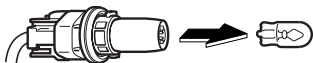

▼取り付け手順

逆の手順で行います。

○前面方向指示灯 兼 非常点滅灯

▼取り外し手順

1. ハンドルを
右側の電球を交換する場合は左に、
左側の電球を交換する場合は右に、
いっぱいまで回します。
2. クリップ (3 個) を取り外し、バンパーとマッドガードの間に手が入るくらいマッドガードをめくります。

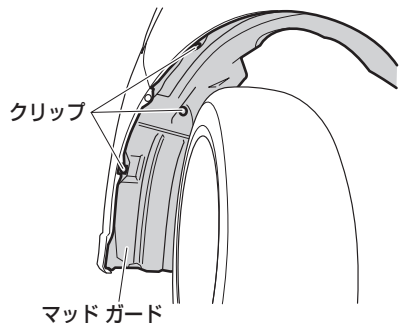



3. ソケットを回して取り外します。

標準車

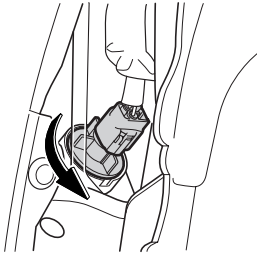

カスタム仕様車

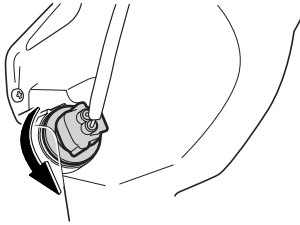

4. 電球を取り外します。

標準車

電球を押しながら回して、ソケットから
抜き取ります。

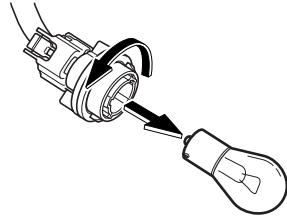

カスタム仕様車

ソケットから電球を引き抜きます。

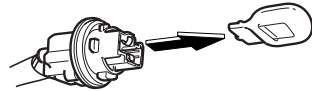

▼ 取り付け手順

逆の手順で行います。



いざというときに いざというときの処置

○フォグ ランプ

オプション/グレード別装備

▼ 取り外し手順

1. ハンドルを
右側の電球を交換する場合は左に、
左側の電球を交換する場合は右に、
いっぱいまで回します。
2. クリップ（1 個）を取り外し、バンパーとマッド ガードの間に手が入るくらいマッド ガードをめくります。

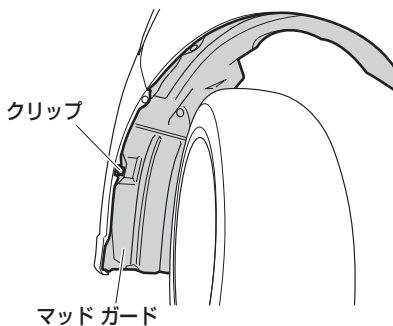

3. コネクターのツメを押して、コネクターを取り外します。

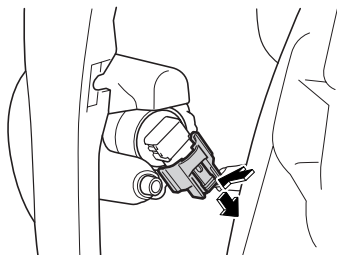

4. バルブを回して取り外します。

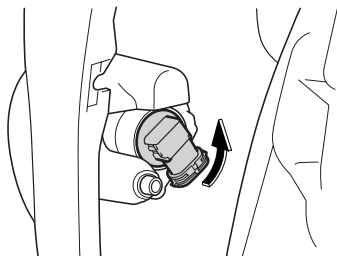

▼ 取り付け手順

逆の手順で行います。



○番号灯

▼取り外し手順

1. ツメを矢印の方向に押して、ランプ
本体を取り外します。

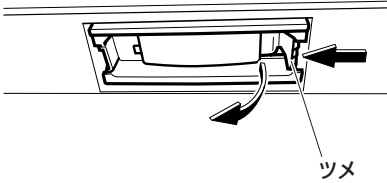

2. ソケットを回して取り外します。

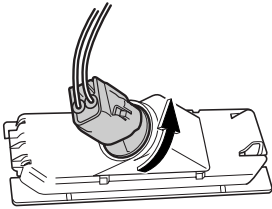

3. ソケットから電球を引き抜きます。

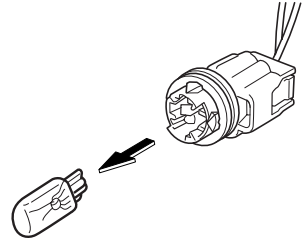

▼取り付け手順

逆の手順で行います。



いざというときに いざというときの処置

○ルーム ランプ

▼取り外し手順

1. ⊖ドライバーを差し込んで、カバーを取り外します。

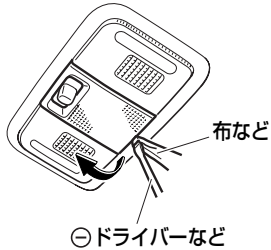

2. 電球を取り外します。

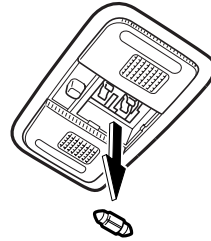

▼取り付け手順

逆の手順で行います。



○フロント マップ ランプ

▼取り外し手順

1. ⊖ドライバーを差し込み、ツメ（2カ所）を外してランプ本体を取り外します。

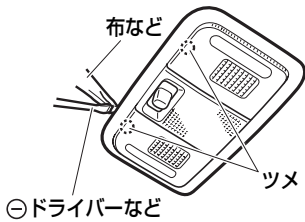

3. ソケットから電球を引き抜きます。

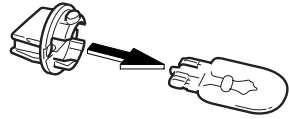

▼取り付け手順

逆の手順で行います。

2. 交換する電球のソケットを回して取り外します。

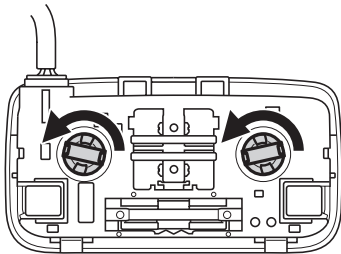



いざというときに いざというときの処置

○リヤ マップ ランプ

▼取り外し手順

1. ⊖ドライバーを差し込み、ランプ本体を取り外します。

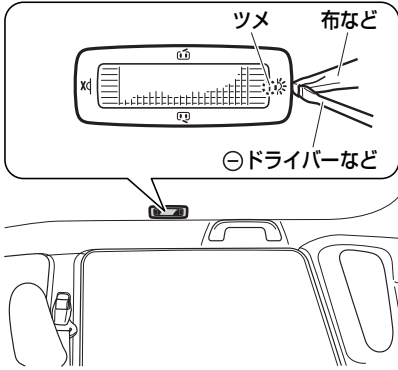

2. 電球を引き抜きます。

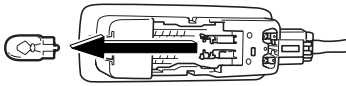

▼取り付け手順

逆の手順で行います。

○カーゴ ルーム ランプ

▼取り外し手順

1. ⊖ドライバーを差し込み、ランプ本体を取り外します。



2. 電球を引き抜きます。

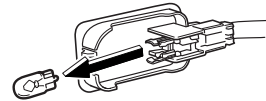

▼取り付け手順

逆の手順で行います。



○バニティ ミラー ランプ
オプション/グレード別装備

▼取り外し手順

1. ⊖ドライバーを差し込んで、カバーを取り外します。

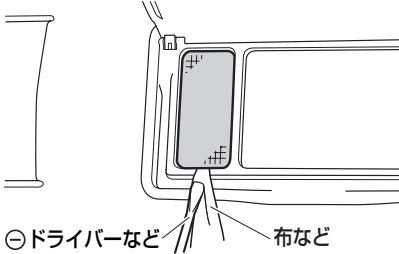

2. 電球を取り外します。

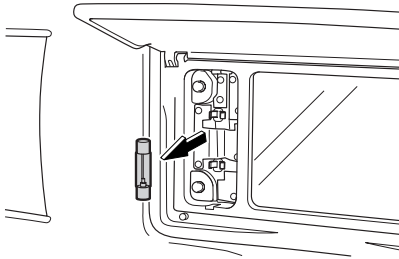

▼取り付け手順

逆の手順で行います。

アクセス キーが
使用できないとき

電池の消耗などにより、アクセス キーが使用できない場合は、メイン キー、またはアクセス キー（メカニカル キー）を使用してドアの施錠、解錠、およびエンジン スイッチの操作を行ってください。

（ドアの施錠、解錠→ 280 ページ）
（電源の切り替え、エンジンのかけかた
→ 281 ページ）

⚠警告

- 電池の消耗などにより、アクセス キーが使用できない場合でも、アンテナは電波を発信していますので、植込み型心臓ペースメーカー、および植込み型除細動器を使用されている方は、車室外アンテナ・車室内アンテナから約 22 cm以内に近づかないようにしてください。

（アンテナ→ 88 ページ）





いざというときに いざというときの処置

メカニカル キーの取り出しかた

▼取り出しかた

アクセス キーのノブを矢印の方向にスライドさせたまま、アクセス キーから、メカニカル キーを引き抜きます。

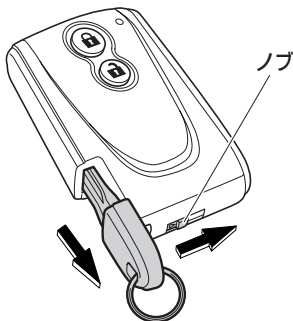

ドアの施錠、解錠

▼操作方法

キーを確実に差し込んでから回します。キーを車両前側に回すと施錠され、後ろ側に回すと解錠されます。

メイン キー

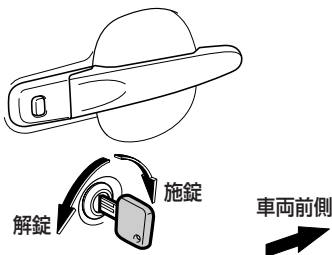

メカニカル キー

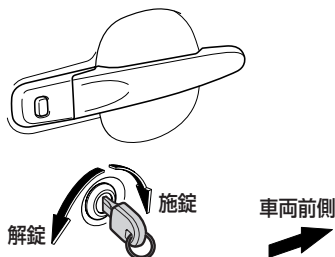

👉 アドバイス

盗難警報装置がセットされている場合

- アクセス キー以外でドアを解錠してドアを開けると、盗難警報装置の警報が作動します。
- 盗難警報装置の警報が作動した場合は、1 次警報ブザーが作動している 10 秒間に、警報を停止させてください。
(警報の停止方法→ 102 ページ)
- 10 秒以上経過すると、2 次警報のホーンが鳴りはじめますので、ご注意ください。



電源の切り替え、 エンジンのかけかた

▼操作方法

1. ブレーキ ペダルを一度踏んで離します。
 2. ブレーキ ペダルを離してから約 4 秒以内に、キーを図のようにプッシュエンジン スイッチに接触させます。キーが認識されると、「ピー」という音が鳴ります。
- アクセス キーは、裏面のスバル マーク付近をスイッチの中心に接触させます。
 - エンジンを始動するときは、ブレーキペダルを踏みながら行ってください。スイッチの作動表示灯が緑色に点灯します。

アクセス キー

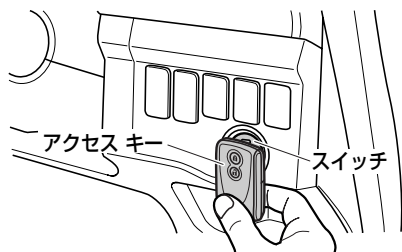

メイン キー

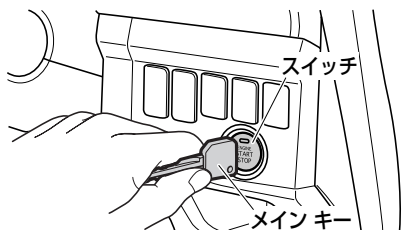

3. キーの認識後、約 4 秒以内にスイッチを押すと、電源が切り替わります。
(ブレーキ ペダルを踏みながら操作している場合は、エンジンが始動します)

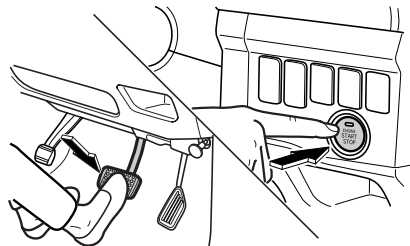

👉 アドバイス

- いったん電源を“OFF”にすると、スイッチを押しても電源の切り替えができません。もう一度キーを認識させてください。
- キーの認識後、約 4 秒以上たつと、電源を切り替えることはできません。もう一度はじめてから操作してください。



いざというときに いざというときの処置

アドバイス

- メイン キーでエンジンのスイッチ操作を行う場合、下記のような状態では、車両がキーからの信号を正確に受信できず、エンジンのスイッチ操作ができない場合があります。
- キー グリップに金属製のリングをのせたままのとき

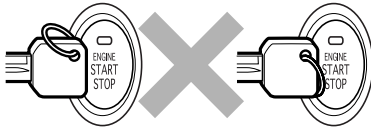

- キー グリップにほかのキーの金属部が接しているとき

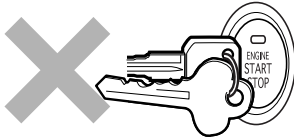

- キー グリップに金属製の物が接しているとき

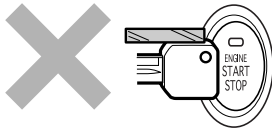

アドバイス

- メイン キーがほかの車両のイモビライザー機能用キー（信号アンテナ内蔵の物）と近いとき

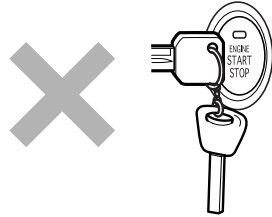

- メイン キーがほかの車両のイモビライザー機能用キー（信号アンテナ内蔵の物）と重なっているとき

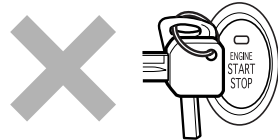



キーの電池交換

- インジケーターが点滅しなくなった場合は、電池の消耗が考えられます。
- 電池は、お客様自身で交換できますが、破損などのおそれがあるため、スバル販売店で交換をおすすめします。

電池の残量確認

キーレス アクセス装着車

アクセス キーの電池の残量を確認できません。

▼ 確認方法

アクセス キーの電池を取り外して、再度取りつけてください。

(アクセス キー→ 286 ページ)

インジケーターの点滅で、電池の残量を確認できます。

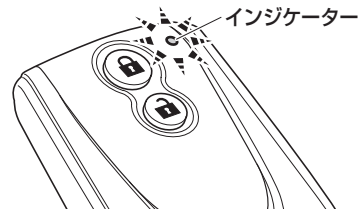

▼ 電池が消耗していないときは
インジケーターが 4 回点滅します。

▼ 電池が消耗しているときは
約 6 秒間、インジケーターが高速点滅します。

アクセス キーが使用できなくなる前に、電池を交換してください。

(アクセス キー→ 286 ページ)

📱 アドバイス

- 電池が切れているとき、インジケーターは点滅しません。
- 電源を“OFF”にしたときに、車内で「ピッピッピッ」と警告ブザーが鳴った場合も、電池が消耗しています。
(警告ブザー、メーター表示による警告 → 92 ページ)



いざというときに いざというときの処置

メイン キー

電波式リモコン ドア ロック装着車

▼使用電池について

使用電池は「CR1616 (3V)」です。

▼交換方法

1. 傷付き防止のため、先端に布などを巻いた、くぼみに入る程度の薄刃の⊖ドライバーなどを用意します。
2. 用意した⊖ドライバーなどをくぼみに差し込み、グリップを外します。

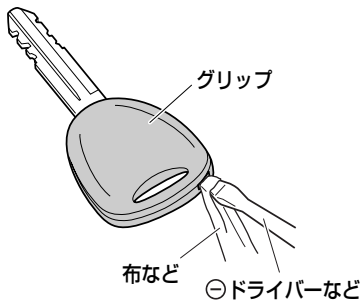

3. モジュールの裏側のカバーを外します。

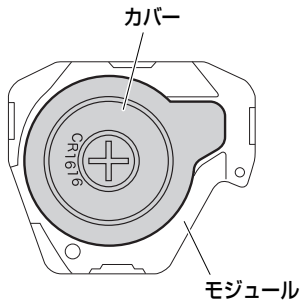

4. 矢印の方向にスライドさせて、電池を取り出し、新しい電池と交換します。

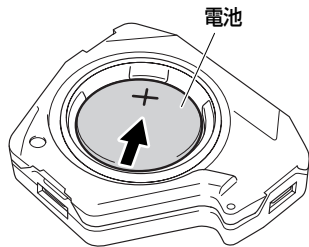

▼交換したあと

1. カバーとモジュール、およびグリップを逆の手順で取り付けます。
2. スイッチを押したとき、インジケータが点滅することを確認します。



⚠️注意

- 電池交換をする場合は、必ず身体や衣類に帯電している静電気を放電してください。静電気によりメイン キーが損傷するおそれがあります。静電気を放電する場合は、静電気が除去できる物をあらかじめ用意しておくか、金属部分などに手を触れてください。
- 電池および取り外した部品は、お子さまが飲み込まないように特にご注意ください。

👉アドバイス

- 液漏れなどを防ぐため、電池の⊕極と⊖極は正しく取り付けてください。
- 故障の原因となりますので、下記のことをお守りください。
 - 端子部分などを曲げない
 - 水、油などでぬらさない
 - ゴミなどの異物を入れない
- 電池はスバル販売店または時計店、カメラ店などでお求めください。
- 電池交換はスバル販売店に依頼することをおすすめします。
- 電池は新品を使用してください。
- 電池交換後はメイン キーの機能が正常であることを確認してください。
- ボタン電池を廃棄する場合は、テープなどで端子部を絶縁してください。電池が重なり合ったり、他の金属製品を混ぜたりすると電池がショートして、漏液、発熱、破裂するおそれがあります。また、自治体が条例などを定めている場合は、その条例にしたがってください。

👉アドバイス

- カバーをはめ込むときは、突起部からはめ込み、全体を均等に押さえてください。カバーが確実にはめ込まれていないと、水、ほこりなどが入り、故障の原因になるおそれがあります。

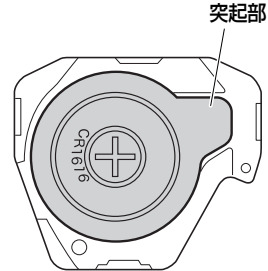



いざというときに いざというときの処置

アクセス キー

キーレス アクセス装着車

▼使用電池について

使用電池は「CR2032 (3V)」です。

▼交換方法

1. アクセス キーのノブを矢印の方向にスライドさせたまま、アクセス キーから、メカニカル キーを引き抜きます。

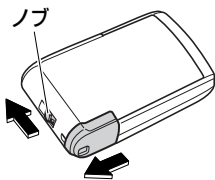

2. アクセス キーのノブを矢印の方向にスライドさせたまま、カバーを外します。

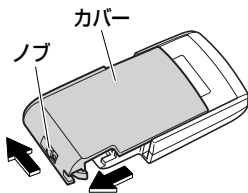

3. フタを開いて外します。

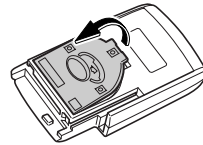

🔧 アドバイス

- フタを外すときは、ゴム リングがフタの裏面に付いている場合がありますので、紛失しないようにしてください。

4. ゴム リングを外します。

ゴムリング

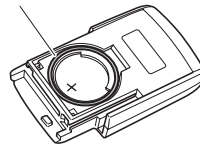

5. ⊖ドライバーを差し込み、電池を取り出し、新しい電池と交換します。

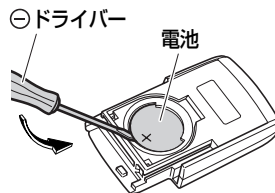



▼交換したあと

1. ゴム リングをねじれがないように、元の位置に取り付けます。
2. ツメをアクセス キーの溝に入れて、フタを取り付けます。

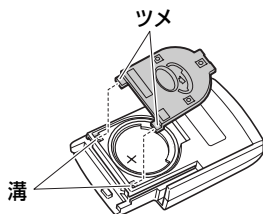

3. カバー、およびメカニカル キーを取り外しと逆の手順で取り付けます。
4. スイッチを押したとき、インジケータが点滅することを確認します。

⚠注意

- 電池交換をする場合は、必ず身体や衣類に帯電している静電気を放電してください。静電気によりアクセス キーが損傷するおそれがあります。静電気を放電する場合は、静電気が除去できる物をあらかじめ用意しておくか、金属部分などに手を触れてください。
- 電池および取り外した部品は、お子さまが飲み込まないように特にご注意ください。

👉アドバイス

- 液漏れなどを防ぐため、電池の⊕極と⊖極は正しく取り付けてください。
- 故障の原因となりますので、下記のことをお守りください。
 - 端子部分などを曲げない
 - 水、油などでぬらさない
 - ゴミなどの異物を入れない
- 電池はスバル販売店または時計店、カメラ店などでお求めください。
- 電池交換はスバル販売店に依頼することをおすすめします。
- 電池は新品を使用してください。
- 電池交換後はアクセス キーの機能が正常であることを確認してください。
- ボタン電池を廃棄する場合は、テープなどで端子部を絶縁してください。電池が重なり合ったり、他の金属製品を混ぜたりすると電池がショートして、漏液、発熱、破裂するおそれがあります。また、自治体が条例などを定めている場合は、その条例にしたがってください。
- フタとゴム リングに異物が付着していないことを確認してから取り付けてください。



いざというときに いざというときの処置

キーを閉じ込めたとき

キーを閉じ込めたときは、JAFなどを呼んでください。

別冊の「スバル サービス ネットワーク」に記載されています。

▼キーをなくした場合

電波式リモコン ドア ロック装着車

キー ナンバーを最寄りのスバル販売店にご連絡ください。

アドバイス

- キーの閉じ込みで困らないために下記の習慣を心がけてください。
- 日頃からキーを使ってロックしてください。
- バッグなどにスペア キーを入れておいてください。

キーレス アクセス装着車

保管していたメイン キー（またはアクセス キー）とキー ナンバー プレートを最寄りのスバル販売店にお持ちください。

アドバイス

- アクセス キー使用時は特にキーを閉じ込めやすくなります。ドアを施錠する際は、必ずアクセス キーを携帯していることを確認するか、電波式リモコン ドア ロック操作で施錠を行ってください。

車両を緊急停止するには

万一、車が止まらなくなったときの非常時のみ、下記の手順で車両を停止させてください。

○緊急停止方法

1. ブレーキ ペダルを両足でしっかりと踏み続けます。

警告

- ブレーキ ペダルを繰り返し踏まないでください。通常より強い力が必要となり、制動距離も長くなります。

2. セレクト レバーをNレンジに入れます。

▼セレクト レバーがNレンジに入った場合

3. 減速後、車を安全な道路脇に停めて、エンジンを停止します。



▼セレクト レバーがNレンジに入らない場合

4. ブレーキ ペダルを両足で踏み続け、可能な限り減速させます。
5. エンジンを停止します。

プッシュ エンジン スイッチ装着車以外

エンジン スイッチを“ACC” の位置にして、エンジンを停止します。

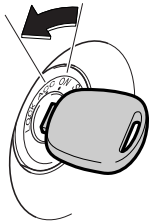

プッシュ エンジン スイッチ装着車

スイッチを 3 秒以上押し続けるか、3 回以上連打して、エンジンを停止します。

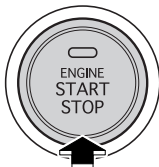

3秒以上押す、または3連打する

6. 車を安全な道路脇に停めます。

⚠警告

走行中にやむを得ずエンジンを停止する

ときは

- ブレーキの効きが悪くなりハンドル操作が重くなるため、車のコントロールがしにくくなり危険です。エンジンを停止する前に、可能な限り減速するようにしてください。
- キーを抜くとハンドルがロックされるため、キーは絶対に抜かないください。





事故が起きたとき

交通事故が起きたときはあわてずに下記の処置を取りましょう。

▼ 処置の方法

1. ただちに車を止めます。車を道のはしに停車し、昼夜問わず非常用表示板を立てるなどの必要な処置を取ります。
2. 負傷者を救護します。人命救助が第一です。負傷者があれば救急車を呼んだり、最寄りの救急病院などへ運ぶなどして救護します。
3. 警察へ事故の報告をします。最寄りの警察署または派出所へ事故を報告して警察官の指示にしがいます。この届出は法令で義務付けられています。
4. 相手方の確認とメモをします。氏名、住所、電話番号などをメモしておきます。
5. 購入した販売会社と保険会社へ連絡します。

MEMO

A series of horizontal dotted lines for writing.



車のお手入れ

車の整備、お手入れの方法について
説明しています。

■ 車のお手入れ

エンジン ルーム -----	294
消耗品の補給、交換 -----	296
タイヤの点検 -----	299
タイヤ交換 -----	301
室内のお手入れ -----	306
エアコンのお手入れ -----	306
ボディ、塗装面のお手入れ -----	307
ワイパーの交換 -----	309



車のお手入れ

車を安全、快適にご使用いただくには、日頃のお手入れが大切です。点検方法などは、別冊の「メンテナンス ノート」に記載していますので、参照してください。

エンジン ルーム

グレードの違い、メーカー オプションも記載しています。

ターボ車以外

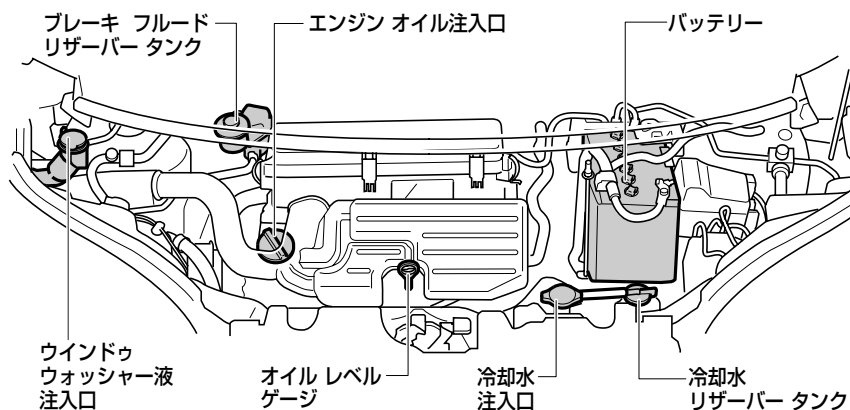

ターボ車

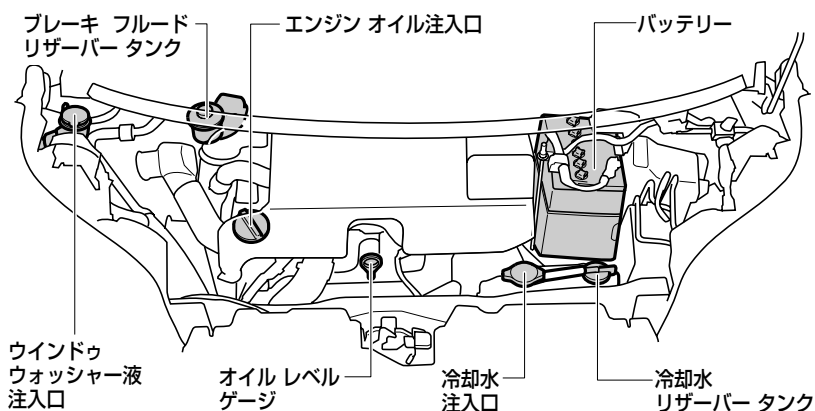

△注意

- エンジン ルーム周辺に人がいるときは、プッシュ スタートの操作をしないでください。エンジンが始動すると、けがをするおそれがあります。



エンジン ルーム サービス カバー

ブレーキ フルードの点検・交換をするときは、エンジン ルーム サービス カバーを取り外します。

▼カバーの外しかた

1. 車両の中央部あたりまで、シールをめくります。

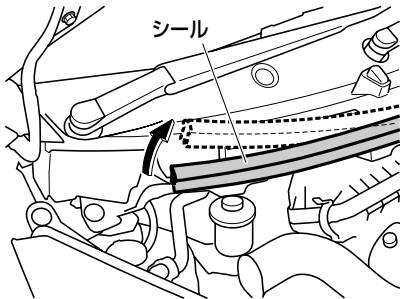

2. ツメを矢印の方向に押しながら、カバーを取り外します。

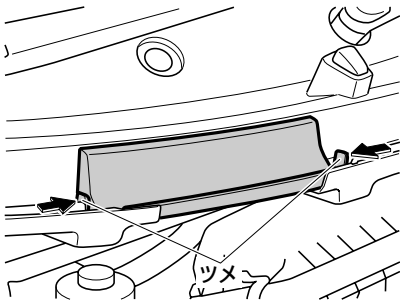

▼カバーの取り付けかた
逆の手順で行います。

⚠注意

- シールをめくるときは、下側の取り付け部を持ってください。上側を持ってめくると、シールが破れるなど破損するおそれがあります。

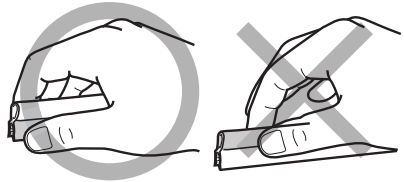

- シールを元に戻すときは、中央側から取り付けてください。端側から取り付けるとシールがたわみ、ボンネットが確実に閉まらない場合があります。



消耗品の補給、交換

消耗品の補給、交換などは、別冊の「メンテナンス ノート」に記載していますので、参照してください。

⚠警告

- エンジン ルームは大変高温になっていることがあるため、下記のことをお守りください。
- やけどをするおそれがありますので、点検するときは、十分に冷めてから行ってください。
- 点検したあとは、エンジン ルーム内に工具や布を置き忘れていないことを確認してください。点検や清掃に使用した工具や布などをエンジン ルーム内に置き忘れてしまうと、故障の原因となったり、車両火災につながるおそれがあります。
- オイルを点検・交換するときは、オイルがオルタネーターなどに付着しないように行ってください。
オイルが付着したときは、ただちに拭き取ってください。オイルが付着していると、車両火災につながるおそれがあります。

⚠注意

- エンジン ルームを点検するときは、フロント ガラス下部周辺に物を置かないでください。エンジン内部に物が落下し、故障につながるおそれがあります。

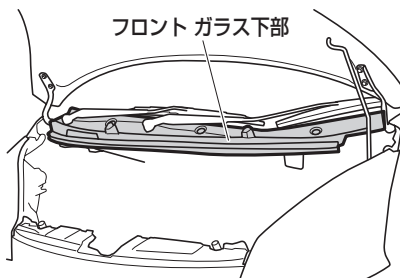



エンジン オイル

エンジン オイルの量を定期的に点検してください。なお、高速走行を行う前には、必ず点検してください。

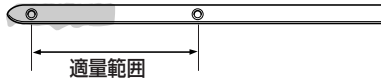

オイルレベルゲージ

👉 アドバイス

- エンジン オイルはエンジン内部の潤滑、冷却などをするはたらきがあります。通常の運転をしていてもピストンおよび吸気、排気バルブを潤滑しているオイルの一部が燃焼室などで燃えるためオイル量は走行とともに減少します。また、減少する量は走行条件などにより異なります。
- 外気温が低いときに、エンジン オイル注入口の裏側や、オイル注入口にエンジン オイルが白いクリーム状になって付着していることがあります。これは、エンジン内部の水蒸気が冷却されて水滴になり、エンジン オイルと混ざることにより発生するもので、外気温の上昇、エンジンの暖機等で水分が蒸発すると解消します。この現象によるエンジン オイルの変質はなく、そのまま使用しても、問題はありません。

冷却水

▼ 冷却水の点検について
冷却水リザーバー タンクの側面の目盛りで行ってください。

詳しくは別冊の「メンテナンス ノート」を参照してください。

⚠ 警告

- 水温が高いときは、冷却水注入口を外さないでください。冷却水の圧力が冷却水注入口にかかっているため、蒸気や熱湯がふき出し、大変危険です。
- 冷却ファンに絶対に触れないでください。ファンが回転するため、大変危険です。





車のお手入れ 車のお手入れ

ウインドウ ウォッシャー液 の補給

ウォッシャー液の量を定期的に点検してください。ウォッシャー液が不足しているときは、スバル指定ウインドウ ウォッシャー液を補給します。

アドバイス

- ウインドウ ウォッシャー液はスバル指定をおすすめします。ウォッシャー液の濃度の使い分けと注意事項はウォッシャー液の容器に記載されています。
- ウインドウ ウォッシャー タンクはフロント、リヤ兼用です。

▼点検のしかた

ウォッシャー タンクの側面から、液面を目視により確認します。

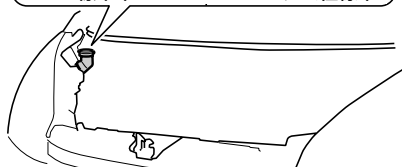
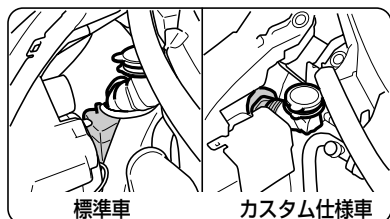

▼補給のしかた

ウォッシャー タンクのキャップを外し、ウォッシャー液容器に表示してある凍結温度を参考に希釈して補給します。

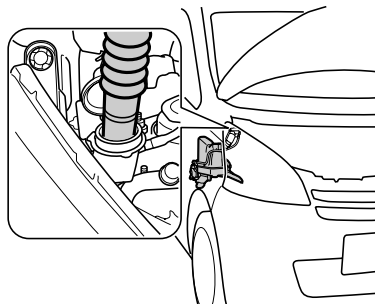

⚠警告

- エンジンが熱いときやエンジンがかかっているときはウォッシャー液を補給しないでください。ウォッシャー液がエンジンなどにかかると、出火するおそれがあり危険です。

HIDランプ装着車

- HIDランプが点灯しているとき、および消灯した直後は、ランプの裏側のバックカバーが高温となっているため、触らないでください。やけどをするおそれがあり危険です。

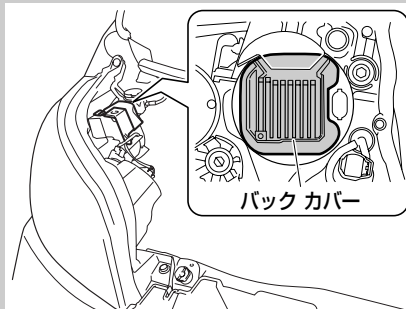



△注意

- ウォッシャー液のかわりに石けん水などを入れないでください。塗装のしみや目づまりになるおそれがあります。

👉アドバイス

- ウォッシャー液をあふれるほど入れないでください。

タイヤの点検

タイヤ空気圧の点検

タイヤの空気圧の点検は、最低でも月に1回行ってください。

タイヤが冷えているときに、タイヤゲージで空気圧が規定値にあるかを点検してください。

空気圧が適正でない場合は、必ず指定空気圧に調整してください。

(タイヤの指定空気圧は運転席側ドア開口部に記載しています。)

△警告

- 指定空気圧より低いと車両の安定性を損なうばかりでなく、タイヤが偏摩耗や早期摩耗します。高速走行時にスタンディングウェーブ現象*によりタイヤがバースト(破裂)するなど、思わぬ事故につながるおそれがあり危険です。

👉アドバイス

- タイヤが冷えているときとは、一般道路で走行距離が1km以下の場合、または3時間以上駐車している状態のことをいいます。
- タイヤが暖まっているときは、タイヤの中の空気が膨張しているため、約20~30kPa (0.2~0.3 {kgf/cm²}) 空気圧が高くなっています。この場合、誤って空気圧を下げないようにしてください。

* 高速で走行しているときに、タイヤが波うつ現象。





タイヤの亀裂、損傷

タイヤの側面や接地部全周に亀裂や損傷がないかを点検してください。

また、釘、石、その他の異物が刺さったり、かみ込んでいないかを点検してください。

⚠警告

- タイヤの側面などに傷や亀裂のあるような異常なタイヤを装着しないでください。
- 異常があるタイヤを装着していると、走行時にハンドルが取られたり、異常な振動を感じる場合があります。また、バースト（破裂）など修理できないような損傷をタイヤにあたえたり、タイヤが横滑りするなど、思わぬ事故につながるおそれがあり危険です。走行中、異常な振動を感じた場合は、スバル販売店で点検を受け、正常なタイヤに交換してください。
- 異常があるタイヤを装着していると、車の性能（燃費・車両の安定性・制動距離など）が十分に発揮できないばかりでなく、思わぬ事故につながるおそれがあり危険です。また、部品に悪影響をあたえるなど故障の原因となることがあります。

タイヤの溝の深さ、異常な摩耗

タイヤの溝の深さに不足がないかをスリップサイン（摩耗限度表示）により点検してください。

また、タイヤの接地面全周に極端にすり減っている箇所がないかを点検してください。

スリップサイン

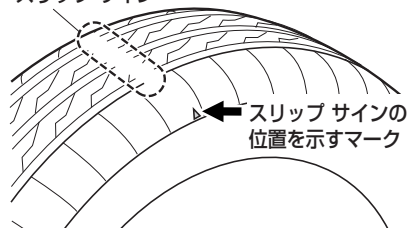

⚠警告

- 摩耗限度を超えたタイヤは使用しないでください。タイヤの溝の深さが少ないタイヤやスリップサイン（摩耗限度表示）が出ているタイヤをそのまま使用すると、制動距離が長くなったり、雨の日にハイドロプレーニング現象*により、ハンドルが操作できなくなったり、タイヤがバースト（破裂）したりして、思わぬ事故につながるおそれがあり危険です。摩耗限度を超えたら、すみやかに正常なタイヤと交換してください。

* 水のたまった道路を高速で走行すると、タイヤと路面の間に水が入り込み、タイヤが路面から浮いてしまい、ハンドルやブレーキが効かなくなる現象。



タイヤのローテーション

タイヤは同じ位置で長く走ると、それぞれ異なった減りかたをします。これを防ぐために、タイヤの位置をローテーションしてください。

ローテーションは 5,000km走行ごとに行ってください。

▼ローテーションのしかた

図の順にローテーションしてください。

(タイヤ交換 → 301 ページ)

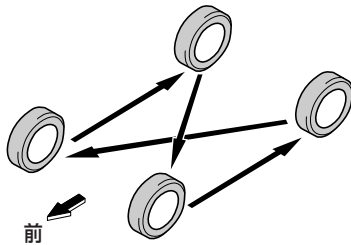

タイヤ交換

▼交換作業を行うにあたって

⚠警告

- ジャッキ アップした車の下にもぐらないでください。万一、ジャッキが外れると大変危険です。
- 駐車ブレーキは、必ず十分にかけてください。駐車ブレーキをかけずに後輪タイヤを取り外すと、まれにブレーキドラムがタイヤと一緒に外れることがあります。タイヤを外したあとは、ブレーキドラムが外れていないことを確認してください。ブレーキドラムが外れたままタイヤを交換すると、ブレーキが効かず大変危険です。

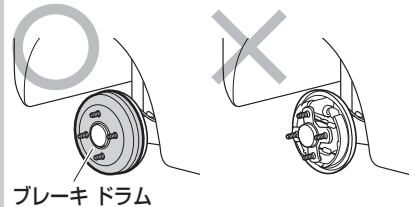



⚠注意

- タイヤは必ず指定サイズのタイヤを使用してください。指定サイズ以外のタイヤを使用すると安全性を損ない大変危険です。
- タイヤは 4 輪とも指定サイズで、同一サイズ、同一メーカー、同一銘柄および同一トレッド パターン（溝模様）の物を装着してください。
- この車専用以外のホイールを使用しないでください。専用以外のホイールを使用すると、走行装置やブレーキ装置に支障をきたし、安全な走行ができなくなります。
- 摩耗差の著しいタイヤは使用しないでください。
- アルミ ホイール装着車は、専用品以外のナットは使用しないでください。走行中にナットがゆるみ、タイヤが外れるおそれがあり危険です。
- 傷、変形がある物は再使用しないでください。
- タイヤの空気圧を確認してください。
（タイヤの空気圧は運転席側ドア開口部に記載しています）
- 車を交通のさまたげにならず安全に作業できる平らな場所に移動させて作業を行ってください。
- パンクなどにより路上で作業を行うときは、交通のさまたげにならない場所に寄せ、非常点滅灯を点滅させ、停止表示板を使用してください。
- 人は車から降り、重い荷物は車から降ろしてください。

交換の手順

1. 駐車ブレーキを十分にかけ、エンジンは停止し、セレクト レバーをRレンジの位置にします。
2. 交換するタイヤと対角線上にあるタイヤの前後に輪止めを置きます。

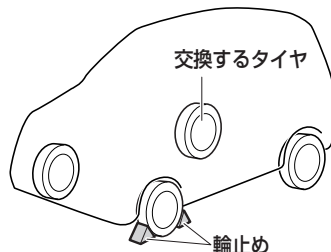

📖 アドバイス

- 輪止めは車載されていませんので、必要に応じて準備してください。なお、輪止めは、タイヤを固定できる大きさの石などで代用できます。
3. 工具、ジャッキを取り出します。
（格納場所→ 238 ページ）
（ジャッキの使いかた→ 239 ページ）



4. フル ホイール キャップ装着車は、傷付き防止のため、先端に布などを巻いたジャッキ ハンドルを穴の開いていない部分（リブ部）に差し込み、タイヤを支点にしてフル ホイール キャップを外します。

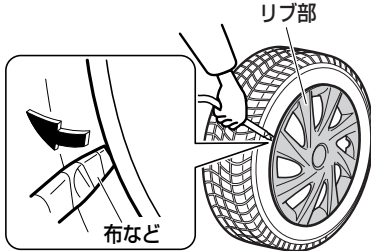

5. ホイール ナット レンチでホイール ナットを左に回し、手で回るくらいまでゆるめます。

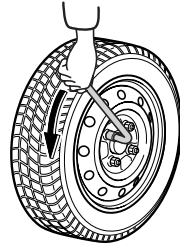

6. タイヤと路面が少し離れるまでゆっくりとジャッキ アップし、車体を上げます。

(ジャッキの使いかた→ 239 ページ)

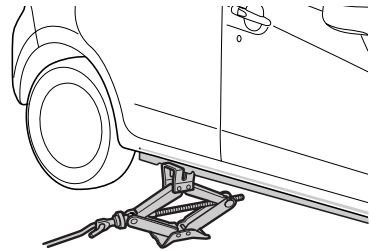

△注意

- キャップは手で外さないでください。けがをするおそれがあります。
- ホイール キャップを外すとき力を入れすぎないでください。けがをしたり、ボディなどを傷付けるおそれがあります。
- ジャッキ ハンドルは必ず穴の開いていない部分（リブ部）に差し込んでください。ホイール キャップが割れるおそれがあります。



車のお手入れ 車のお手入れ

7. 4 個のホイール ナットを外し、タイヤを外します。
 - タイヤを地面に置くときは、傷が付かないように、ホイール意匠面を上向きに置いてください。
8. 取り付けるタイヤのホイールの接触面の汚れをふき取ります。

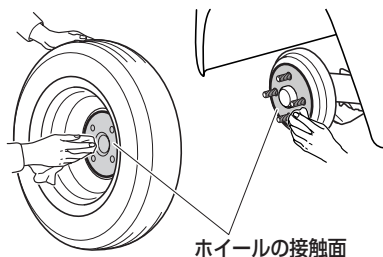

⚠注意

- タイヤを取り付けるときに、ホイールの取り付け部やホイール裏側の取り付け面がほこりなどで汚れていると、走行中にナットがゆるみ、タイヤが外れるおそれがあり危険です。

9. タイヤを取り付けます。
10. ナットのテーパ部がホイールのシート部に軽くあたるまで、ナットを右に回して仮締めします。

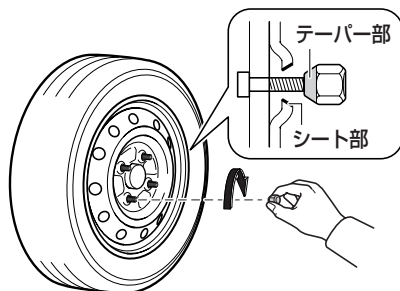

⚠注意

- ナットやボルトにオイルやグリースをぬらないでください。ナットがゆるんでタイヤが外れ、思わぬ事故につながるおそれがあります。また、必要以上に締め付けられて、ナットやボルトが破損するおそれがあります。



11. タイヤが地面につくまで車体をおろし、ホイール ナットを均等に対角線の順にホイール ナット レンチで 2、3 度にわたり十分締め付けます。

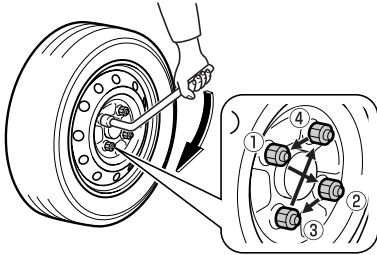

⚠注意

- ホイール ナット レンチを足で踏んだり、パイプを継ぎたしたりしないでください。必要以上に締め付けると、ボルトが破損するおそれがあります。
- 締付力（ホイール ナット レンチ先端にて）：440～590N {45～60kgf}
- 締付トルク：103N・m {1,050kgf・cm}

12. フル ホイール キャップ装着車は、フル ホイール キャップを取り付けます。

- タイヤのバルブとフル ホイール キャップの切り欠き部を合わせ、フル ホイール キャップの外周部を押して取り付けます。

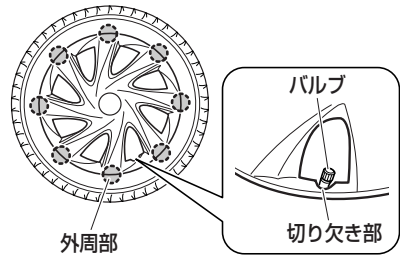

13. 工具、ジャッキ、タイヤを片付けます。

14. 走行後ホイール ナットのゆるみがないことを点検します。

⚠注意

- タイヤを脱着したときは、しばらく走行したあと、再度ホイール ナットにゆるみがないことを確認してください。
- 走行中、ハンドルや車体に振動が出た場合は、タイヤのバランスの点検をスバル販売店で受けてください。



車のお手入れ 車のお手入れ

室内のお手入れ

ビニール、レザー、プラスチック、布材の汚れ落としには、中性洗剤の水溶液を柔らかい布に軽く含ませてお使いください。洗浄後、残った洗剤分は真水を含ませた柔らかい布でよく落としてください。室内側のウィンドウ ガラスも、こまめにふいておきましょう。汚れたままにしておくと、取れにくくなる場合があります。

⚠️注意

- ベンジン、ガソリン、シンナーなどの有機溶剤は変色、しみなどの原因となるので使わないでください。特にシート ベルトについては、必ず中性洗剤を溶かしたぬるま湯を使用してください。中性洗剤以外を使用すると、ベルトが弱くなり万一のときに正常なはたらきをしないことがあります。
- 各スイッチの周辺にシリコン系のスプレーを使用しないでください。シリコンが内部の電気部品に付着し、故障の原因となります。
- 乾燥は直射日光をさけ、風通しが良く、ほこりの立たない日陰で行ってください。素材のいたみを早める原因となります。

👉アドバイス

- リヤ ウィンドウ ガラス内面を清掃するときは、電熱線を傷付けないでください。

エアコンのお手入れ

エアコン ガス

エアコン ガスは新冷媒 HFC134a (R134a) を使用しています。地球環境保全のため、大気放出しないでください。

👉アドバイス

- エアコン ガスの補充、エアコンの修理をする場合はスバル販売店にご相談ください。

クリーン エア フィルター

エアコンには、車外から進入する粉じんなどを除去し、車内を快適な空気に保つクリーン エア フィルターが取り付けられています。快適にお使いいただくため定期的な交換をおすすめします。

- フィルターの交換については、スバル販売店にご相談ください。
- 交換の目安は 20,000km (大都市、寒冷地など交通量や粉じんが多い場所は 10,000km) です。

👉アドバイス

- エアコンの風量が著しく減少したり、ガラスが曇りやすくなったときは、フィルターの目詰まりが考えられます。フィルターを交換してください。



ボディ、塗装面のお手入れ

塗装面など車体の外観を美しく保つためには、洗車、ワックスがけを月1回程度の割合で定期的に行ってください。また、長時間屋外で駐車するときは、ボディカバーを付けるように心がけましょう。車体にほこりや異物などを付けたままにしておきますと、塗装面の劣化や車体、部品の腐食を早めたり、化学変化による塗装面の変色やはん点の発生などの原因になります。

下記の場合は早めに洗車をしてください。

- 海岸地帯、凍結防止剤を散布した道路を走行したとき
- ばい煙、粉じん、鉄粉などの降下の多い場所に駐車したとき
- コール タール、花粉、鳥のふん、虫、樹液などが付いたとき
- ほこり、泥などで著しく汚れたとき

アドバイス

- 海岸地帯や凍結防止剤を散布した道路を走行したあとは、特に車体の下回り、足回りを念入りに洗車してください。
- 塗装の飛石傷やかき傷は、腐食の原因となります。見つけたら早めにペイントで補修してください。
- 保管、駐車は風通しの良い車庫や屋根のある場所をおすすめします。
- お使いになる洗剤やワックスの説明をよく読んで、正しくお手入れを行ってください。

洗車

▼ 洗車の手順

1. 十分に水をかけながらスポンジまたはセーム皮のような柔らかい物で洗います。汚れのひどい箇所はカーシャンプー液または中性洗剤で洗い、水で完全に洗い落とします。
2. 水が乾かないうちにふき取ります。

注意

- 故意に空気取り入れ口やエンジンルーム内の電気部品に水をかけないでください。エンジンの始動不良や電気部品の故障の原因になります。
- 洗車後や水たまり走行後は低速でブレーキペダルを軽く踏んでブレーキが正常にはたらくことを確認してください。効きが悪い場合は、周囲の安全に十分注意して効きが回復するまで数回ブレーキペダルを軽く踏んでください。
- 高温の湯で洗車すると樹脂部品などが損傷するおそれがあります。
- 下回り足回りを洗うときは手をけがしないように注意してください。
- ランプのレンズ表面をワックス・ベンジンやガソリンなどの有機溶剤でふいたり、硬いブラシでこすらないでください。レンズが破損したり、劣化を早めるおそれがあります。

アドバイス

- 研磨剤（コンパウンド）入りの洗剤を使用すると、車体の色によっては色落ちの原因になることがあります。



車のお手入れ 車のお手入れ

○自動洗車機を使用するとき

⚠注意

- エアコン コントロール パネルの内外気切り替えスイッチで“内気循環”にしてください。車内に水が入り、故障の原因になります。
- ミラーは格納し、ルーフ アンテナを取り外して、前側から洗車してください。また、走行前には必ずアンテナを元どおりに取り付けてください。
- ときによりブラシの傷が付き、塗装の光沢が失われたり劣化を早めることがあります。

○高圧洗車機を使用するとき

⚠注意

- ドア ガラスやドア周りなどの開閉部分に洗車ノズルを向けると、車内に水が入ることがあります。

キーレス アクセス装着車

- フロント ドア ハンドル、およびリヤゲート ハンドル下側のスイッチ周辺に洗車ノズルの先端を近付けすぎないようにしてください。水圧によりスイッチが破損するおそれがあります。

ワックスがけ

月に一回程度または水をはじかなくなつたときに行ってください。

▼ワックスをかける前に

塗装面の汚れを水洗いし、水分を十分にふき取ってから日陰または車体表面が体温以下になっているときに行ってください。ワックスはスバル指定カー ワックスをおすすめします。

⚠注意

キーレス アクセス装着車

- フロント ドア ハンドル、およびリヤゲート ハンドル下側のスイッチ周辺にワックスが付着したときは、鋭利なもので清掃しないでください。スイッチが変形して操作のさまたげになるおそれがあります。



アドバイス

- 塗装されていない樹脂部品にワックスを使用しないでください。ワックスが付着すると、白くなったりムラになることがあります。
- 研磨剤（コンパウンド）入りのワックスを使用すると、車体の色によっては色落ちの原因になることがあります。



樹脂部分のお手入れ

樹脂塗装部品（バンパーなど）にガソリン、オイル、冷却水、バッテリー液などが付着すると、しみの発生や塗膜がはがれる原因となります。十分に水洗いをしたあとただちに柔らかい布でふき取ってください。

アドバイス

- 樹脂塗装部品の傷の補修をする場合は、スバル販売店にご相談ください。不適当な塗料を使用すると塗膜をいためます。

アルミ ホイールのお手入れ

オプション/グレード別装備

アルミ ホイールはボディの洗車と同じ要領で行い、ボディと同じワックスでワックス掛けをしてください。

注意

- アルミ ホイールにワックス掛けをする際は、ホイール ナットの座面にワックスを付着させないように注意してください。必要以上に締め付けられ、ボルトが破損するおそれがあります。

ワイパーの交換

注意

- ワイパー ブレード、ラバーはスバル指定品をおすすめします。スバル指定以外を使用すると、適切に装着できない場合があります。
- 傷んだワイパー ブレード ラバーを使用し続けると、ウインドウ ガラスを傷付けるおそれがあります。拭きむらがある場合は、早めに交換してください。
- フロント ワイパー アームを起こすときは、必ず運転席側のワイパー アームから起こしてください。また、もとに戻すときは助手席側のワイパー アームから戻してください。
- ワイパー ブレード、ラバーを取り外したときは、ワイパー アームを倒さないでください。ウインドウ ガラスやボンネットに傷が付くおそれがあります。
- 起こしたワイパー アームに戻すときは、手を添えながらゆっくりと戻してください。離れた位置から戻すと、ワイパー アームが変形したり、ウインドウ ガラスに傷が付くおそれがあります。
- 確実に取り付けられていることを確認してからワイパーを作動させてください。ウインドウ ガラスに傷が付くおそれがあります。



フロント ワイパー

○ワイパー ブレード

▼取り外しかた

1. アームを起こします。
2. ブレードをツメが見える角度まで傾けます。
3. ツメを押しながら、ブレードを矢印①の方向に引いたあと、矢印②の方向に抜き取ります。

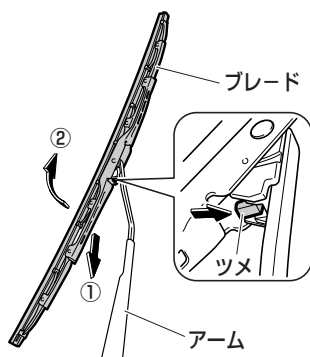

▼取り付けかた

- ブレードをアームに取り付けます。
- ブレードとアームが確実に固定されていることを確認してください。

○ワイパー ブレード ラバー

▼取り外しかた

1. ラバーのストッパーがブレードのツメから外れるまで引きます。

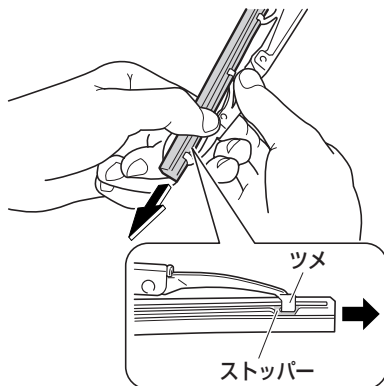

2. そのままラバーをブレードから引き抜きます。



▼取り付けかた

1. ラバーからプレートを取り外します。
2. ラバーを取り替えます。
3. プレートの反りの向きに注意して、プレートをラバーに差し込みます。

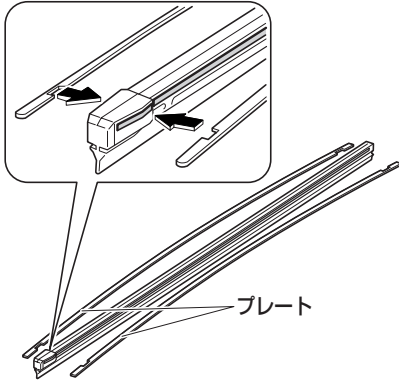

4. ストッパーがない側からラバーをプレートに挿入します。
5. 取り付けたとき、ストッパーのある側が運転席側になるようにしてください。

⚠注意

- ラバーのストッパーにプレートのツメを確実に挿入してください。ウィンドウガラスに傷が付くおそれがあります。

リヤ ワイパー

○ワイパー ブレード

▼取り外しかた

1. アームを起こします。
2. ブレードを矢印の方向に回し、アームと垂直にします。

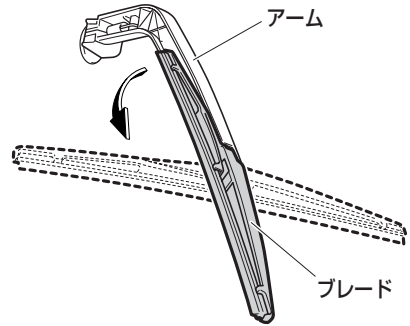

3. ブレードを矢印の方向に引いて、アームからブレードを引き抜きます。

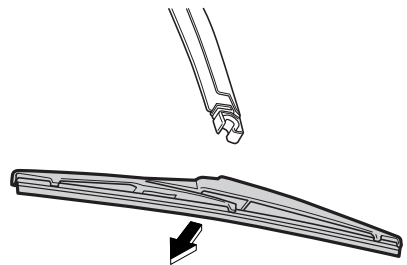

▼取り付けかた

逆の手順で行います。



車のお手入れ 車のお手入れ

○ワイパー ブレード ラバー

▼取り外しかた

1. ラバーを手前に引いて、ブレードの先端部のストッパーから取り外します。

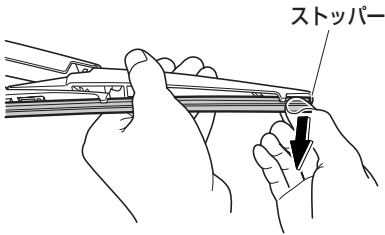

2. ラバーをブレードから引き抜きます。

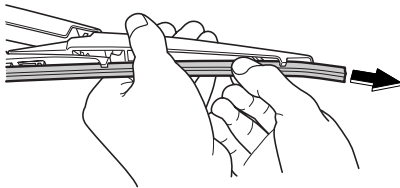

▼取り付けかた

1. ラバーからプレートを取り外します。
2. ラバーを取り替えます。
3. プレートの反りの向きに注意して、プレートをラバーに差し込みます。

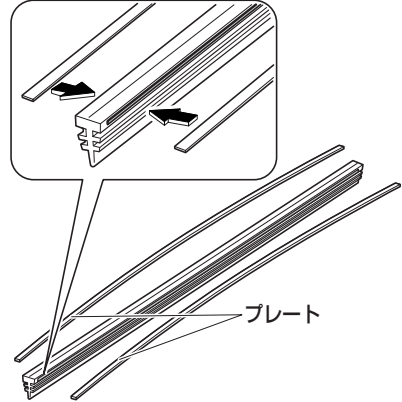



4. ブレードの中央のツメからラバーを挿入します。
5. ブレードの後端部のツメにラバーを通し、さらにラバーを挿入して、後端部のストッパーを通過させます。
6. 先端部のツメにラバーを通し、先端部のストッパーまで挿入します。
7. 後端部のツメにラバーが確実に挿入されていることを確認してください。

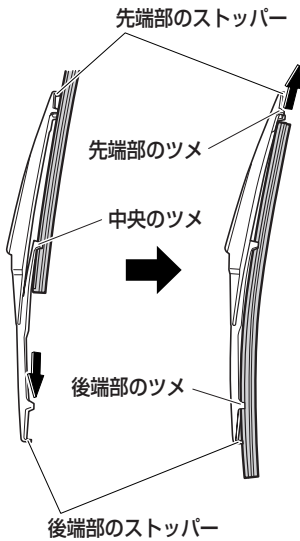

△注意

- ラバーにブレードのツメを確実に挿入してください。ウインドウ ガラスに傷が付くおそれがあります。

MEMO

A series of horizontal dotted lines for writing.



積雪、寒冷時の取り扱い

積雪時、寒冷時に必要となる
運転知識について説明しています。

■ 積雪、寒冷時の取り扱い

冬に向かってのお手入れ -----	316
走行前点検と準備 -----	317
積雪、寒冷時の走行 -----	318
走行中の点検と注意 -----	319
走行後の取り扱い -----	320



積雪、寒冷時の取り扱い

冬に向かってのお手入れ

点検方法などは、別冊の「メンテナンスノート」に記載していますので、参照してください。

バッテリー

気温が下がるとバッテリーの性能が低下しエンジン始動やキーレス アクセス（オプション/グレード別装備）に支障をきたすことがありますので、液量、比重の確認をし、必要に応じて液の補給や充電をしてください。

エンジン オイル

冬期はオイルの劣化が激しくなります。指定グレードのエンジン オイルを、早めに交換してください。

冷却水

冷却水の凍結を防ぐためにクーラント（不凍液）の濃度の確認をスバル販売店に依頼してください。

ウインドウ ウォッシャー液

ウォッシャー液の凍結を防ぐために、ウォッシャー液の濃度を上げてください。

寒冷地用ワイパー ブレード

降雪期に使用する寒冷地用ワイパー ブレードは、雪が付着するのを防ぐために金属部分をゴムでおおってあります。

寒冷地用ワイパー ブレードは、お車のサイズに合ったスバル純正部品をご使用ください。

⚠️注意

- 高速走行時は、通常のワイパー ブレードよりウインドウ ガラスがふき取りにくくなる場合があります。その場合は速度を落として走行してください。



走行前点検と準備

走行前点検の際に下記の点検も行ってください。

足回りなどの着氷

車の下回りをのぞいて、足回りなどに氷塊が付着していないか確認してください。付着している氷塊は、部品を損傷しないように十分注意して取り除いてください。ペダル類やハンドルの動きが円滑かどうかも確認してください。

車体への積雪

屋根に積もった雪は、走行する前に取り除いてください。走行時、ガラス面に落下すると視界のさまたげとなり危険です。

⚠️注意

- 氷結している部分を無理に取り除くと塗装などをいためる場合がありますので注意してください。

ドアの凍結

ドアが凍結した場合は無理に開けようとするとドア周りのゴムがはがれたり、破損するおそれがあります。ぬるま湯をかけて氷をとかしてください。開けたあとは水分をよくふき取ってください。不十分ですとまた凍結することがあります。

ウインドウ ガラスの凍結

凍結しているときは、ぬるま湯をかけて氷をとかし、水分をよくふき取ってください。

⚠️注意

- 氷をとかすときはぬるま湯を使用し、熱湯はかけないでください。ウインドウ ガラスが割れるおそれがあります。
- フロント ウインドウ ガラスに付いた氷を取り除くために、氷をたたいて割らないでください。フロント ウインドウ ガラスの内側（車内側）が割れるおそれがあります。

ワイパーなどの凍結

ワイパー、ドア ミラー、ドア ガラスなどが凍ったり、雪が固まって動かないときは、ぬるま湯をかけて氷や雪をとかし、水分をふき取ってください。

⚠️注意

- 凍結したまま、または雪が固まったままワイパー、ドア ミラー、ドア ガラスなどを無理に作動させると、ワイパー ゴムを損傷したり、モーターなどが故障するおそれがあります。

乗車時の注意

靴にこびりついた雪は、乗車時によく落としてください。ペダル類を操作するときに滑ったり、室内の湿気が多くなりガラスが曇ったりすることがあります。また、床面などが加湿状態となり、腐食の原因となります。



積雪、寒冷時の取り扱い 積雪、寒冷時の取り扱い

積雪、寒冷時の走行

雪道、凍結路を走るときはタイヤ チェーンまたは冬用タイヤ（スタッドレス タイヤ）を装着してください。

⚠️注意

- 積雪時は、スピードを控えめにしてください。路面が凍結している可能性が高く、大変スリップしやすくなり、思わぬ事故につながるおそれがあります。
チェーン装着車、冬用タイヤ（スタッドレス タイヤ）装着車、またAWD車、ABS装着車であっても慎重な運転をしてください。

タイヤ チェーンの装着

前輪駆動車ですので、チェーンは前 2 輪に装着します。AWD車も前 2 輪に装着します。

タイヤ チェーンは、タイヤ サイズに合った物を使用してください。詳しくはスバル販売店にご相談ください。

▼ 指定タイヤ サイズおよびチェーンの種別

タイヤ サイズ	タイヤ チェーンの種別	
155/65R14	スバル純正チェーン	使用可能
165/55R15	市販JISチェーン（金属）	使用不可

⚠️注意

- タイヤ チェーンは車のタイヤのサイズに合った、スバル指定品または指定サイズの物を使用してください。サイズの合わないチェーンを使用すると、ブレーキ配管や車体を破損し、危険です。
- 金属チェーンを使用すると車体に干渉して異音発生や傷付きによる錆が発生することがあります。
- タイヤ チェーンの取り付けは各タイヤ チェーン付属の取扱説明書にしたがって行ってください。
- タイヤ チェーン装着時は 30km/h以上で走行しないでください。タイヤ チェーンにかかる負担が大きくなり、チェーンが切れやすくなります。
- 取り付け作業は雪上などをさけ交通のさまたげにならない安全で平らな場所で行ってください。必ず駐車ブレーキをかけ、非常点滅灯を点滅させ、人や荷物は降ろし、停止表示板も使用してください。
- 作業をするときは、車体端部などでけがをしないように注意してください。
- VDC装着車は、チェーン装着時VDCが正確に作動しない場合があります。

👉アドバイス

- タイヤ チェーンを装着するとホイール キャップやアルミ ホイールに傷が付くおそれがあります。ホイール キャップ装着車はホイール キャップを取り外した状態で、タイヤ チェーンを装着してください。



冬用タイヤ (スタッドレス タイヤ) の装着

⚠注意

- 冬用タイヤ (スタッドレス タイヤ) 装着時も、必ず標準タイヤと同じ指定サイズで、同一種類のタイヤを装着し、指定空気圧で走行してください。また、冬用タイヤ (スタッドレス タイヤ) を装着するときは、4 輪とも同じ種類の物に交換してください。
- 地方により条例の違いがありますので、その地区の条例にしたがってください。

走行中の点検と注意

ブレーキの凍結

積雪、寒冷時ではブレーキ装置に付着した水が凍結し、ブレーキの効きが悪くなることがあります。その際には、前後の車に十分注意して、ブレーキ ペダルを軽く踏みながら低速で走行し、ブレーキ パッドのしめりを乾かしてください。

⚠注意

- 万一、ブレーキの効きが回復しないときは、ただちにスバル販売店で点検を受けてください。

雪道、凍結路の注意

⚠注意

- 雪道や凍結路では、急加速、急減速、急ブレーキ、急ハンドルをさけてください。スリップして方向性を失い事故につながるおそれがあります。

走行中の雪の付着

雪道走行時、タイヤ ハウス裏側に付着した雪が氷結し、次第にたい積してハンドルのきれが悪くなることがあります。ときどき異常のないことを確認してください。ランプ類などは、走行中に雪のために暗くなることがあるので、ときどき異常のないことを確認してください。

パンク時の対応

タイヤ パンク応急修理セットで応急修理をしてください。

(タイヤ パンク応急修理セット

→ 249 ページ)



積雪、寒冷時の取り扱い 積雪、寒冷時の取り扱い

走行後の取り扱い

駐車方法

屋外に駐車するときは、車の前部を風下や日の当たる方向に向けて止めてください。

エンジンが冷えすぎると、始動しにくくなることがあります。

また、ワイパー アームは起こしてください。雪の重みでアーム取り付け部がこわれることがあります。

⚠️注意

- フロント ワイパー アームを起こすときは、必ず運転席側のワイパー アームから起こしてください。また、もとに戻すときは助手席側のワイパー アームから戻してください。

📖アドバイス

- 寒冷時は駐車ブレーキをかけるとブレーキ装置が凍結して駐車ブレーキが解除できなくなるおそれがありますので使用しないでください。セレクト レバーをPレンジに入れておきましょう。
- 軒下や樹木の下での駐車はさけてください。落雪で車体を損傷するおそれがあります。
- 降雪時に長時間駐車するときは、ルーフ アンテナを取り外してください。
(ルーフ アンテナ→ 207 ページ)

洗車方法

凍結防止剤をまいた道路を走行したときは、早めに下回りと足回りを洗車してください。放置すると腐食の原因となります。洗車後は凍結防止のため水分をよくふき取ってください。

📖アドバイス

- ドアのキー挿入口やドア周りのゴム部の水分は特によくふき取ってください。

格納方法

長時間使わないで屋外に放置しておくときは、塗装面の保護とドア周りの凍結を防ぐために、ボディ カバーを使用してください。

⚠️注意

- エンジンの冷えすぎを防ぐために毛布でおおったり、フロント グリルに段ボールや、新聞紙を挟み込まないでください。これがもとで燃え出す危険があります。

サービス データ

サービス データ

項 目		サービス データ	
点火プラグ	エンジン型式	プラグ型式	
	KF型 (ターボ車以外)	NGK ILKR7F11 (イリジウム プラグ)	デンソー SXU22HPR11 (イリジウム プラグ)
	KF型 (ターボ車)	NGK ILKR7D9 (イリジウム プラグ)	デンソー SXU22HPR9 (イリジウム プラグ)
ファンベルト	たわみ量 (mm) 押力98N{10kgf}時	7.6~9.3 (点検時)  点検位置	
アイドル回転数 (rpm)		800	
ブレーキペダル	遊び (mm)		0.5~3.0
	床板とのすき間 (mm) (踏力294N{30kgf}時)	ターボ車以外	77.4以上 (2WD車)、80.1以上 (AWD車)
		ターボ車	75.3以上 (2WD車)、78.0以上 (AWD車)
駐車ブレーキ	踏みしろ (踏力245N{25kgf}時)		5~7ノッチ
バッテリー	「アイドルストップ」 装着車以外	2WD車 (寒冷地仕様車以外)	34B-19L
		寒冷地仕様車、AWD車	44B-20L
	「アイドルストップ」装着車		M-42
フューエルタンク	容量 (ℓ) (無鉛ガソリン使用)		36 (2WD車)、34 (AWD車)
ウォッシュータンク	容量 (ℓ)		2.0

項 目		サービスデータ	
エンジン オイル	使用オイルと 交換時期	ターボ車以外	<ul style="list-style-type: none"> • SUBARU MOTOR OIL SM 0W-20*1または5W-30 • アミックス モーター オイルSAE0W-20*1または5W-30 (API分類SM以上) 6か月ごとまたは、10,000kmごと(5,000kmごと*2)の どちらか早い方
		ターボ車	<ul style="list-style-type: none"> • SUBARU MOTOR OIL SM 5W-30 • アミックス モーター オイルSAE5W-30 (API分類SM以上) 6か月ごとまたは、5,000kmごと(2,500kmごと*2)の どちらか早い方
	交換量(ℓ)	オイル交換時	約2.7
		オイルとオイルフィルター (オイルクリーナー) 交換時	約2.9
オイルフィルター (オイルクリーナー)	交換時期	10,000kmごと(5,000kmごと*2)	
トランスミッション オイル	交換時期		50,000kmごと
	使用オイル		アミックス CVTフルード-DC
	交換量 (ℓ)	ターボ車	約2.7(ドレン)、約6.0(全容量)
		「アイドリングストップ」 装着車	約2.4(ドレン)、約5.7(全容量)

△注意

CVT車のトランスミッション オイルを交換する場合

- スバル指定オイル（アミックス CVTフルード-DC）のみご使用ください。ほかのオイルを使用したり、混合して使用すると、故障するおそれがあります。オイルの交換については、必ずスバル販売店にご相談ください。

*1 0W-20は新車時に充填されている、最も省燃費性に優れたオイルです。

*2 シビア コンディション条件での定期交換の場合

シビア コンディション条件とは、走行距離大(20,000km以上/年)や短距離走行の繰り返し(8km以下/回)または外気温が氷点下での繰り返し走行が多い場合などに適用します。詳しくは別冊の「メンテナンス ノート」を参照してください。

サービス データ

項 目		サービス データ
トランスファオイル	交換時期	100,000kmごと
	使用オイル	アミックスデファレンシャルハイポイドギヤオイルSAE80W-90 (API分類GL-5)
	交換量 (ℓ)	約0.57
リヤ デファレンシャル オイル	交換時期	30,000kmまたは2年 (初回は3年)
	使用オイル	アミックスデファレンシャルハイポイドギヤオイルSAE80W-90 (API分類GL-5)
	交換量 (ℓ)	約0.81
ブレーキオイル	交換時期	2年ごと (初回は3年)
	使用オイル	アミックス ブレーキフルード (DOT3相当)
エアクリナー-エレメント	交換時期	40,000kmごと (20,000kmごと*)
冷却水 (除くりザーバータンク)	交換時期	2年ごと (初回は3年)
	使用液	アミックス ロングライフ クーラント (高防錆力タイプ)
	規定濃度 (%)	30 (寒冷地50)
	全容量 (ℓ)	ターボ車以外
ターボ車		約2.9

- * シビア コンディション条件での定期交換の場合
シビア コンディション条件とは、走行距離大 (20,000km以上/年) や短距離走行の繰り返し (8km以下/回) または外気温が氷点下での繰り返し走行が多い場合などに適用します。
詳しくは別冊の「メンテナンス ノート」を参照してください。

タイヤ サイズ	タイヤ空気圧 (空車時: kPa{kgf/cm ² })				タイヤの溝の 深さ (mm)	タイヤ位置 交換時期
	前 輪		後 輪			
	一般	高速	一般	高速		
155/65R14	240 {2.4}				1.6以上	5,000kmごと
165/55R15	220 {2.2}					

MEMO

A series of horizontal dotted lines for writing.

さくいん

ア

アーム レスト	41
アイドリング回転数	324
「アイドリング ストップ」	180
「アイドリング ストップ」	
OFFスイッチ	187
アイドリング ストップ時間	124
アイドリング ストップ積算時間	125
「アイドリング ストップ」	
表示灯/警告灯	185
アウター (ドア) ミラー	115
アクセサリー ソケット	227
アシスト グリップ	235
足踏み式駐車ブレーキ	164
アンダー トレイ	231
アンダー ボックス	233
アンチロック ブレーキ システム (ABS)	75
アンテナ	207

イ

ELRシート ベルト	49
EPS (電動パワー ステアリング)	
警告灯	143
EBD	75
イグニッション (エンジン)	
スイッチ	157
イグニッション キー	82
ISO FIX対応ISO FIX固定バー	
&テザー アンカー	61
イモビライザー機能	164
インジケーター ランプ (表示灯)	132
インター ロック	163
インテグレートッドCDプレーヤー	
&AM/FMチューナー	212
インナー (ルーム) ミラー	115
インパネ アッパー ボックス	230
Info-ECO (インフォ・エコ)	
ランプ	130

ウ

ウインカー (方向指示) レバー	150
ウインド ウォッシャー液の補給	298
ウインドウ ガラス (パワー ウインドウ)	110
ウインドウ デフォッガー	
スイッチ	154
ウインドウ反転機構	113
ウォーニング ランプ (警告灯)	137
ウォッシャー タンクの容量	324
ウォッシャー スイッチ	151
運転席SRSエアバッグ	63
運転席シート ベルト 警告灯	140
運転席シート リフター	41

エ

エア クリーナー エLEMENTの	
データ-----	326
エアコン-----	196
エアコン ガス-----	306
エアバッグ	
SRSエアバッグ-----	63
SRSサイド エアバッグ&	
SRSカーテンシールド エアバッグ-----	69
エア フィルター-----	306
AMラジオ-----	214
AWD車-----	166
ABS-----	75
AUX（外部入力）端子-----	222
ecoドライブ モード-----	192
ecoドライブ モード スイッチ-----	156
エコ表示	
Info-ECO（インフォ・エコ）	
ランプ-----	130
ecoリーフ ゲージ-----	131
ブルーecoシグナル メーター-----	131
エコ表示の表示/非表示設定-----	123
ecoリーフ ゲージ-----	131
SRSエアバッグ-----	63
FMラジオ-----	214
LLC（冷却水）のデータ-----	326
エンジン オイルのデータ-----	325
エンジン オイル レベル ゲージ-----	297
エンジン回転計	
（タコ メーター）-----	126
エンジン キー-----	82
エンジン警告灯-----	137
エンジン スイッチ-----	157
エンジン スタート サポート-----	168
エンジン フード（ボンネット）-----	106
エンジン ルーム-----	294

オ

オイルの交換量-----	325
オイル プレッシュャー警告灯-----	137
応急修理セット-----	249
オート エアコン-----	196
オート格納式ドア ミラー	
（キーレス アクセス連動）-----	116
オート（パワー）ウインドウ-----	110
オート ライト-----	146
オート レベライザー警告灯-----	143
オーバー ヒート-----	258
オープナー	
フューエル リッド-----	109
ボンネット-----	106
お子さま専用シート-----	52
オド メーター（積算距離計）-----	123
オルタネーター（ファン）ベルトの	
点検基準値-----	324
温度調節センサー-----	205

カ

カーゴ ルーム ランプ-----	225
カーテン シールド エアバッグ-----	69
カード ホルダー-----	228
外気温-----	126
外部入力端子-----	222
鍵（キー）-----	82
カップ ホルダー-----	231
可変ロード リミッター機構付	
シート ベルト-----	51
間欠ワイパー（ワイパー・	
ウォッシャースイッチ）-----	151

キ

キー	82
キー インター ロック	163
キー (エンジン) スイッチ	157
キー閉じ込み防止機能	99
キー抜き忘れ警告ブザー	99
キーの電池交換	283
キーレス アクセス	86
キーレス アクセスの警告	92
給油口 (フューエル リッド)	108
緊急停止するには	288

ク

空気圧	326
空調	196
クーラー (エアコン)	196
クーラント (冷却水) のデータ	326
区間距離計 (トリップ メーター)	123
曇り取り	
フロント	204
リヤ	154
クラクション (ホーン) スイッチ	156
クリーナー (オイル フィルター) の データ	325
クリーン エア フィルター	306
グローブ ボックス	230

ケ

警告器 (ホーン) スイッチ	156
計器 (メーター)	120
警告灯	137
警告ブザー	
キー抜き忘れ警告ブザー	99
ランプ消し忘れ警告ブザー	148
けん引	246

コ

工具	238
光軸調整ダイヤル	149
高水温警告灯	139
後席 (リヤ シート)	42
航続可能距離	128
固定バー	61
小物入れ	
インパネ アッパー ボックス	230
助手席アンダー トレイ	231
フロント アーム レスト (ボックス付)	234
コンビネーション スイッチ	145
コンビネーション メーター	120

サ

サービス データ	323
サイド エアバッグ	69
サイド (ドア) ミラー	115
サブ トランク	233
3点式ELRシート ベルト	49
サン バイザー	228

シ

CDプレーヤー-----	218
シート	
フロント-----	39
リヤ-----	42
シート アレンジ-----	46
シート ベルト-----	47
シート ベルト警告灯（運転席）----	140
シート リフター-----	41
CVT警告灯-----	140
CVT車-----	170
室内照明-----	224
シフト セレクト インジケーター----	135
シフト（セレクト）レバー-----	170
シフト ロック解除ボタン-----	171
シフト ロック装置-----	170
車載工具-----	238
ジャッキの使いかた-----	239
車両盗難防止（イモビライザー）	
機能-----	164
車両を緊急停止するには-----	288
集中ドア ロック-----	98
充電（チャージ）警告灯-----	138
使用オイル-----	325
照度調整-----	125
照明-----	224
助手席アンダー トレイ-----	231
助手席SRSエアバッグ-----	63
ショッピング フック-----	234
ショルダー アジャスター-----	50

ス

水温警告灯-----	139
水温表示灯-----	133
スイッチ-----	145
スタック（立ち往生）したとき----	244
ステアリング制御警告灯-----	143
ステアリング ホイール （チルト ステアリング）-----	117
スノー（タイヤ）チェーン-----	318
スパーク（点火）プラグの型式----	324
スピード メーター-----	123
スライド調整	
フロント シート-----	39
リヤ シート-----	42

セ

積算距離計（オドメーター）-----	123
セキュリティ表示灯-----	134
セレクト インジケーター-----	135
セレクト レバー-----	170
洗車-----	307
前照灯（ヘッド ランプ）の 切り替え-----	147
前席カップホルダー （プッシュオープン式）-----	231
前席（フロント シート）-----	39

ソ

速度計（スピードメーター）-----	123
ソフトフラットシート-----	46

タ

ターボ車	165
ターン シグナル インジケーター (方向指示器表示灯)	132
ターン シグナル (方向指示)	
レバー	150
タイヤ交換	301
タイヤ チェーン	318
タイヤのデータ	326
タイヤのローテーション	301
タイヤ パンク応急修理セット	249
タコ メーター	126
暖房 (エアコン)	196

チ

チェーン	318
チェック エンジン警告灯	137
チェンジ (セレクト) レバー	170
チケットホルダー	228
チャージ警告灯	138
チャイルドシート	52
チャイルドシート固定バー	61
チャイルドシートの選びかた	54
チャイルドシートの固定の しかた	59
チャイルドシートの種類	53
チャイルドプルーフ	98
駐車ブレーキ	164
駐車ブレーキの点検基準値	324
チルトステアリング	117

ツ

ツール (工具)	238
----------	-----

テ

TRC	78
低水温表示灯	133
ディスクホイール (タイヤ) の 交換	301
ディスクホイール (タイヤ) の データ	326
ディスチャージヘッドランプ	148
テザー アンカー	61
デッキ (カーゴ) ルーム ランプ	225
デファレンシャル オイルの データ	326
デフォッガー スイッチ	154
デフロスター (曇り取り) フロント	204
リヤ	154
デュアルSRSエアバッグ	63
点火プラグの型式	324
電球の交換	264
点検整備項目 (サービス データ)	323
電池の交換	283
電動格納式 (ドア) ミラー	115
電動格納式ヒーター ドア ミラー	117
電波式リモコン ドア ロック	84
電力回生制御	191

ト

ドア-----	96
ドア（パワー）ウインドウ-----	110
ドア ミラー-----	115
ドア ロック-----	98
盗難警報装置-----	99
時計-----	129
トラクション コントロール （TRC）-----	78
トランスファ オイルのデータ-----	326
トランスミッション オイルの データ-----	325
トリップ メーター （区間距離計）-----	123

ナ

内気センサー-----	205
「nanoe（ナノイー）」	
ディフューザー-----	206

ニ

日射センサー-----	205
-------------	-----

ネ

燃費（平均燃費）-----	127
燃料カット システム-----	244
燃料給油口（フューエル リッド）----	108
燃料計-----	126
燃料残量警告灯-----	141
燃料（フューエル）タンクの容量----	324

ハ

パーキング（駐車）ブレーキ-----	164
パーキング（駐車）ブレーキの 点検基準値-----	324
ハイビーム/パッシング表示灯-----	133
ハザード インジケーター （非常点滅表示灯）-----	132
ハザード（非常点滅灯）スイッチ----	150
発炎筒-----	246
バック（ルーム）ミラー-----	115
パッシング （ヘッド ランプの切り替え）-----	147
バッテリー-----	190
バッテリーあがり-----	256
バッテリーあがり防止機能-----	226
バッテリーの型式-----	324
発電制御-----	191
バニティ ミラー-----	229
バルブ（電球）の交換-----	264
パワー ウインドウ-----	110
パワー ステアリング警告灯-----	143
パンク-----	249
パンク応急修理セット-----	249
半ドア警告灯-----	141
ハンドル （チルト ステアリング）-----	117

ヒ

ビークル ダイナミクス コントロール
 (VDC) ----- 77
 ヒーター (エアコン) ----- 196
 ヒーテッド ドア ミラー ----- 117
 非常点滅灯スイッチ ----- 150
 非常点滅表示灯 ----- 132
 ヒューズ ボックス ----- 262
 表示灯 ----- 132
 ヒル スタート アシスト ----- 189

フ

ファン ベルトの点検基準値 ----- 324
 VDC ----- 77
 VDC OFFスイッチ ----- 154
 VDC OFF表示灯 ----- 135
 VDC作動表示灯 ----- 136
 V (ファン) ベルトの点検基準値 --- 324
 フィルターのデータ ----- 325
 フォグ ランプ スイッチ ----- 153
 フォグ ランプ表示灯 ----- 133
 プッシュ エンジン スイッチ ----- 158
 フット (足踏み式駐車) ブレーキ ----- 164
 フット ライト (運転席) ----- 225
 不凍液 (冷却水) のデータ ----- 326
 フューエル ウォーニング
 (燃料残量警告灯) ----- 141
 フューエル タンクの容量 ----- 324
 フューエル (燃料) カット
 システム ----- 244
 フューエル メーター (燃料計) ---- 126
 フューエル リッド ----- 108
 プラグの型式 ----- 324
 プリテンショナー & 可変ロード
 リミッター機構付シート ベルト ---- 51

ブルーecoシグナル メーター ----- 131
 フル タイムAWDシステム ----- 166
 ブレーキ (ABS) ----- 75
 ブレーキ オイルのデータ ----- 326
 ブレーキ警告灯 ----- 138
 ブレーキ ペダルの点検基準値 ----- 324
 ブレード (ワイパー) の交換 ----- 309
 フロント アーム レスト
 (ボックス付) ----- 234
 フロント シート ----- 39
 フロント シート ベルト ----- 49
 フロント センター アーム レスト ---- 41
 フロント ドア ----- 96
 フロント フォグ ランプ
 スイッチ ----- 153
 フロント マップ ランプ ----- 224
 フロント ワイパー・ウオッシャー
 スイッチ ----- 151

ハ

平均燃費 ----- 127
 ヘッド ランプの切り替え ----- 147
 ヘッド レストの調整 ----- 40
 ヘッド レストの取り外し ----- 44
 ベルトの点検基準値 ----- 324

ホ

ホイール（タイヤ）の交換 ----- 301
 ホイール（タイヤ）のデータ ----- 326
 方向指示器表示灯 ----- 132
 方向指示レバー ----- 150
 ホーン スイッチ ----- 156
 補給口（フューエル リッド） ----- 108
 ポジション表示（シフト セレクト
 インジケーター） ----- 135
 ボトル ホルダー ----- 232
 ボンネット ----- 106

マ

前倒し ----- 45
 マップ ランプ
 フロント ----- 224
 リヤ ----- 225
 窓ガラス（パワー ウィンドウ） --- 110
 マルチ インフォメーション
 ディスプレイ ----- 126

ミ

ミラー
 ドア ミラー ----- 115
 ルーム ミラー ----- 115

メ

メーター ----- 120
 メカニカル キー ----- 83
 メンテナンス データ
 （サービス データ） ----- 323

ユ

油圧（オイル プレッシャー）
 警告灯 ----- 137

ラ

ライティング スイッチ ----- 146
 ライティング スイッチ表示灯 ----- 133
 ラジエーター液（冷却水）の
 データ ----- 326
 ラジオ ----- 214
 ラバー（ワイパー）の交換 ----- 309
 ランプ消し忘れ警告ブザー ----- 148

リ

リクライニング調整
 フロント シート ----- 40
 リヤ シート ----- 44
 リバース連動リヤ ワイパー ----- 153
 リフター ----- 41
 リモコン スイッチ
 キーレス アクセス ----- 89
 電波式リモコン ドア ロック ----- 84
 リヤ ウィンドウ デフォッガー
 スイッチ ----- 154
 リヤ ゲート ----- 104
 リヤ シート ----- 42
 リヤ シート ベルト ----- 49
 リヤ デファレンシャル オイルの
 データ ----- 326
 リヤ ドア ----- 96
 リヤ マップ ランプ ----- 225
 リヤ ワイパー・ウォッシャー
 スイッチ ----- 152

ル

ルーフ アンテナ-----	207
ルーム ミラー-----	115
ルーム ランプ-----	224

3

3点式ELRシート ベルト-----	49
--------------------	----

レ

冷却水のデータ-----	326
冷房（エアコン）-----	196
レベリング警告灯-----	143
レベリング スイッチ-----	149

ロ

ローテーション-----	301
ロー ビーム・オート レベリング 警告灯-----	143

ワ

ワイパー・ウォッシャー スイッチ-----	151
ワイパーの交換-----	309
ワイヤレス ドア ロック （電波式リモコン ドア ロック）----	84
W数（電球）-----	264

A

ABS----- 75
 ABS警告灯 ----- 142
 A/C（エアコン） ----- 196
 AMラジオ ----- 214
 AUX（外部入力）端子----- 222
 AWD車 ----- 166

C

CDプレーヤー----- 218
 CVT警告灯 ----- 140
 CVT車 ----- 170

E

EBD----- 75
 ecoドライブ モード ----- 192
 ecoドライブ モード スイッチ ----- 156
 ecoリーフ ゲージ----- 131
 ELRシート ベルト ----- 49
 EPS（ステアリング制御）
 警告灯----- 143

F

FMラジオ----- 214

H

HIDランプ ----- 148

I

Info-ECO（インフォ・エコ）
 ランプ----- 130
 ISO FIX対応ISO FIX固定バー
 &テザー アンカー ----- 61

L

LLC（冷却水）のデータ----- 326

N

「nanoe（ナノイオン）」
 ディフューザー----- 206

S

SRSエアバッグ ----- 63
 SRSエアバッグ警告灯 ----- 142
 SRSエアバッグ コンピューター ----- 73
 SRSサイド エアバッグ&
 SRSカーテンシールド エアバッグ---- 69

T

TRC ----- 78

V

VDC作動表示灯 -----	136
VDC -----	77
VDC OFFスイッチ-----	154
VDC OFF表示灯 -----	135
V (ファン) ベルトの点検基準値----	324

W

W数 (電球) -----	264
---------------	-----

- 次の名称はトヨタ自動車株式会社の登録商標です。
当社は使用許諾に基づき使用しております。
- TRC
- VSC
- 次の名称はダイハツ工業株式会社の登録商標です。
当社は使用許諾に基づき使用しております。
- eco IDLE
- アミックス
- AMMIX

軽自動車を廃車したときは

自動車検査証返納の手続きが必要になりますので、軽自動車検査協会事務所で手続きを行ってください。

返納に必要な書類など（**A**は一時使用中止時、**B**は解体返納時に必要です）

- A** 自動車検査証返納証明書交付申請書・自動車検査証返納届出書
- B** 解体届出書
- A B** 自動車検査証
- A B** 車両番号標（ない場合は「車両番号標未処分理由書」）
- A B** 軽自動車税申告書
- A B** 印鑑

A 一時使用中止時

7番窓口

ナンバー頒布



6番窓口

自動車取得税の納付、および軽自動車税の申告



2番窓口

申請書類の確認



3番窓口

検査手数料収納



2番窓口

申請書類の確認

B 解体返納時

7番窓口

ナンバー頒布



6番窓口

自動車取得税の納付、および軽自動車税の申告



2番窓口

申請書類の確認



5番窓口

申請書の受付、および検査証交付

※ 上記の順序は一般的な例です。

使用者・所有者・使用者の住所を変更したときは

検査証記載事項変更の手続きが必要になりますので、使用中の本拠位置を管轄する軽自動車検査協会事務所で手続きを行ってください。

申請に必要な書類など（**㊦**は使用者・所有者を変更した場合、**㊧**は引っ越しなどにより、使用者の住所を変更した場合に必要です）

- ㊦㊧** 自動車検査証記入申請書
- ㊦㊧** 自動車検査証
- ㊦㊧** 使用者の住所を証する書面（印鑑証明書、または住民票抄本などで発行後3ヶ月以内のもの）
- ㊦** 自動車損害賠償責任保険証明書、または自動車損害賠償責任共済証明書（使用者が変わった場合に必要です）
- ㊦㊧** 車両番号標（同じ管轄であれば変更する必要がありません）
- ㊦** 軽自動車税申告書・自動車取得税申告書
 - ㊧** 軽自動車税申告書
- ㊦㊧** 印鑑

㊦㊧（ナンバー変更あり）

2番窓口

申請書類の確認



7番窓口

ナンバー頒布



5番窓口

申請書の受付、および検査証交付



6番窓口

自動車取得税の納付、および軽自動車税の申告



7番窓口

ナンバー頒布

㊦㊧（ナンバー変更なし）

2番窓口

申請書類の確認



6番窓口

自動車取得税の納付、および軽自動車税の申告



5番窓口

申請書の受付、および検査証交付

※ 上記の順序は一般的な例です。

ご意見、ご感想、お問い合わせはお近くのスバル販売店
または弊社「SUBARUお客様センター」へお願いいたします。

*お乗りのお車に関してお電話などでお問い合わせをいただく際は、お客さまへ正確・迅速にご対応させていただくために、あらかじめ、お手元にお車の車検証などをご準備いただきますようご協力をお願いしております。

①車検証記載事項

型式・車台番号・登録番号・登録年月日

②走行距離

③販売店・担当者名

SUBARUお客様センター

SUBARUコール 0120-052215

受付時間 9:00～17:00(平日)、土日祝は9:00～12:00、13:00～17:00

SUBARUお客様センターでは下記の内容を承っております。

(1) ご意見/ご感想/ご案内 (カタログ、販売店、転居手続き 他)

(2) お問い合わせ/ご相談

※平日の12:00～13:00および土日祝は(1)のインフォメーションサービスのみにとなります。

富士重工業株式会社

スバルカスタマーセンターお客様相談部

〒160-8316 新宿区西新宿1-7-2 (スバルビル)

禁複製・転載

編集・発行

富士重工業株式会社

スバルカスタマーセンター