

このたびは「インプレッサ/XV」を お買い上げいただき、ありがとうございます。

本書は車両の取り扱いかたについて必要事項・重要事項をご説明しています。
安全で快適にお使いいただくために、ご使用前に必ずお読みください。
また、法律で使用者に点検・整備の義務が規定されており、使用者の保守管理責任が
うたわれています。別冊の「メンテナンスノート」と併せてお読みください。

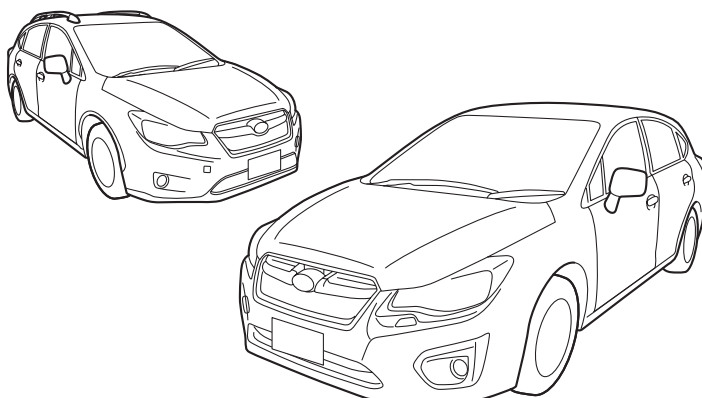

- 交通ルール・マナーを守って運転しましょう。
- 自然環境保護にも気をくばりましょう。
- 「ナビゲーションシステム」の取り扱いについては、別冊の取扱説明書をお読みください。
- 「EyeSight」の取り扱いについては、別冊の取扱説明書をお読みください。
- スバル販売店で取り付けられた装備（販売店オプション）の取り扱いについては、その商品に付属の取扱説明書をお読みください。
- 保証内容および点検整備については、別冊の「メンテナンスノート」をお読みください。
- 取扱説明書は「メンテナンスノート」とともに、お車に保管してください。
- お車をゆずられるときは、次のオーナーのために保証の有無にかかわらず取扱説明書、メンテナンスノートをお車につけておゆずりください。
- 装備については販売店でカタログをご請求ください。
- ご不明な点は担当営業スタッフにおたずねください。

車の仕様などの変更により、本書の内容がお車と一致しない場合がありますので
ご了承ください。

本書ではセダンタイプを4ドア、それ以外を5ドアと表記しています。

本書の見かた

表示やマークについて

安全に関する表示

車に乗っている人や歩行者を含めた他の人が傷害を受ける可能性のあることや、車体が損傷する可能性があることを、回避法とともに示しています。

 警告	指示に従わないと、死亡、または重大な傷害を負う可能性があります。
---	----------------------------------

 注意	指示に従わないと、傷害を負う可能性があります。 また、車体が損傷する可能性があります。
---	--

禁止行為は禁止マークが入っています。

	禁止事項を示しています。
---	--------------

その他の表示

 アドバイス	知っておくと便利なこと 知っておいていただきたいこと
--	-------------------------------

	グレードなどにより異なる装備については よつばマークがついています。
---	---------------------------------------

本文の見かた

タイトル
階層により区別してあります。

ヘッダー
ページの内容を案内しています。

ツメタイトル
各章のタイトルを案内しています。

 **前ページを参照ください。**

ハンドルとミラーの調整

チルトステアリング

運転姿勢に合わせてハンドル位置を上下に調整できます。

- ①チルトレバーを押し下げます。
- ②ハンドル位置を合わせます。

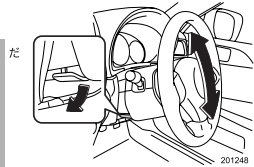

運転する前に

運転装置の使いかた

エンジンの始動と停止のしかた

■エンジンの始動（マニュアル車）

●エンジンをかける前に

- ①駐車ブレーキが引いてあるか確認します。
- ②チェンジレバーがニュートラル位置であることを確認します。

●エンジンのかけかた

- ①運転席に座り、ブレーキペダルを踏みます。
- ②クラッチペダルをいっぱい踏み込みます。
- ③エンジンスイッチにキーを差し込みSTARTまでスイッチを回します。このとき、アクセルペダルを踏まずに、エンジンが始動するまでスターターを回します。（10秒以内）

ⓘ アドバイス

<クラッチスタートシステム>

マニュアル車には誤操作防止のため、クラッチペダルをいっぱい踏み込まないとスターターが回らずエンジンがかからないようになっています。

■エンジンの始動（オートマチック車）

●エンジンをかける前に

- ①駐車ブレーキが引いてあるか確認します。
- ②セレクトレバーが[P]であることを確認します。（[N]でも始動できますが、安全のため[P]で始動してください。）

●エンジンのかけかた

- ①運転席に座り、ブレーキペダルを踏みます。
- ②エンジンスイッチにキーを差し込みSTARTまでスイッチを回します。このとき、アクセルペダルを踏まずに、エンジンが始動するまでスターターを回します。（10秒以内）

⚠ 警告

車庫や屋内などの換気の悪いところで、エンジンをかけたままにしないでください。
車内や屋内などに排気ガスが侵入し、一酸化炭素中毒のおそれがあります。

⚠ 注意

エンジンを始動するときは必ず運転席に座って行ってください。
10秒以上スターターを回し続けしないでください。
スターターが故障する原因になります。かららないときは一旦、スイッチをOFFに戻し、10秒間放置してからもう一度エンジンスイッチを回し、スターターを回します。
エンジンがかかった後は水温計の指針が中央付近になるまでの間、アイドリング回転が高めに保たれます。

動いて危険です。
表に固定してください。固定が不十分な重大な事故につながる可能性があります。

ステアリング

たは上下に調整できます。

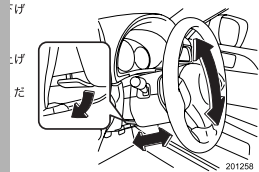

2-93

3-30

警告
前ページを参照ください。

注意
前ページを参照ください。

アドバイス
前ページを参照ください。

※このページはサンプルページです。記載されている内容は実際のお車とは異なります。

検索について

本書では、色々な方法で目的のものを検索できるようにしてあります。

エアコンの使い方は？

4 室内装備品の使いかた

エアコン	
吹き出し口の調整	4-2
吹き出し口番号と使用目的	4-3
デュアルエアコン	4-5
フルオートエアコン (シングルタイプ)	4-9
フルオートエアコン (左右独立タイプ)	4-17

タイトルから探す

本書の目次
ツメタイトル
各章の目次

ワイパーを動かしたい

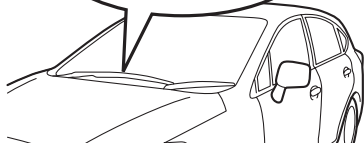

場所から探す

イラスト目次

シートの調整方法は？

し	
CDについて	4-16
シートの調整	2-36, 2-37
シートヒーター	2-38
シートベルト	2-47
シートベルト警告灯	3-25

名称から探す

さくいん

MEMO

IMPREZA/XV GJ2-004301~,
GJ3-004601~,GJ6-004101~,
GJ7-009101~,GP2-011301~,GP3-007301~,GP6-007801~,GP7-020301~

本書の目次

イラスト目次

1

必読！安全で快適な
運転のポイント

1-1

- お車をお使いいただく上で…1-2
- お出かけ前には…1-4
- お子さまを乗せるときの注意…1-8

2

運転する前に

2-1

- 各部の開閉…2-2
- セキュリティシステム…2-37

3

運転するとき

3-1

- スイッチの使いかた…3-2
- コンビネーションメーター…3-26

4

室内装備品の使いかた

4-1

- エアコン…4-2
- オーディオシステム…4-22

5

安全装備

5-1

- プリテンショナー付シートベルト…5-2
- SRSエアバッグシステム…5-3
- AWD車の運転…5-20

6

寒冷地での使いかた

6-1

- 冬の前の準備、点検…6-2

7

車の手入れ

7-1

- 車の手入れ…7-2

8

万-のとき

8-1

- 工具、ジャッキ、スペアタイヤ…8-2
- パンクしたとき…8-10
- 発炎筒…8-27

9

サービスデータ

9-1

さくいん

困ったときのQ&A

- CVT車の特徴と運転上の注意…1-11
- 走行するときには…1-16
- 雪道走行するときには…1-22
- 駐・停車するときには…1-23
- SRSエアバッグシステム…1-26
- 燃料を給油するときには…1-27
- こんなことにも注意を…1-29
- 保証書・メンテナンスノートについて…1-34

1

- シート…2-45
- シートベルト…2-58
- お子さまの安全…2-69
- ハンドルとミラーの調整…2-85

2

- 運転装置の使いかた…3-43
- マニュアル車の運転…3-52
- CVT車の運転…3-54
- アイドリングストップ…3-66
- クルーズコントロール…3-73

3

- 室内装備…4-40
- マルチファンクションディスプレイ…4-57
- インフォメーションメーター…4-99

4

- ブレーキ…5-22
- VDC…5-26
- ヒルスタートアシスト…5-31
- リヤビューカメラ…5-35
- ハンドル…5-42
- タイヤおよびホイール…5-43

5

- 走行する前に…6-6
- 走行するとき、駐車するとき、洗車するとき…6-9

6

- 日常点検…7-22

7

- 故障したとき…8-29
- けん引のとき…8-31
- オーバーヒートしたとき…8-37
- 事故が起きたとき…8-39
- ランプ類が点灯しないとき、電気装置が作動しないとき…8-40

8

9

イラスト目次

インストルメントパネル周辺

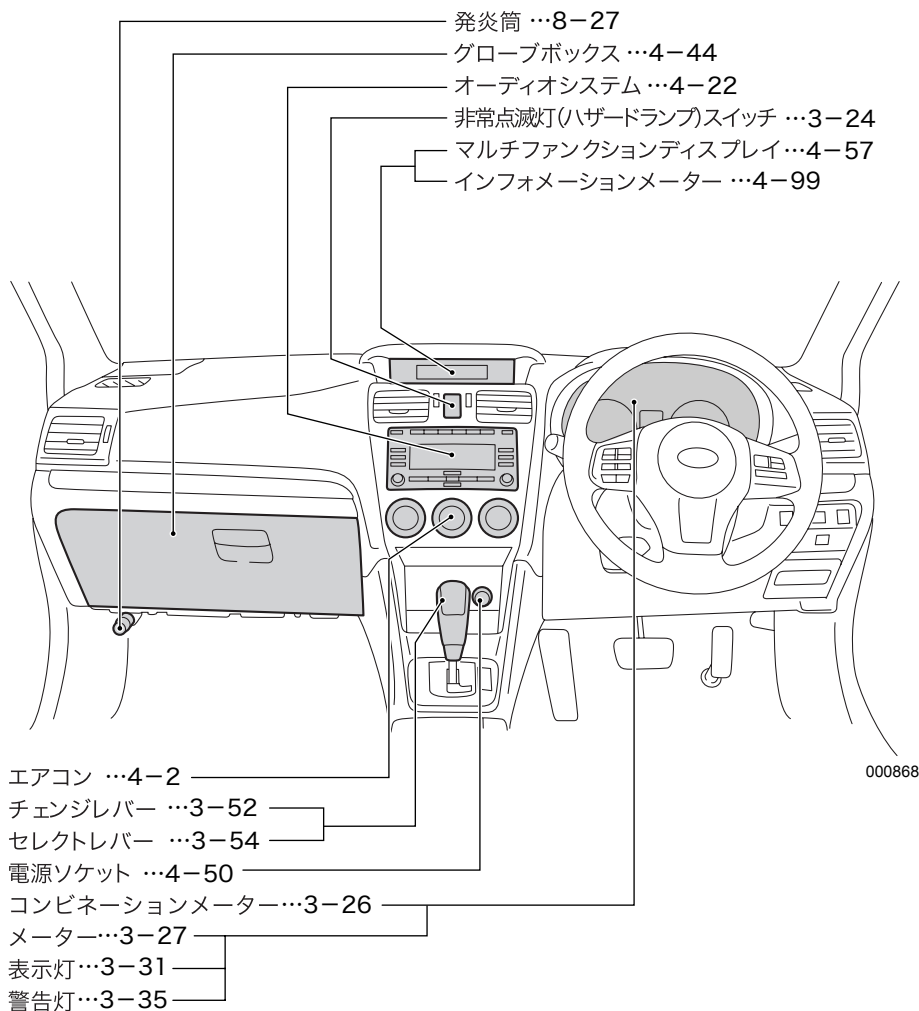

ハンドル周辺

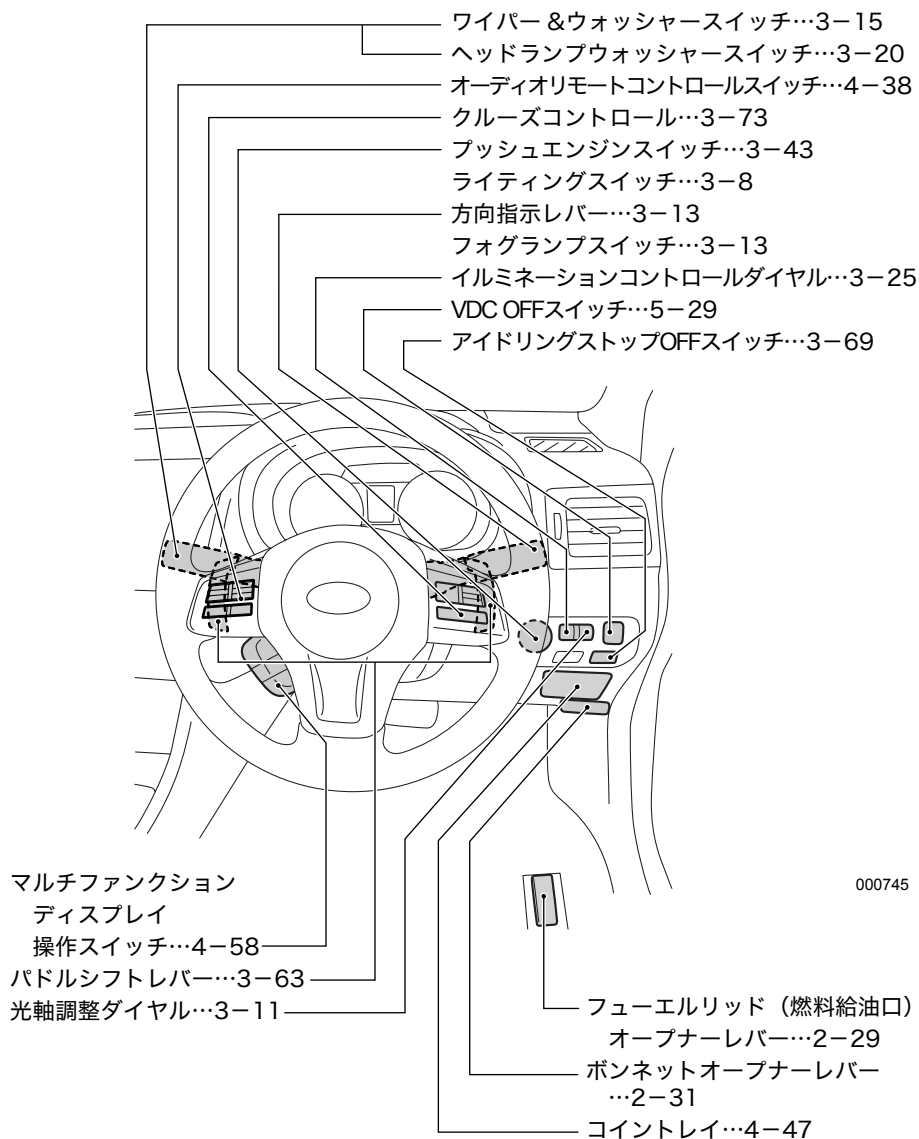

室内・前側



000748

室内・後側

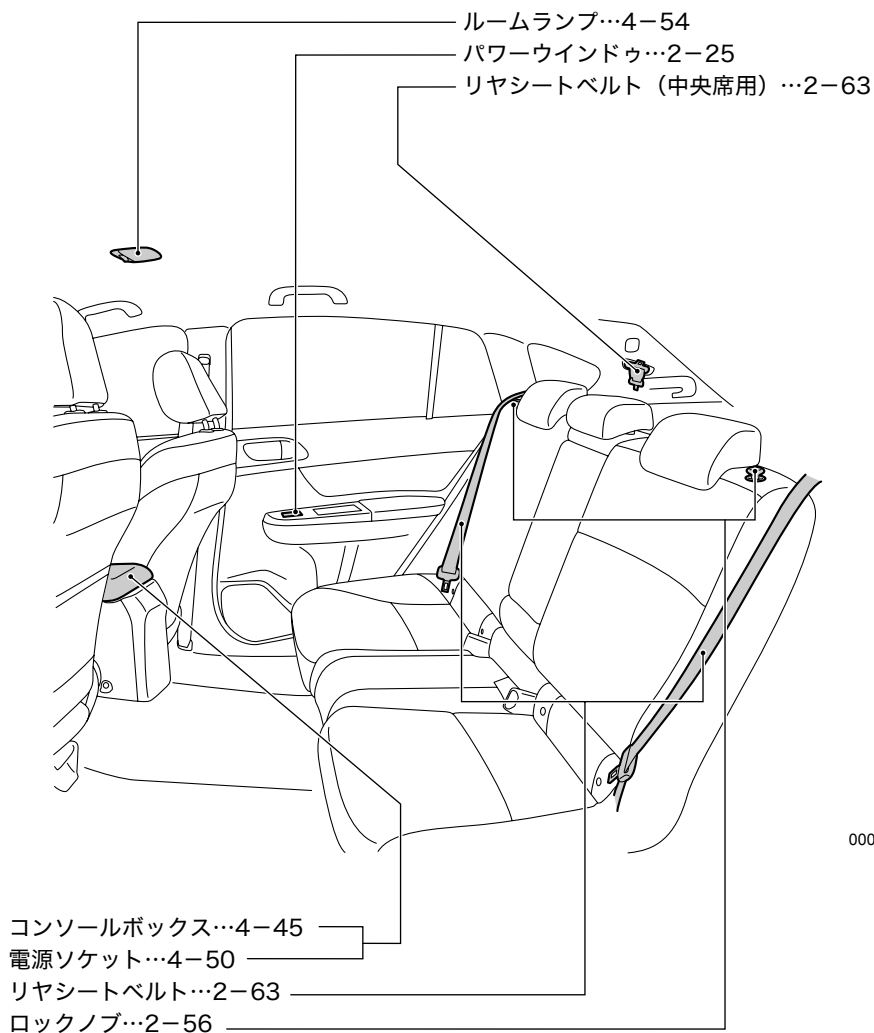

000749

荷室

<4ドア>

ジャッキハンドル…8-4

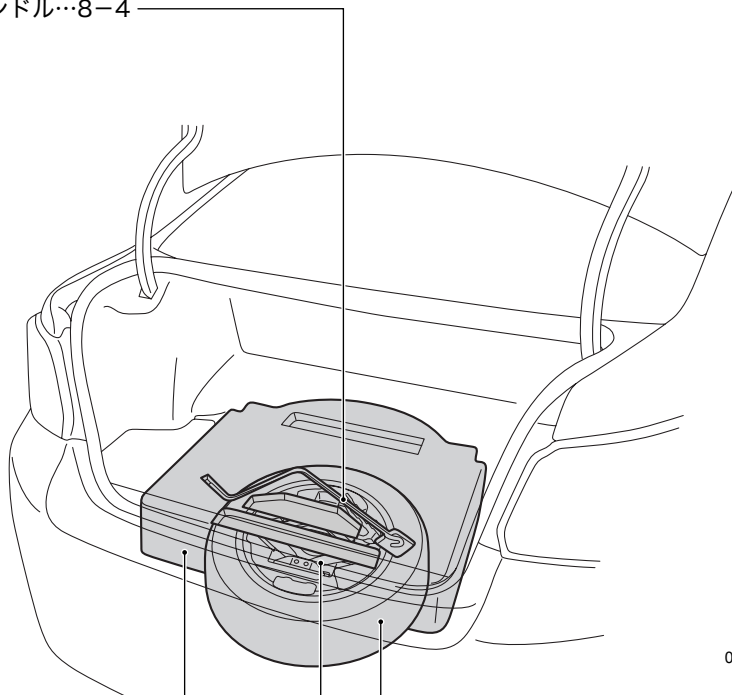

000750

サブトランク…4-47

ジャッキ…8-3

応急用スペアタイヤ…8-8

<5ドア>

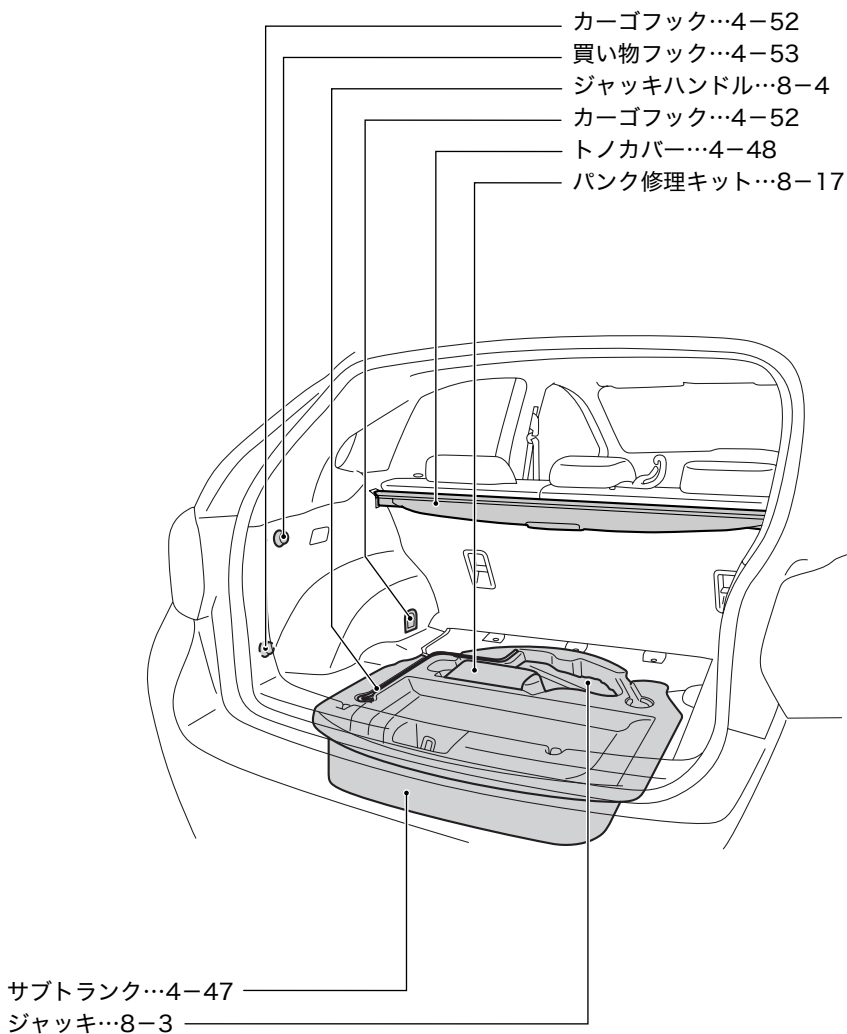

外観

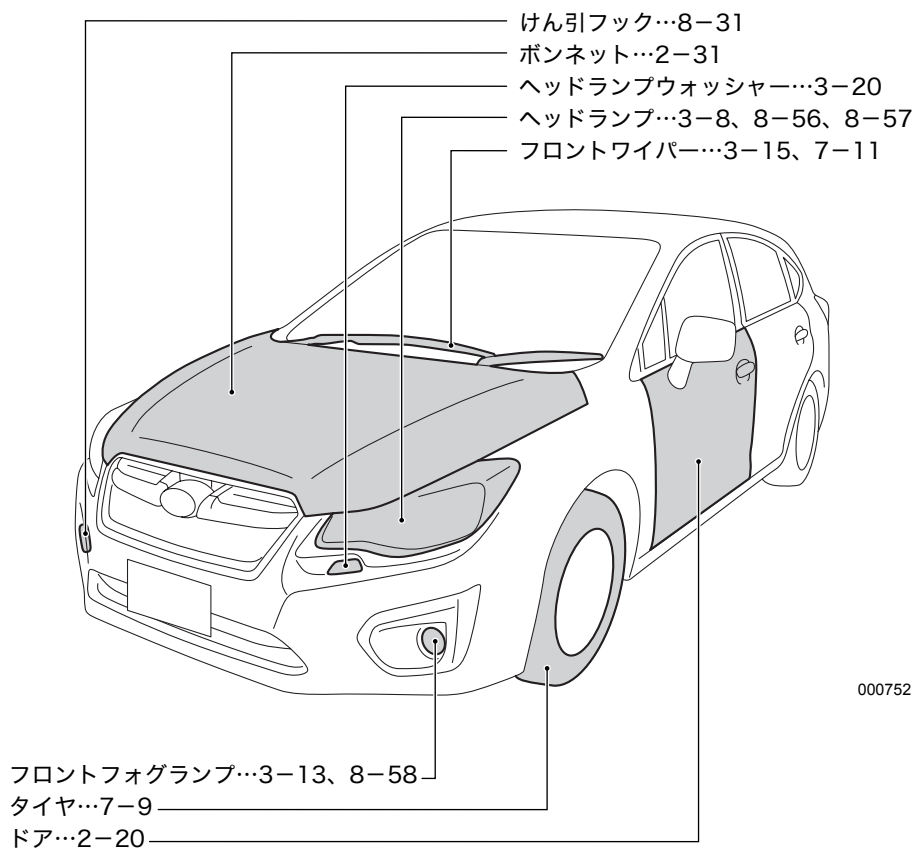

000752

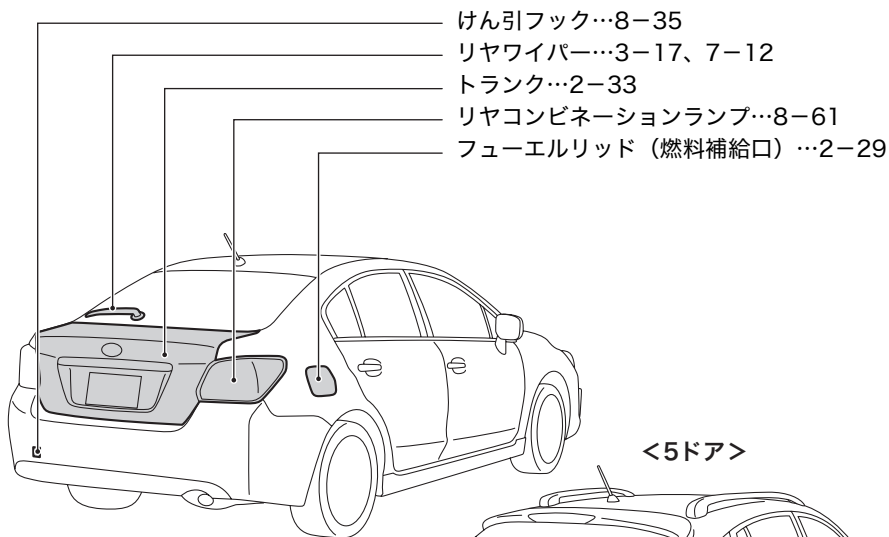

<4ドア>

<5ドア>

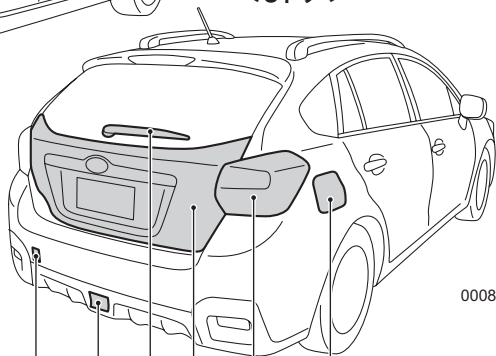

000863

- けん引フック…8-35
 リヤフォグランプ…3-14、8-69
 リヤワイパー…3-17、7-12
 リヤゲート…2-35
 リヤコンビネーションランプ…8-61
 フューエルリッド（燃料補給口）…2-29

表示灯

	方向指示器表示灯…3-31		セレクトインジケター/ シフトポジション表示灯※ …3-33
	ライティングスイッチ 表示灯…3-31		
	ハイビーム/パッシング 表示灯…3-31		VDC OFF表示灯 …3-34、5-30
	フロントフォグランブ 表示灯※…3-31		クルーズコントロール 表示灯※…3-34
	リヤフォグランブ表示灯※ …3-31		クルーズコントロール車速 セット表示灯※…3-34
	セキュリティ表示灯 …3-32		[S]モード表示灯※ …3-34
ECO	Info-ECO (インフォ・エコ) 表示灯…3-32		アイドリングストップ 表示灯 (緑色) ※ …3-34、3-70
	シフトアップ表示灯 (マニュアル車) ※…3-33		水温表示灯 (青色) …3-41

※ 表示灯の有無はグレードおよび装備により異なります。

警告灯

	ブレーキ警告灯…3-35		チャージ警告灯…3-39
	シートベルト警告灯 …2-67、3-36		エンジン警告灯…3-39
	半ドア警告灯…3-36		燃料残量警告灯…3-40
	ABS警告灯 …3-36、5-23		VDC警告灯/ VDC作動表示灯 …3-40、5-28
AWD	AWD警告灯※…3-37		オートランプレベラー 警告灯※…3-41
	ヒルスタートアシスト 警告灯/ヒルスタートアシ ストOFF表示灯…3-37		水温警告灯 (赤色) …3-41
	SRSエアバッグ警告灯 …3-38、5-18		ステアリング制御警告灯※ …3-42
	オイルプレッシャー警告灯 …3-38		キー無し警告灯※…3-42
AT OIL TEMP	AT油温警告灯※…3-39		アイドリングストップ警告灯/ アイドリングストップOFF 表示灯 (黄色) ※ …3-42、3-70

※ 警告灯の有無はグレードおよび装備により異なります。

MEMO

1

必読！安全で快適な 運転のポイント

1

お車をお使いいただく上で	1 - 2
お出かけ前には	1 - 4
お子さまを乗せるときの注意	1 - 8
CVT車の特徴と運転上の注意	1 - 11
走行するときには	1 - 16
雪道走行するときには	1 - 22
駐・停車するときには	1 - 23
SRSエアバッグシステム	1 - 26
燃料を給油するときには	1 - 27
こんなことにも注意を	1 - 29
保証書・メンテナンスノートについて	1 - 34

お車をお使いいただく上で

■ユーザーカスタマイズ機能

- お客様のお好みにより、機能の設定を変更することができます。スバル販売店にて変更することができますので、詳しくはスバル販売店にご相談ください。
- 盗難警報装置については、本書の使用説明、注意事項をよく読み、お客様のお好みや、駐車場所の状況により設定してください。詳しくはスバル販売店にご相談ください。

項目	機能の内容	設定	初期設定	参照ページ
盗難警報装置	警報の作動※1	作動あり／作動なし	作動なし	☆2-39ページ
	警報の監視開始時間の設定	0秒／30秒	30秒	※3
	衝撃センサーの作動 (ディーラーオプション)	作動あり／作動なし	作動なし	※3
	衝撃センサーの感度 (ディーラーオプション)	11段階の中から 設定可能	標準	※3
キーレス エントリー／ キーレスアク セス	非常点滅灯（ハザード ランプ）の点滅作動※2	作動あり／作動なし	作動あり	※3 ☆4-77ページ※4
	自動施錠の作動	作動あり／作動なし	作動あり	※3 ☆4-77ページ※4
	自動施錠の作動時間	20秒～60秒の間で 設定可能	30秒	※3 ☆4-77ページ※4
キーレスアク セス	ブザー吹鳴の作動	作動あり／作動なし	作動あり	※3 ☆4-77ページ※4
キー閉じ込み 防止	キー閉じ込み防止の作動	作動あり／作動なし	作動あり	※3
リヤ デフォッガー (フロント ワイパー デアイサー)	リヤデフォッガーの 作動時間 (フロントワイパー デアイサーと連動)	15分作動／連続作動	15分作動	※3 ☆4-77ページ※4
ルームランプ	ルームランプ オフタイレいの 作動時間	OFF、10秒、20秒、 30秒	30秒	※3 ☆4-77ページ※4
	警報作動時の ルームランプ点灯の 作動	作動あり／作動なし	作動なし	※3
バッテリー上 がり防止機能	バッテリー上がり防止 機能の作動時間	作動あり／作動なし	作動あり	※3
オートライト	感度調整	1 (鈍感) ～ 4 (敏感)	2 (標準)	※3
オート ワイパー	ワイパー作動	AUTO/間欠作動	AUTO	※3

項目	機能の内容	設定	初期設定	参照ページ
アイドリングストップ	アイドリングストップの作動およびアイドリングストップ後の再始動の条件	方向指示器の条件 有効/無効	無効	※3

- ※1 警報の作動についてはお客様が設定することもできます。
- ※2 5ドアのキーレスアクセス装備車は、リヤゲートを解錠してからリヤゲートオープナースイッチを押したとき、ハザードランプの点滅作動やブザー吹鳴によるアンサーバックは作動しません。
- ※3 スバル販売店でのみ変更となります。
- ※4 マルチファンクションディスプレイ装備車は、お客様がマルチファンクションディスプレイで変更することもできます。

■キーナンバープレートの保管

- キーナンバーは合いかぎを作るときに必要となります。これらのナンバーが打刻してあるプレートは、盗難防止のため車の中には置かず、大切に保管してください。
- イモビライザー機能装備車は、キーを紛失したときに盗難事故を防ぐため、紛失したキーの登録を車両から消去する必要があります。このとき、お手持ちの全てのキーをスバル販売店にお持ちになってください。

☆2-2、2-37ページ参照

■盗難警報装置について

キーレスエントリー（キーレスアクセス機能、電波式リモコンドアロック）以外でドア（リヤゲート含む）またはトランクが開けられたとき、または車両が衝撃を受けたとき（ディーラーオプションの衝撃センサー装備車のみ）に警報（ホーン音と非常点滅灯の点滅）で周囲に異常を知らせる装置です。

また、下記のように警報が作動する場合、または作動しない場合がありますので取り扱いには充分注意して使用してください。

- キーによる施錠、車外からのキーを使わない施錠では盗難警報装置は監視状態（警報が作動可能な状態）になりません。
- 盗難警報装置が監視状態（警報が作動可能な状態）のとき、キーで解錠した場合、車内からキーを使わずに解錠した場合、盗難警報装置は解除されません。そのままドアを開けてしまうと警報が作動します。

☆2-39ページ参照

また、警報を作動させてしまったときには解除方法として以下のいずれかの操作をすると解除できます。

▼キーレスアクセス&プッシュスタート装備車

- アクセスキーのいずれかのボタンを押す
- アクセスキーを携帯しプッシュエンジンスイッチを押してACCにする

▼キーレスアクセス&プッシュスタート装備車以外

- リモコンキーのいずれかのボタンを押す
- エンジンスイッチにキーを差し込み、エンジンスイッチをONにする

お出かけ前には

■点検整備を実施して

安全で快適な運転をするために、日常点検整備および定期点検整備を実施することが法律で義務づけられています。

☆「メンテナンスノート」参照

■タイヤ空気圧を点検して

タイヤ空気圧の点検は法律で義務づけられています。タイヤ空気圧は空気圧ゲージを使用して、ドライブの前や、定期的（最低月1回程度）に点検・調整してください。応急用スペアタイヤも忘れずに点検・調整してください。タイヤ空気圧が不足したまま走行すると、走行不安定やバースト（破裂）を招き、思わぬ事故につながるおそれがあります。

☆9-5ページ参照

■バッテリーの液量はときどき点検して

バッテリーの液量が下限（LOWER LEVEL）以下になったまま使用、または充電すると、バッテリーが爆発するおそれがあります。バッテリーの液量はときどき点検し、少ないときは上限（UPPER LEVEL）まで補充してください。

☆「メンテナンスノート」参照

■正しい運転姿勢に調整して

走行前にシート、ハンドル、ヘッドレストの位置を正しい運転姿勢がとれるように調整し、ドアミラー、ルームミラーなどを適切な位置に調整してください。

☆2-45、2-85ページ参照

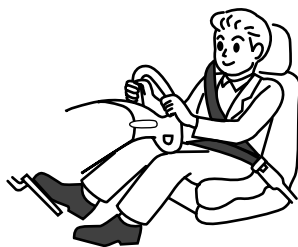

100028

■シートベルトは全員正しく着用して

- 走行する前に必ずシートベルトを正しく着用してください。
- 乗員は全員、シートベルトを着用してください。後席でも必ずシートベルトを着用してください。
- SRSエアバッグは、シートベルトの補助装置でシートベルトに代わるものではありません。シートベルトは必ず着用してください。

☆2-58ページ参照



100029

■運転席の足元はすっきりと

- 足元のまわりにあき缶などの物を放置しないでください。ブレーキペダルの下に物が挟まってブレーキ操作ができなくなることがあります。
- フロアマットは車に合ったものを正しく敷いてずれないように固定クリップなどで固定してください。また、フロアマットを2枚以上重ねて使用しないでください。フロアマットがずれてアクセルペダルやブレーキペダルに引っかかり、思わぬ事故につながるおそれがあります。
- スバル純正のフロアカーペットをご用意しています。詳しくはスバル販売店にご相談ください。



100230

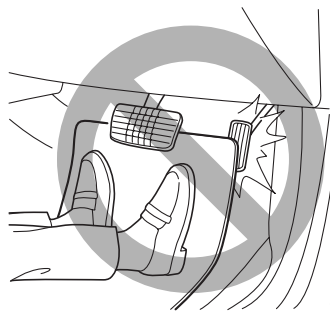

100972

■サンダルでの運転はやめて

厚底靴やサンダル、下駄での運転は、アクセルペダルやブレーキペダルが思うように踏み込めず、思わぬ事故につながるおそれがあります。

■室内に荷物を積むとき

- 荷物はできるだけ低くし、背当ての高さ以上に積まないでください。ブレーキを踏んだとき荷物が移動し、思わぬ事故につながる可能性があります。
- トノカバーの上に荷物を置かないでください。急ブレーキをかけたときなどに荷物が飛び出し、けがをするおそれがあり危険です。

☆4-48ページ参照



100231

■ルーフに荷物を積むとき

- ルーフやルーフレールに直接荷物を積んだり、不用意にロープ掛けをしないでください。荷くずれを起こしたり、思わぬ事故につながるおそれがあります。
- ルーフに荷物を積むときは、別売の斯巴ル純正ルーフキャリアおよびアタッチメントを使用してください。斯巴ル純正品以外を使用すると、車体に損傷を与えることがあります。
- 走行中荷物が落下すると危険ですので、確実に荷物を固定してください。
- 固定方法や最大積載量などの取り扱い上の注意については、ルーフキャリアおよびアタッチメントに付属の取扱説明書を必ずお読みください。

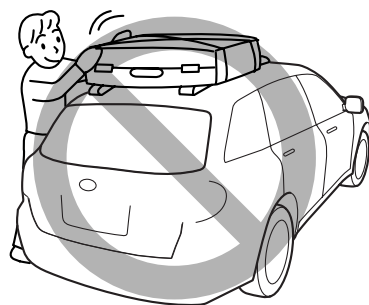

101750

■インストルメントパネルの上やスイッチの近くに物を置かないで

- インストルメントパネルの上に物を置いたまま走行しないでください。運転者の視界を妨げたり、発進時や走行中に動いて安全運転の妨げになり、思わぬ事故につながるおそれがあります。
- スイッチの近くに物を置かないでください。走行中に突然スイッチが押され、思わぬ機能が作動したり、場合によっては故障や加熱・火災の原因になります。
- SRSエアバッグが作動したときの衝撃で物が飛び、思わぬ事故につながるおそれがあります。

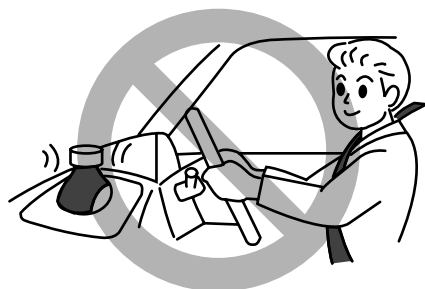

100232

☆5-3、5-6、5-7、5-8ページ参照

■危険物の持ち込みはやめて

燃料の入った容器や可燃性ガス入りスプレー缶、ガスライターなどは、炎天下で車内が高温になったとき、火災の原因になるおそれがあります。また、万一事故が起きたときにも危険です。

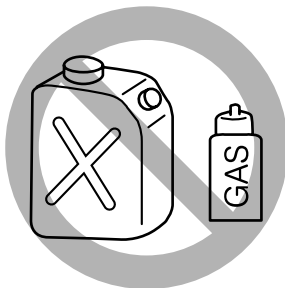

100233

■排気ガスの換気に気をつけて

車庫など換気の悪い場所でエンジンをかけたままにしないでください。車内や車庫などに排気ガスが充満し、一酸化炭素中毒の原因になるおそれがあります。

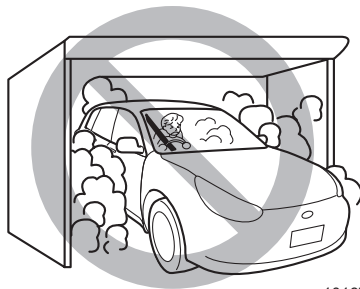

101673

■車内に排気ガスが侵入してきたと感じたら

すみやかに窓を開け、換気してください。そのまま放置すると、排気ガスにより一酸化炭素中毒の原因になるおそれがあります。

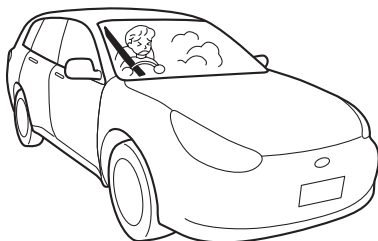

101674

■車の後ろに気をつけて

- お子さまや障害物など、車のまわりの安全を充分確認してください。
- 燃えやすい物があると、排気管や排気ガスの熱により火災になるおそれがあります。

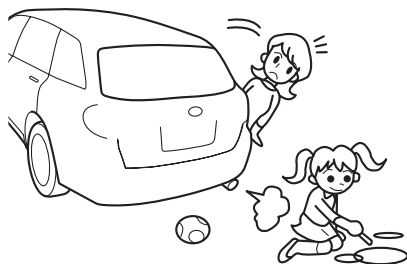

101675

■こんなとき、スバル販売店で点検を受けて

次の場合は車が故障しているおそれがあります。そのままにしておくとは走行に悪影響をおよぼしたり、事故につながるおそれがあります。スバル販売店で点検を受けてください。

- いつもと違う音やにおいや振動がするとき
- ハンドル操作に異常を感じたとき
- ブレーキ液が不足しているとき
- 地面に油の漏れたあとが残っているとき
- 各警告灯が点灯・点滅したままのとき

お子さまを乗せるときの注意

■お子さまは後席に

助手席ではお子さまの動作が気になったり、お子さまが運転装置にさわって思わぬ事故につながるおそれがあります。お子さまは後席に座らせ、必ずシートベルトを着用させてください。6歳未満のお子さまはチャイルドシートの着用が法律で義務付けられていますので、必ずチャイルドシートを後席の外側席に取り付けて使用してください。後席がお子さまにとって最も安全な乗車位置です。

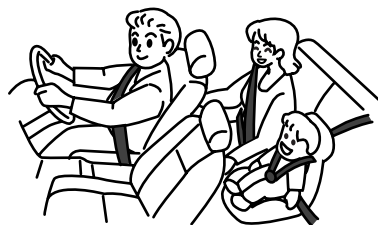

☆2-69、5-4ページ参照

100036

■チャイルドシートを使用して

- お子さまの年齢や体格に合わせ、適切なチャイルドシートを選んでください。
 - チャイルドシートの取り付け方法および取り外し方法は、それぞれチャイルドシートに付属の取扱説明書をご覧ください。
 - この車は、2006年10月1日施行の保安基準に適合したISO FIX固定バーを標準装備しています。
 - ECE R44※の基準に適合するチャイルドシートは、お子さまの体重によって次の5つの質量グループに分類されます。
 - グループ0：～10 kg
 - グループ0+：～13 kg
 - グループⅠ：9～18 kg
 - グループⅡ：15～25 kg
 - グループⅢ：22～36 kg
- ※ ECE R44は、チャイルドシートに関する国際的な安全基準です。
- チャイルドシートは後席の外側席に取り付けてください。
 - 助手席にチャイルドシートを絶対に取り付けしないでください。SRSエアバッグが作動したとき、強い衝撃を受け、命にかかわるような重大な傷害につながるおそれがあります。
 - チャイルドシートはお子さまを乗せていないときでもしっかりとシートに固定しておいてください。また、荷室に収納する場合でもロープなどを利用して固定してください。固定しないまま客室または荷室に放置すると、ブレーキをかけたときなどにチャイルドシートが動き乗員や物に当たるなどして、思わぬ事故につながるおそれがあります。

■お子さまにも必ずシートベルトを

- お子さまにもシートベルトを適正な位置に調整し着用させてください。適正な位置でシートベルトを着用できないお子さまには、チャイルドシートを使用してください。
- 膝の上でお子さまを抱いていると、衝突したとき充分に支えることができず、重大な傷害につながるおそれがあります。
- シートベルトは一人用です。お子さまを抱いたままでのシートベルトの着用は絶対にしないでください。
- お子さまをSRSエアバッグの前やシートの上に立たせた状態では走行しないでください。

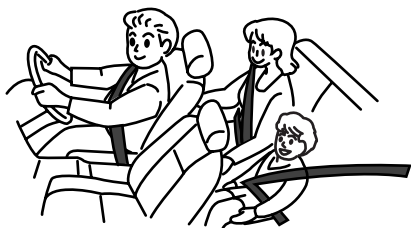

100037



100234

■ドアの開閉に注意して

- 開閉、施錠は必ず大人が行ってください。開閉するときはお子さまの手や足などを挟まないように注意してください。また、安全のため、チャイルドブローフをご利用ください。

☆2-24ページ参照

- ドア開閉時、ドアハンドルに指・爪などを挟まないようにご注意ください。



101676

■窓から顔や手を出させないで

走行中、車外の物などに当たったり、急ブレーキ時に思わぬけがをするおそれがあり危険です。

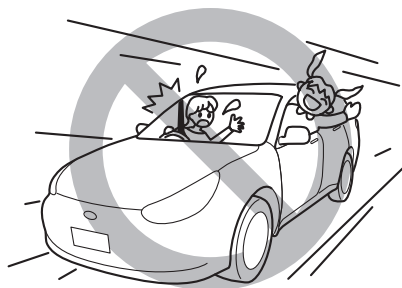

101677

■パワーウィンドゥに気をつけて

- パワーウィンドゥが開まるときには大きな力が働きます。挟まれると危険ですので、操作をする前にお子さまが窓から顔や手を出していないことを確認してください。
- 挟まれると危険ですので、小さなお子さまには操作をさせないでください。
- お子さまを乗せるときには、パワーウィンドゥのロックスイッチをロック状態にしておいてください。
お子さまがウィンドゥスイッチをいたずらして、手や首を挟むことを防止します。

☆2-27ページ参照



100235

■車から離れるときは一緒に

- とくに乳児など小さなお子さまや体の不自由な方は、車内に残さないでください。炎天下の車内は高温となり、熱射病などにつながるおそれがあります。エアコンを作動させていても途中で止まることもあり、思わぬ事故につながるおそれがあります。
- お子さまが駐車ブレーキなど運転装置をいたずらして、思わぬ事故につながるおそれがあります。



101678

CVT車の特徴と運転上の注意

■クリーブ現象があります

- エンジンがかかっているとき、アクセルペダルを踏まなくても、ゆっくりと車が動き出す現象を、クリーブ現象といいます。
- 停車中は車が動かないようにブレーキペダルを踏み、必要に応じて駐車ブレーキをかけてください。
- エンジン始動直後やエアコン作動時、ハンドル転舵時などは、自動的にエンジン回転数が上がるため（アイドルアップ）、クリーブ現象が強くなることがありますので、ブレーキペダルを確実に踏んでください。必要に応じて駐車ブレーキをかけてください。



101679

■強い加速を必要とするときキックダウンができます

- 走行中にアクセルペダルを深く踏み込むと自動的に低速ギヤに切り替わります。これを「キックダウン」といい、強い加速力を必要とするときに使用します。
- セレクトレバーを **M** または **L** にしているときは、キックダウンはできません。キックダウンを行う必要のあるときは、**D** に戻してください。

■ブレーキペダルは右足で

- エンジンをかける前にペダルの位置を確認してください。ペダルの踏み間違いは思わぬ事故につながります。
- アクセルペダルとブレーキペダルは右足で操作してください。慣れない左足でのブレーキ操作は緊急時の反応がおくれることがあります危険です。

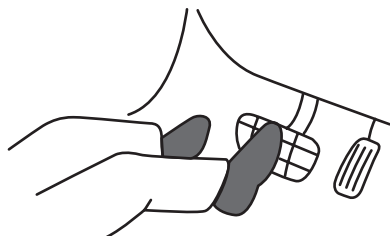

100953

■セレクトレバーの操作は確実に

- 発進時、セレクトレバーの操作を行うときは、アクセルペダルから足を離し、ブレーキペダルを踏みながら操作をしてください。
- エンジン始動後、セレクトレバーはブレーキペダルを踏まないと[P]から動かないようになっています。また、アクセルペダルを踏んだまま操作すると急発進して思わぬ事故につながるおそれがあります。
- 誤発進防止のため、後退した後はセレクトレバーをすみやかに[R]から[P]または[N]にする習慣をつけてください。

■セレクトレバー位置は目で確認

エンジンをかけるときは[P]、前進するときは[D]、後退するときは[R]の位置にあることを目で確認してください。

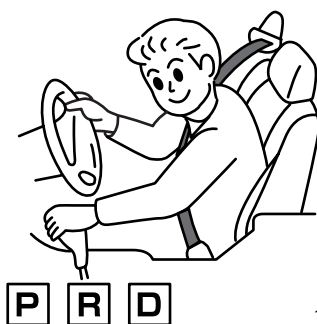

100078

■発進時、アクセルペダルの踏み込みはゆっくりと

アクセルペダルを急激に踏み込むと、急発進して思わぬ事故につながるおそれがあります。発進時はゆっくりとアクセルペダルを踏み込んでください。

■走行中はセレクトレバーを**N**にしないで

エンジンブレーキが効かなくなり、思わぬ事故につながるおそれがあります。

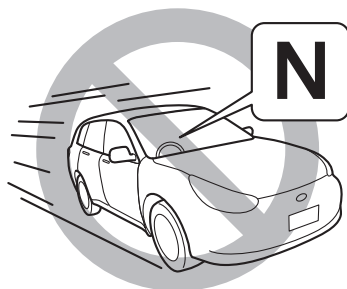

101680

■走行中（前進時）は、**R**にしないで

トランスミッションの損傷の原因になります。

■セレクトレバーは正しい位置で

セレクトレバーを前進側のシフトポジションに入れたまま惰性で後退したり、**R**に入れたまま惰性で前進することは絶対にやめてください。エンジンが停止し、ブレーキの効きが悪くなったり、ハンドルが重くなったりして思わぬ事故や故障につながるおそれがあります。

■車が完全に止まらないうちに**P**に入れないで

トランスミッションの損傷の原因になります。

■駐車するときは**P**にして、駐車ブレーキを確実に

車が動き出したり、乗り込むときに誤ってアクセルペダルを踏むと急発進して思わぬ事故につながるおそれがあります。セレクトレバーを**P**にし、駐車ブレーキも必ずかけてください。

☆1-23、3-51ページ参照

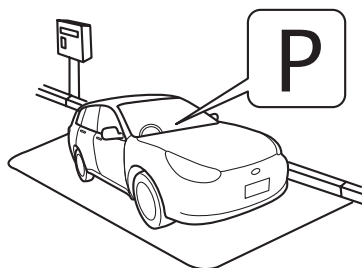

101681

■ 停車中は空吹かしをしないで

思わぬ事故につながるおそれがありますので、空吹かしをしないでください。

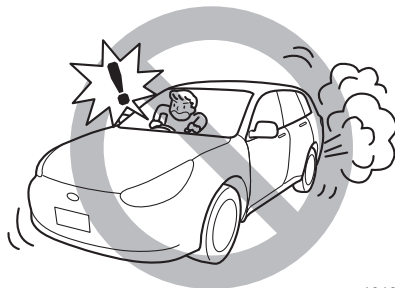

101682

■ 車から離れるときはエンジンを止めて

- クリープ現象で車がひとりでに動いたり、乗り込むとき誤って急発進し思わぬ事故につながるおそれがあります。
- セレクトレバーを **P** にして駐車ブレーキを確実にかけエンジンを切ってください。



101679

■ **R**に入るとブザーが鳴ります

Rに入るとブザーが鳴り、**R**であることを運転者に知らせます。車外の人に音は聞こえませんのでご注意ください。

■シフトロックシステムがついています

シフトロックシステムは、セレクトレバーの誤操作を防ぐシステムです。

- **P**からのレバー操作は、エンジンスイッチをONにしブレーキペダルを踏まないときできません。
 - －セレクトレバーを**P**から他の位置に操作するとき、先にセレクトレバーを手前に引いてからブレーキペダルを踏むとレバー操作ができないことがあります。先にブレーキペダルを踏み、レバー操作をしてください。
- **P**以外ではエンジンスイッチからキーが抜けず、またはエンジンスイッチをOFFにできません。
 - －**P**以外ではエンジンスイッチをACC※からLOCKまたはOFFにできません。
- **N**でエンジンスイッチをOFFにした場合、しばらくするとレバーを**P**に操作することができなくなる場合がありますので、OFFにした後は直ちにブレーキペダルを踏みながら**P**に操作してください。
 - もし、セレクトレバーが**N**から**P**に操作できないときは、エンジンスイッチをONにし、ブレーキペダルを踏みながら**P**へ操作してください。
- エンジンスイッチがONで操作できないときは、エンジンスイッチをONからACC※にし、ブレーキペダルを踏みながら**P**へ操作してください。(60秒以内)
 - エンジンスイッチがONで操作できないときは、シフトロックシステムなどの異常が考えられます。直ちにスバル販売店にご連絡ください。

※ キーレスアクセス&プッシュスタート装備車は、**P**以外でエンジン回転中にエンジンスイッチを押してエンジンを停止させた電源状態がACCになります。

■**P**からセレクトレバーが操作できないとき

エンジンスイッチがONでブレーキペダルを踏んだ状態でもセレクトレバーを操作できないときは、次の手順でシフトロックを解除してください。

- ① 駐車ブレーキが確実にかかっていることを確認します。
- ② シフトロックカバーを外します。

マイナスイumperを使用する場合は、傷がつかないようにマイナスイumperの先端をビニールテープや布で覆ってから作業してください。

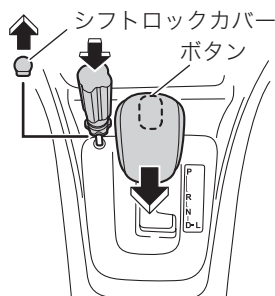

101764

次ページへ ⇒

⇒前ページより

- ③ シフトロック解除ボタンをドライバーなどで押しながらセレクトレバーのボタンを押してレバーを操作します。
セレクトレバーが動かないときは、シフトロックシステムの故障が考えられますので、直ちにスバル販売店で点検を受けてください。

走行するときには

■ タイヤ交換のときは

4輪のうち1輪でも異なるタイヤを装着していると、車両の駆動系の損傷や最悪の場合、火災につながるおそれがあり危険です。また、操縦性・ブレーキ性能に影響し、事故につながる可能性があります。タイヤの交換を行う場合は、下記の事項をお守りください。

冬用タイヤ（スタッドレスタイヤ）を装着するときも同様です。

- 4輪とも必ず、指定サイズ、同一サイズ、同一メーカー、同一銘柄および同一トレッドパターン（溝模様）のタイヤを装着してください。
- 著しく摩耗したタイヤは使用しないでください。
- 摩耗差の著しいタイヤを混ぜて使用しないでください。
- タイヤの空気圧を指定空気圧に保ってください。
- 応急用スペアタイヤは、指定されたサイズを、後輪に装着してください。

☆7-9、8-8ページ参照

■走行中異常があったら

- 警告灯が点灯したら、直ちに安全な場所に停車し、スバル販売店に連絡してください。そのまま走行するとおそれ事故につながるおそれがあります。

☆3-35ページ参照

- ボンネットを開けてチェックするときは、高温部に触れないでください。ボンネット内部は高温のため、やけどをすることがあります。
- エンジンの回転部分には絶対に触れないでください。重大な傷害を負うおそれがあります。
- エンジンルームから水蒸気が吹き出しているときは絶対にボンネットを開けないでください。

☆8-37ページ参照

- 走行中にタイヤがパンクやバースト（破裂）してもあわてずにハンドルを確実に握り、急ブレーキを踏まずに徐々にスピードを落とし、安全な場所に停車してください。
- 床下に衝撃を受けたときは安全な場所に直ちに車を止め、ブレーキ液や燃料の漏れ、オイル漏れ、各部に損傷がないかを確認してください。やけどの危険がありますので排気管には触れないように注意してください。損傷や異常がある場合は、スバル販売店に連絡してください。



101683

■ペダルに足をのせたまま運転しないで

ブレーキペダルやクラッチペダルに足をのせたまま運転しないでください。ブレーキやクラッチの部品が早く摩耗したり、ブレーキが過熱して効きが悪くなるおそれがあります。



100236

■ 走行中はエンジンスイッチを切らないで

- 走行中エンジンを止めるとブレーキブースター（制動力倍力装置）が効かなくなり、ペダルを踏むときに通常より強い力が必要となります。また、パワーステアリング機能が働かずハンドル操作が重くなったりして、思わぬ事故につながるおそれがあります。
- 走行中エンジンスイッチを LOCK（OFF）にしないでください。キーが抜けるとハンドルがロックされ、操作ができなくなり、重大な事故につながるおそれがあります。
- 走行中エンジンを止めると触媒が過熱して焼損することがあります。

■ キーホルダーや他のキーに気をつけて

- キーグリップにキーホルダーや他のキーがかさなると、膝や手などが当たりキーを回してしまうおそれがありますので、注意してください。
大型のキーホルダーはキーに付けしないでください。テコの原理で小さな力でも回ってしまうおそれがあります。
- キーホルダーや他のキーを多数付けしないでください。また、重いものをキーに付けしないでください。車両の動きにより遠心力が働き、キーを回してしまうおそれがあります。

キーグリップにキーホルダーやアクセサリー
がかさなっているとき

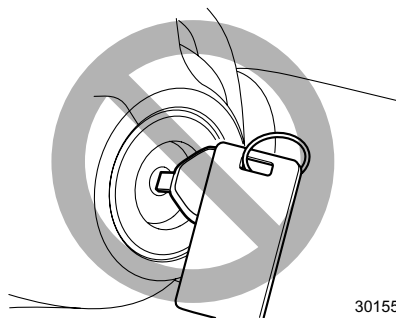

キーグリップに他のキーがかさなっているとき

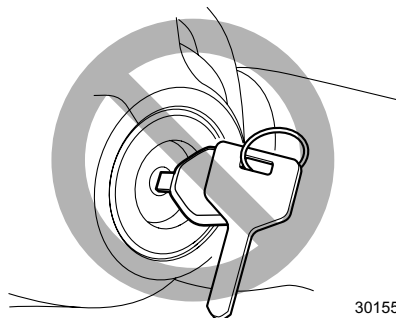

■ABSを過信しないで

ABSは必ずしも制動距離を短くするものではありません。

下記の道路などではABSが作動した場合、ABSが付いていない車よりも制動距離が長くなることがあります。

- マンホール、工事現場の鉄板などの滑りやすい路面
- 道路のつなぎ目などの段差
- 凹凸路、石畳などの悪路
- 下り坂での旋回
- 路肩に草や砂利が多い道路
- 砂利道
- 雪道（新雪路、圧雪路、凍結路など）

ABSが付いていない車と同様、十分な車間距離をとって安全運転を心がけてください。

☆5-22ページ参照

■洗車後や水たまりを走行した後はブレーキの効き確認を

水たまり走行後や洗車後、ブレーキの効きが悪くなることがあります。ブレーキペダルを軽く踏んで効きを確認してください。ブレーキの効きが悪い場合は前後の車に充分注意して低速で走行しながら効きが回復するまで、ブレーキペダルを数回踏んでください。



101684

■ぬれた路面や滑りやすい路面では慎重に

ぬれた路面や滑りやすい路面の走行は、慎重に行ってください。とくに雨の降り始めは注意してください。また、急ブレーキ、急ハンドルなどやエンジン回転数が急上昇するような急なシフトダウンは避けてください。タイヤがスリップして思わぬ事故につながるおそれがあります。

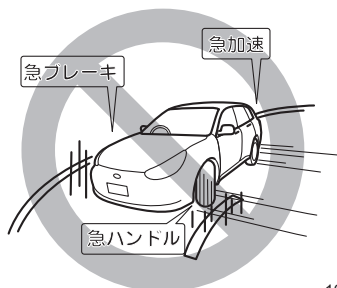

101685

■雨天の走行は速度を落として

- 路面がぬれると滑りやすくなります。
通常より注意して安全運転を心がけてください。
- わだちなどにできた水たまりに高速で進入すると、タイヤが水にのった状態（ハイドロブレーニング現象）になり、ハンドルやブレーキが効かなくなり危険です。スピードを落として走行してください。とくに摩耗したタイヤは、ハイドロブレーニング現象が起こりやすいので注意してください。

■冠水した道路を走行しないで

冠水した道路を走行すると、エンストするだけでなく、電装品のショート、エンジン損傷などの重大な車両故障につながるおそれがあります。

万一、水中に浸かってしまったときは、必ずスバル販売店で点検を受けてください。

■下り坂ではエンジンブレーキの併用を

- ブレーキペダルを踏み続けるとブレーキが過熱してブレーキが効かなくなるおそれがあります。シフトダウンしてエンジンブレーキを併用してください。
- シフトダウンせずにエンジンの低回転領域でブレーキを使用し続けると、ブレーキブースター（制動力倍力装置）のアシスト力（補助力）が弱くなり、ブレーキペダルを踏むとき通常より強い力が必要となる場合があります。

〈エンジンブレーキとは〉

走行中にアクセルペダルを戻したときに起こるブレーキ効果のことをいいます。低速ギヤに入れるほどよく効きますが、エンジン回転数がタコメーター（エンジン回転計）のレッドゾーンに入らないようにしてください。

〈シフトダウンとは〉

シフトダウンによるエンジンブレーキは、道路状況や車間距離に注意して使用してください。

- マニュアル車では4→3のように低速ギヤへ変速することをいいます。
- CVT車：
 - － マニュアルモード装備車では、パドルシフトの⊖側レバーを手前に引くことで低速ギヤへ変速することをいいます。
 - － レンジ装備車では、セレクトレバーをDからLに動かし、低速ギヤへ変速することをいいます。

■横風に注意して

ハンドルを確実に握り、安全な速度で運転してください。

走行速度が速過ぎると、ハンドルを確実に握っていても不意の突風で車の進路が乱され、事故の原因になるおそれがあります。

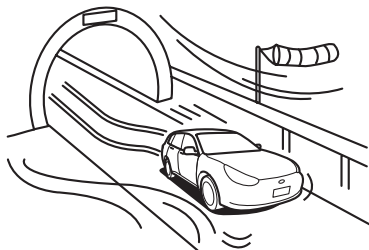

101686

■高速道路に入る前には

- 高速道路に入る前には、燃料を十分に補給してください。高速道路上での燃料切れは危険です。
- タイヤ空気圧を確認してください。空気圧不足の状態でも高速走行するとタイヤがバースト（破裂）するおそれがあり大変危険です。

☆9-5ページ参照

- 万一のために停止表示板（または停止表示灯）を車に備えておいてください。高速道路上に停車する場合は、停止表示板（または停止表示灯）の設置が法律で義務づけられています。（別売り）

■燃えやすいものに注意して

路上に燃えやすいもの（枯葉、わらなど）があると排気管や排気ガスの熱により着火するおそれがあります。燃えやすいものの上や付近で停車または走行するときは、注意してください。



101687

■こんなことにも注意してください

- 急発進、急加速、急ブレーキ、急ハンドルは避けてください。
- 車間距離は充分とってください。
- ぬかるみなどでタイヤがスタック（立ち往生）したときはタイヤを高速で回転させないでください。タイヤがバースト（破裂）したり、異常過熱により思わぬ事故につながるおそれがあります。

■適切なエンジン回転数で運転を

- 新車の慣らし運転中（1,000 kmまで）……4,000 rpm以下
- 慣らし運転後……タコメーター（エンジン回転計）のレッドゾーン未満

■ブレーキパッドの摩耗警報

パッドが摩耗して交換時期になるとブレーキペダルを踏むたびに金属的な摩擦音（キーキー音）がします。

音が発生したときはすみやかにスバル販売店で交換してください。

雪道走行するときには

■4輪とも冬用タイヤ（スタッドレスタイヤ）で

- 雪道走行が予測される場合は冬用タイヤ（スタッドレスタイヤ）を用意してください。一般タイヤでは、雪道、凍結路でスリップし危険です。
- 冬用タイヤ（スタッドレスタイヤ）は、4輪とも必ず指定空気圧、指定サイズで、同一サイズ、同一メーカー、同一銘柄および同一レッドパターン（溝模様）のタイヤを装着してください。
- 摩耗差の著しいタイヤは使用しないでください。

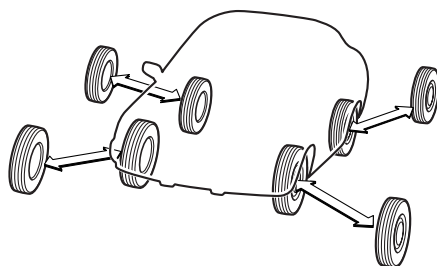

100054

■控えめな運転を心がけて

- 冬用タイヤ（スタッドレスタイヤ）を装着していても、急発進、急加速、急ブレーキ、急ハンドルは避けてください。タイヤのグリップ力が失われ、車の進路をコントロールできなくなる場合があります。
- 発進時は、2速ギヤの使用をお奨めします。次の車両は、2速ギヤ発進が可能です。
 - －マニュアル車：
チェンジレバーを“2”にします。
 - －CVT車（マニュアルモード装備車）：
セレクトレバーを  にし、パドルシフトで2速にします。

■タイヤチェーンは前輪に

- タイヤチェーンは、予測できない降雪や雪道に遭遇した場合などの非常用装備品です。タイヤチェーンは、前輪に装着してください。
- タイヤチェーンを取り付けると、後輪が滑りやすくなります。後輪が滑り出すと、ハンドルで車の進路をコントロールすることが難しくなります。急発進、急加速、急ブレーキ、急ハンドルなどを避け、路面の状況に合った安全な速度（30 km/h以下）で慎重に運転してください。



101562

■駐・停車するときには

■燃えやすいものの近くに車を止めないで

- 枯れ草、紙、油、木材など燃えやすいものがあるところには、車を止めないでください。排気管や排気ガスの熱により火災につながるおそれがあります。
- 車の後ろに木材、ベニヤ板など燃えやすいものがあるときは、30 cm以上離して止めてください。すき間が少ないと排気ガスにより変色や変形を起こしたり、火災につながるおそれがあります。

■停車中は空吹きをししないで

排気管が過熱し、車両火災につながるおそれがあります。



101682

■坂道に駐車するときは

坂道に駐車する場合には、無人で車が動き出すなど思わぬ事故につながることを防ぐため、次の処置をしてください。

①駐車ブレーキを充分にかけ、車が動き出さないことを確認します。

☆3-51ページ参照

②マニュアル車：チェンジレバーを以下の位置に入れます。

下り坂：“R”

上り坂：“1”

CVT車：セレクトレバーをPに入れます。

③輪止め（タイヤストッパー）をします。

なお、急な坂道での駐車は避けてください。

■車の移動はエンジンをかけて

坂道などで、エンジンをかけなくても車を動かせる場合でも、必ずエンジンをかけて移動してください。エンジンをかけないで移動すると、ブレーキの効きが悪かったり、ハンドル操作が重くなり思わぬ事故につながるおそれがあります。

■車から離れるときは

- 車から離れるときは、必ず駐車ブレーキをかけ、エンジンを切ってください。
- 車から離れるときは、必ず施錠をしてください。
- お子さまや体の不自由な方を、車内に残したままにしないでください。思わぬ事故につながるおそれがあります。

■いきなりドアを開けないで

ドアを開けるときは、周囲の安全を確認してください。後ろから車、オートバイ、自転車などがきている場合があり思わぬ事故につながるおそれがあります。



101689

■ 駐車するときはエンジンを止めて

- 仮眠するときは必ずエンジンを止めてください。仮眠中に無意識にアクセルペダルを踏み続けたり、チェンジレバー、セレクトレバーを動かしたりして思わぬ事故やオーバーヒート、火災につながるおそれがあり危険です。また、風通しのよくない場所では一酸化炭素中毒の原因になるおそれがあります。
- 雪が積もった場所や降雪時に駐車するときは、エンジンをかけたままにしないでください。エンジンをかけた状態で車のまわりに雪が積もると、排気ガスが車内に侵入して一酸化炭素中毒の原因になるおそれがあり危険です。

■ ハンドルをいっぱい回した状態を長く続けないで

車庫入れなどで、エンジンをかけたままハンドルをいっぱい回した状態を長く続けないでください。(5秒以上続けないでください。)
長く続けると以下の状態になるおそれがあります。

- <油圧パワーステアリング装備車>
オイルの潤滑不良を起こし、パワーステアリング装置が損傷することがあります。
- <電動パワーステアリング装備車>
ハンドル操作が徐々に重くなることがあります。

これはコンピューターやモーターが過熱することを防止するためにシステムの作動を制限している現象で、異常ではありません。しばらくハンドル操作を控えるとシステムの温度が下がるため、通常の操作力に戻りますが、システムが過熱する使いかたを繰り返すと、故障の原因となります。

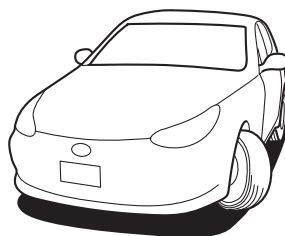

101690

■ 冷却ファンに注意

ボンネットを開ける場合は、冷却ファンにご注意ください。エンジンの温度が高い状態では、エンジンが停止していてもエンジンスイッチをONにすると、エンジンルーム内の冷却ファンが作動することがあります。

回転している冷却ファンに触れるとけがをするおそれがあります。

SRSエアバッグシステム

■SRSエアバッグシステムとは

SRSエアバッグのSRSとはSupplemental Restraint Systemの略で、乗員補助拘束装置の意味です。

全てのSRSエアバッグはエンジンスイッチがONのときのみ作動可能になります。

運転席、助手席SRSエアバッグは車両前方から乗員が重大な傷害を受けるおそれのある大きな衝撃を受けた場合に作動し、シートベルトが身体を拘束する働きと併せて、前席乗員の頭部や胸部などへの衝撃をやわらげる装置です。

SRS サイドエアバッグは車両側方から乗員が重大な傷害を受けるおそれのある大きな衝撃を受けた場合に作動し、シートベルトが身体を拘束する働きと併せて、前席乗員の主に胸部や腰部への衝撃をやわらげる装置です。

SRS カーテンエアバッグは車両側方から乗員が重大な傷害を受けるおそれのある大きな衝撃を受けた場合に作動し、シートベルトが身体を拘束する働きと併せて、前席と後席乗員の主に頭部への衝撃をやわらげる装置です。

<運転席SRSエアバッグ>



100224

<助手席SRSエアバッグ>



100225

<SRSサイドエアバッグ・SRSカーテンエアバッグ>

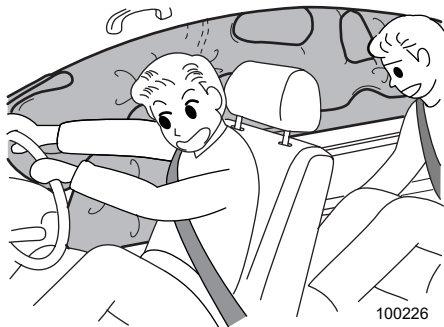

100226

■シートベルトは必ず着用して

- SRS エアバッグシステムはシートベルトを補助する装置でシートベルトに代わるものではありません。SRS エアバッグシステムだけでは身体の飛び出しなどを防止できないばかりか、エアバッグ本体からの衝撃を直接受けてしまいます。
- シートベルトを正しく着用し、正しい運転（乗車）姿勢をとらないと、衝突などのとき、SRS エアバッグシステムの効果が充分発揮されず、命にかかわるような重大な傷害につながるおそれがあります。
- 同乗者も必ずシートベルトを着用してください。

☆2-45、2-58ページ参照

■お子さまを乗せる場合は

- お子さまは後席に乗せてください。
- チャイルドシートは後席の外側席に取り付けてください。
- 6歳未満のお子さまはチャイルドシートの着用が法律で義務付けられていますので、必ずスバル純正チャイルドシートを使用してください。
スバル純正チャイルドシートの使用方法是チャイルドシートに付属の取扱説明書をご覧ください。
- 助手席にチャイルドシートを絶対に取り付けしないでください。
SRS エアバッグが作動したとき、強い衝撃を受け、命にかかわるような重大な傷害につながるおそれがあります。

☆2-69、5-4ページ参照

燃料を給油するときには

■必ず指定燃料をご使用ください

- 無鉛ガソリンを使用してください。有鉛ガソリンを使うと触媒を劣化させます。
- 給油時に指定されている燃料であることを確認してください。
- 無鉛レギュラーガソリンを使用してください。
- 指定ガソリンは、フューエルリッド（燃料補給口）に記載されています。
- 指定以外の燃料（粗悪なガソリン、軽油、アルコール系燃料※など）やガソリン添加剤を使用すると、エンジンの始動性が悪くなり、ノッキングが発生し、出力が低下する場合があります。また、そのまま使うとエンジンや燃料系統部品が損傷するおそれがありますので、指定燃料以外は使用しないでください。

※アルコールが主成分の高濃度アルコール含有燃料。日本工業規格（JIS）や「揮発油の品質の確保に関する法律」が定めたガソリン規格に適合しているETBEやE3などのバイオガソリンは使用できます。

■給油時には必ず次のことをお守りください

- エンジンは必ず止めてください。
- 車のドア、窓は閉めてください。
- 給油時は火気厳禁です。
タバコなどの火気を絶対に近づけないでください。引火して火災を引き起こすおそれがあります。こぼれた燃料はすみやかに拭き取ってください。
- 燃料の取り扱い屋外で行ってください。
- フューエルキャップを開ける前に車体または給油機などの金属部分に触れて身体の静電気除去を行ってください。身体に静電気を帯びていると、放電による火花で燃料に引火する場合があります、やけどするおそれがあります。
- フューエルキャップを開ける場合は、必ずキャップのツマミ部分を持ち、ゆっくり左に回して開けてください。
キャップをゆるめたときに、“シュー”という音がしたときは、その音が止まってからゆっくり開けてください。急に開けると補給口より燃料の吹き返しが発生し、火災になるおそれがあります。
- フューエルリッド、フューエルキャップを開けるなど、給油操作は必ずお一人で行ってください。燃料補給口に他の人を近づけないでください。
- 給油するときは燃料補給口に給油ガンのノズルを確実に挿入してください。
ノズルを浮かしたり、浅く挿入し継ぎ足し給油を行うと、オートストップが作動せず、燃料がこぼれる場合があります。
- 給油中は、車内のシートに戻らないでください（座ることで帯電することがあります）。
- 給油は、給油ガンが自動停止した時点で止めてください。気温などの変化により燃料があふれ、火災になるおそれがあります。
- その他、ガソリンスタンド内に掲示されている注意事項を守ってください。
- 給油後は、フューエルキャップを“カチッ”と音がするまで右に回し、確実に締まっていることを確認してください。キャップが確実に締まっていなくて走行中に燃料が漏れ、火災になるおそれがあります。
- 車に合ったスバル純正のフューエルキャップ以外は使用しないでください。純正品を使わないと火災などを引き起こし、その結果重大な傷害におよぶか、最悪の場合死亡につながるおそれがあります。
- 給油中に、燃料を車にこぼさないようにしてください。塗装面を侵すおそれがあります。こぼれた燃料はすみやかに拭き取ってください。

■給油時に気化した燃料を吸いこまないように注意してください

燃料の成分には有害な物質を含んでいるものもあります。気化した燃料を吸いこまないよう、ご注意ください。

こんなことにも注意を

■クラッチ・スタートシステムについて（マニュアル車）

マニュアル車にはエンジン始動時の誤操作防止機構（クラッチ・スタートシステム）が装備されています。

クラッチペダルをいっばいに踏み込まないとエンジンがかかりません。

■AWD車は万能ではありません

AWDとは、All Wheel Drive（オール ホイール ドライブ=全輪駆動）の略です。4輪車では4WD（四輪駆動）とも呼びます。

AWD車は、滑りやすい路面、積雪路などでは2WD（二輪駆動）車に比べて安定した走行ができますが、急ブレーキ、急ハンドル時は差がありません。安全な速度で走行してください。

☆5-20ページ参照

■走行中は携帯電話を使わないで

法律により、自動車の運転者が走行中に携帯電話などを手で保持して通話したり、メールの送受信などのために画面を注視することは禁止されています。



100237

■アクセサリーの取り付けに注意

ウインドウにアクセサリーを取り付けると、視界の妨げになったり、吸盤がレンズの働きをして火災を起こしたり、助手席 SRS エアバッグが作動したときアクセサリーが飛んでけがをするなど思わぬ事故につながるおそれがあります。



100238

■洗車やワックスがけのとき

洗車やワックスがけを行う場合は、車体の一点に強い力がかからないように注意してください。

力のかけ具合や場所によっては、万一の場合、車体がへこむおそれがあります。



■車内にガスライター、スプレー缶などを放置しないで

炎天下で駐車するときは車内にガスライターやスプレー缶などを放置しないでください。車内が高温になるためガスライターやスプレー缶などが爆発するおそれがあります。

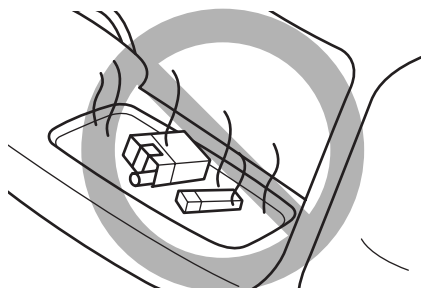

■排気管をときどき点検して

排気管の腐食などによる穴や亀裂および継ぎ手部の損傷など、排気管の異常に気づいた場合は、必ずスバル販売店で点検を受けてください。そのまま使用すると排気ガスが車内に侵入し、一酸化炭素中毒の原因になるおそれがあります。

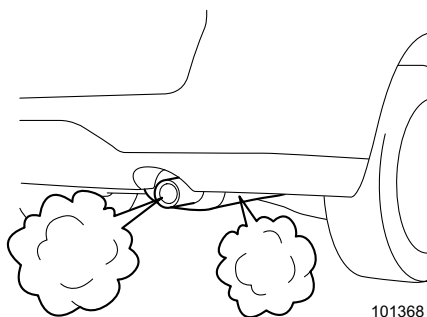

■ リヤゲートを確認して

リヤゲートが閉まっていることを確認してください。確実に閉まっていないまま走行すると排気ガスが車内に侵入し、一酸化炭素中毒の原因になるおそれがあります。

■ ラジエターが熱いときキャップを外さないで

ラジエターやリザーバータンクが熱いときはキャップを外さないでください。蒸気や熱湯が吹き出すおそれがあり危険です。

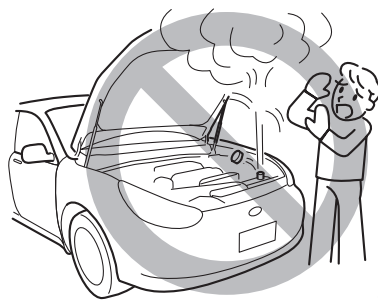

101691

■ 不正改造は絶対にしないで

- 車の性能や機能に適さない部品を取り付けたり、自己流のエンジン調整や配線などを行わないでください。火災など思わぬ事故につながる場合があります。
- スバルが国土交通省に届け出た部品以外のものを取り付けると、不正改造になる場合があります。スバル販売店にご相談ください（タイヤ、ホイール、マフラーなど）。

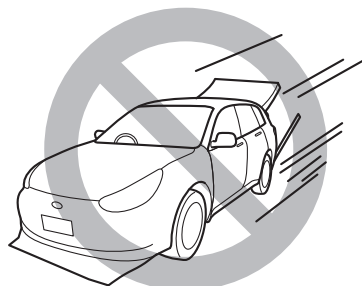

101692

■電装品、無線機を取り付けるときには

次の場合、電子制御系統に異常が起きたり、火災など思わぬ事故につながるおそれがあります。

- 取り付け、取り扱いを誤る
 - 容量の異なるヒューズを使用する
 - スバル純正以外の部品を使用する
- 詳しくはスバル販売店にご相談ください。

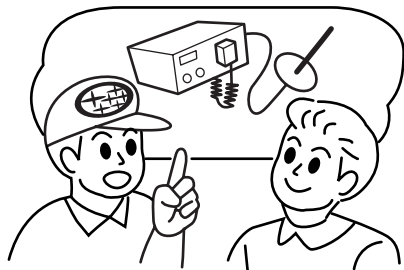

100069

■車止めなどに注意して

次のような場合には、フロントバンパー下部を損傷するおそれがありますので、充分に注意してください。

- 車止めのある場所への駐車
- 路肩に沿っての駐車
- 平坦路から上り坂・下り坂および上り坂・下り坂から平坦路への乗り入れ
- 路肩等段差のある場所への乗り降り
- 凹凸やわだちのある道路の走行
- くぼみ（穴）のある個所の通過

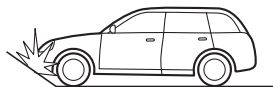
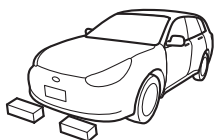

101693

■純正部品をお奨めします

マフラー、エアクリナーエレメント、オイル、冷却水、オイルフィルター、タイヤチェーンなどの部品は、スバル純正部品の使用をお奨めします。純正部品以外を使用すると保証を受けられない場合や、故障の原因になることがあります。

例えば、マフラーやエアクリナーエレメントの変更はエンジンの損傷を招くおそれがあります。スバル純正部品は、スバル車に合うよう厳しい検査を実施して作られています。詳しくは「メンテナンスノート」をご覧ください。

■点検整備をするときは

- スバル販売店はスバル車を点検整備するための設備、技術、知識の全てを兼ね備えています。お客様が安心してお車にお乗り頂くためにも、点検整備はお近くのスバル販売店にご用命ください。
- 日常点検整備でエンジンルーム内の点検を行うときは、エンジン高温部、回転しているブリーやベルト、自動的に回転する冷却ファンに充分ご注意ください。思わぬけがをすることがあります。
また、ベルトカバーに触れないでください。手がすべるなど、思わぬけがをするおそれがあります。
- エンジン始動中または停止後は、エンジンオイルフィルターが高温になっています。エンジンが完全に冷えるまで、エンジンオイルフィルターには触れないでください。
- エンジンオイル注入口のキャップを脱着するときは、オイルフィルターに触れないよう充分注意してください。手や指を挟んだりやけどをするなど、思わぬけがをするおそれがあります。
- AWD 車でエンジンを回したまま点検を行うときは、車が動かないようにするため、必ず4輪ジャッキアップ、または4輪ローラー上で行い、空吹かしや急制動はしないでください。

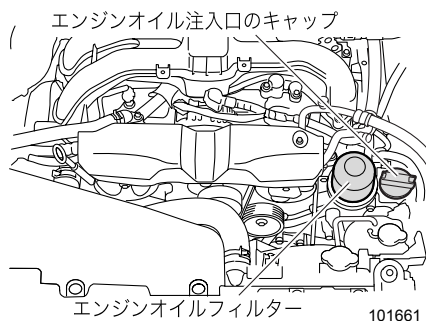

保証書・メンテナンスノートについて

「メンテナンスノート」は、保証の内容および点検・整備について記載しています。ご使用前に必ずお読みください。

■保証について

保証書には、万一故障が起きたときに無料で修理が受けられる条件や範囲を記載しています。一度お読みになり、条件や範囲などについてご確認ください。

■点検・整備について

- 法律で使用者に点検・整備の義務が規定されており、使用者の保守管理責任が明確にうたわれています。
- メンテナンスノートには点検・整備の時期ややりかたなどを記載しています。よく読んで必ず行ってください。
- 日常点検整備や他の点検整備を行ったときは、必ずその結果をメンテナンスノートに記入してください。
- 車を納車してから1か月後および6か月後（ただし、6か月以内に走行距離が5千 kmを超える場合は5千 km時点）に無料点検を実施しています。

保証期間と点検整備時期

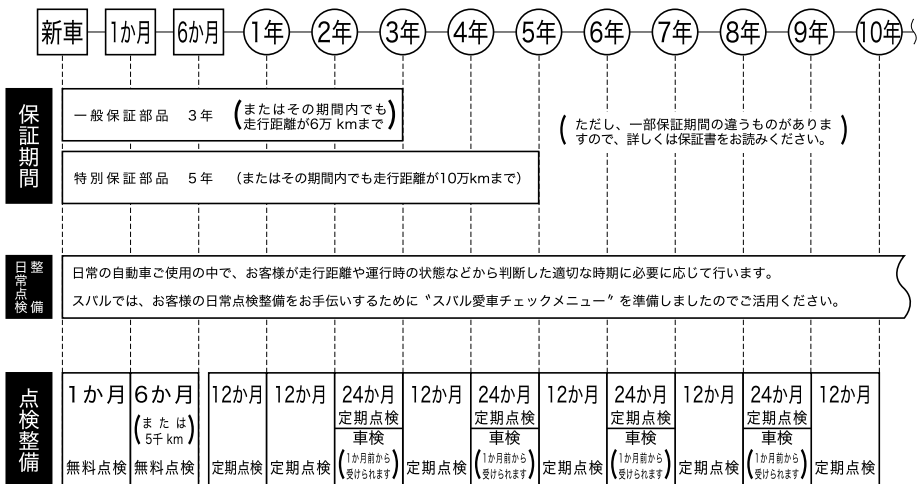

101041

2

運 転 す る 前 に

各部の開閉

キー	2-2
キーレスアクセスによる施錠・解錠	2-8
電波式リモコンドアロックによる施錠・解錠	2-16
ドア	2-20
チャイルドブローフ	2-24
パワーウィンドウ	2-25
フューエルリッド（燃料補給口）	2-29
ボンネット	2-31
トランク（4ドア）	2-33
リヤゲート（5ドア）	2-35

セキュリティシステム

イモビライザー（盗難防止用エンジン始動ロックシステム）	2-37
盗難警報装置	2-39

シート

正しい運転（乗車）姿勢	2-45
フロントシート	2-47
リヤシート	2-54

シートベルト

シートベルトの正しい着用	2-58
フロントシートベルト	2-61
リヤシートベルト	2-63
シートベルト警報	2-67

お子さまの安全

チャイルドシート	2-69
ISO FIX固定バー方式で固定するチャイルドシートについて	2-72
シートベルトで固定するチャイルドシートについて	2-81

ハンドルとミラーの調整

チルト/テレスコピックステアリング	2-85
ルームミラー	2-85
ドアミラー	2-86

各部の開閉

キー

キーはドアの施錠、解錠、エンジンの始動、停止に使用します。



アドバイス

- キーナンバープレートは、車両修理や合いかぎを作る際に必要となりますので、大切に保管してください。キーを作るときは、スバル販売店にご相談ください。
- 盗難防止のため、キーナンバープレートは車内に置かないでください。また、万一に備えてキーナンバーをメモしておいてください。
- 万一、キーを紛失したときは、盗難を防ぐため、直ちにスバル販売店にご相談ください。
- スペアのアクセスキーまたはリモコンキーが必要な場合は、スバル販売店にご相談ください。

■ キーの種類

車両には、次のキーがついています。

● キーレスアクセス&プッシュスタート装備車

アクセスキーにはイモビライザー機能が装備されています。

☆2-37ページ参照

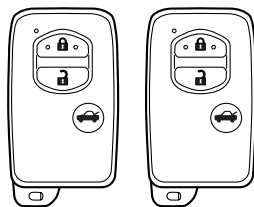

アクセスキー アクセスキー



キーナンバー
プレート

202061

●キーレスアクセス&プッシュスタート装備車以外

グレードによりイモビライザー機能の有無があります。

☆2-37ページ参照

<4ドア>

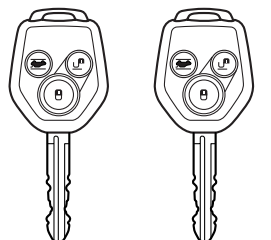

リモコンキー リモコンキー

<5ドア>

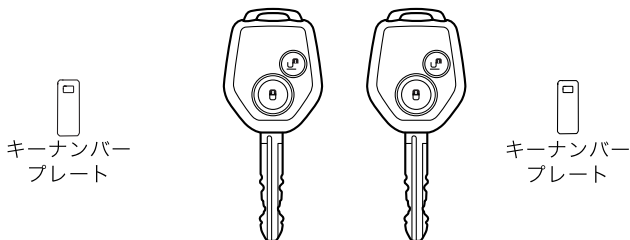

リモコンキー リモコンキー

201693

202079

警告

キーレスアクセス&プッシュスタートシステムにおいて、植込み型心臓ペースメーカーおよび植込み型除細動器の機器を装着されている方は、車両側発信アンテナから約22 cm以内の範囲に植込み型心臓ペースメーカーなどを近づけないようにしてください。

車両側発信アンテナの電波により植込み型心臓ペースメーカーおよび植込み型除細動器の作動に影響を与えるおそれがあります。

植込み型心臓ペースメーカーおよび植込み型除細動器以外の医療用電気機器を装着されている方は、後述の“キーレスアクセス&プッシュスタートで使用している電波について”を参考に医療用電気機器製造業者などに事前に確認してください。車両側発信アンテナの電波により医療用電気機器の作動に影響を与えるおそれがあります。

- キーレスアクセス&プッシュスタート機能の作動あり/作動なしを設定することができます。設定方法は「キーレスアクセス&プッシュスタート機能の停止」を参照してください。また、スバル販売店でも設定変更することができます。詳しくはスバル販売店にご相談ください。

☆2-7ページ参照

キーレスアクセス&プッシュスタートで使用している電波について

- キーレスアクセス&プッシュスタートでは、以下規則により定められた電波を使用しています。
 - － 電波法施行規則第6条第4項第2号
- キーレスアクセス&プッシュスタート機能は、従来の電波式リモコンドアロック機能の電波に加え、下記周波数の電波[※]を使用しています。その電波は次のイラストの車両側アンテナから周期的に出力しています。

※電波周波数：134 kHz

次ページへ →

⇒前ページより

<4ドア>

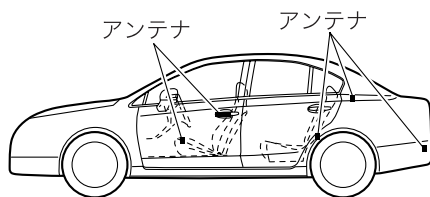
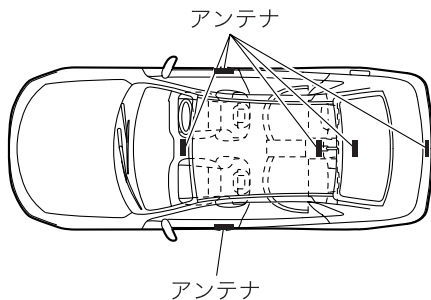

202400

<5ドア>

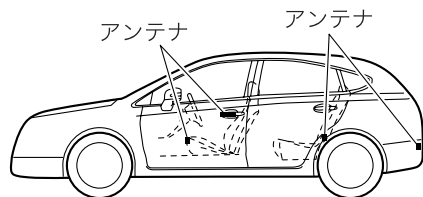
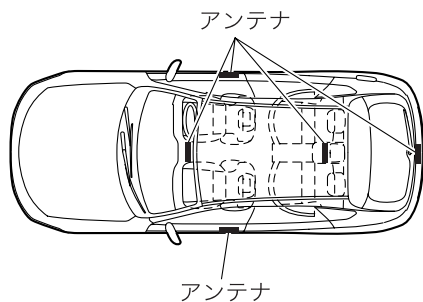

202401

注意

キーレスアクセス & プッシュスタートシステムでは微弱な電波を使用しているため、次のようなアクセスキーの状態、周囲の状況によっては、アクセスキー・車両間の通信の妨げとなり、施錠・解錠およびエンジンの始動ができなくなることがあります。

- 近くに放送施設、送電線などの強い電波を発生する設備があるとき
- 他の車両のアクセスキーまたはリモコンキーなどの電波を発信するような製品を使用しているとき
- アクセスキーの近くに携帯電話などの無線通信機があるとき
- アクセスキーの電池が消耗しているとき
- アクセスキーを次のような製品と同時に携帯しているとき
 - －他の車両のアクセスキーまたはリモコンキー
 - －複数のアクセスキー
 - －パソコンや携帯情報端末
 - －デジタルオーディオプレーヤー
 - －ポータブルゲーム機器
- アクセスキーが次のような金属製の物に接していたり、覆われたりしているとき
 - －アクセサリ
 - －アルミ箔などの金属が貼られたカード
 - －アルミ箔を使用したタバコの箱
 - －金属製の財布やカバン
 - －小銭
 - －カイロ
 - －CDやDVDなどのメディア

アクセスキーを車室内（例えば、インストルメントパネルの上、物入れ、シートの上など）、荷室内または車両周辺 2 m 以内（例えば、車庫での保管など）に絶対に放置・保管しないでください。

アクセスキーを車内に閉じ込めたり、電池が急激に消耗するおそれがあります。また、アクセスキーの位置によってはエンジンスイッチの電源が切り替わらないことがあります。

- 長期間お車を使用しないとき、機能自体を使用しないとき、やむをえずアクセスキーを車室内や車の周辺に保管したいときは、キーレスアクセス & プッシュスタート機能を停止させることができます。

☆2-7ページ参照

また、スバル販売店でも設定を変更することができます。詳しくはスバル販売店にご相談ください。

次ページへ ⇒

⇒前ページより

- アクセスキーおよびリモコンキーには電子部品が組み込まれています。故障を防ぐため、次のことをお守りください。
 - － キーの電池はお客様ご自身で交換することができますが、交換の際に破損などのおそれがあるためスバル販売店での交換をお奨めします。
 - － パソコン、家電製品の近くに放置しないでください。キーが誤作動し、電池切れの原因となります。
 - － 水にぬらさないでください。水にぬれた場合はすみやかに拭き取り、十分に乾かしてください。
 - － 強い衝撃を与えないでください。
 - － 磁気を帯びた物に近づけないでください。
 - － ダッシュボードの上など直射日光が当たったり高温になる場所には絶対に放置しないでください。電池の損傷や回路故障の原因となります。
 - － 超音波洗浄機などで洗浄しないでください。
 - － 湿気やホコリが多い場所に放置しないでください。キーの故障の原因となります。
- 航空機内はアクセスキーまたはリモコンキーなどの無線機器の使用が禁止されています。航空機内ではキーのボタンを押さないでください。



アドバイス

- アクセスキーは車両との通信のために、常時受信動作をし、常に電池を消耗しています。電池の寿命は使用状況によりますが、約1年～2年です。電池が切れた場合、新しい電池と交換してください。

☆7～20ページ参照

- アクセスキーを落下させた場合、内蔵されているメカニカルキーが外れることがあります。メカニカルキーの紛失にご注意ください。
- アクセスキーを紛失した場合は盗難を防ぐため、アクセスキーの再登録をお奨めします。アクセスキーの再登録をするときはスバル販売店にご相談ください。
- アクセスキーはドアポケットやダッシュボードなどの車内の収納場所に放置しないでください。(振動による破損や勝手にスイッチが入って閉じ込める危険性があります)

■キーレスアクセス&プッシュスタート機能の停止

次の場合、キーレスアクセス&プッシュスタート機能を停止することができます。

- 植込み型心臓ペースメーカーおよび植込み型除細動器の機器を装着されている方
- 長期間お車を使用しないとき、または機能自体を使用しないとき



キーレスアクセス&プッシュスタート機能を停止させた場合でも、電波式リモコンドアロックは作動します。

🏠 アドバイス

- 設定はスバル販売店でもできます。詳しくはスバル販売店にご相談ください。
- 機能を停止させた場合、エンジンを始動するときは「アクセスキーが正常に作動しないときのエンジン始動」を参照してください。

☆8-73、8-74ページ参照

●機能を停止させるとき

- ① 運転席に座りドアを閉めます。
- ② 集中ドアロックスイッチの  (解錠) を押します。
- ③ ②の操作後、5秒以内に運転席ドアを開けます。
- ④ ③の操作後、5秒以内にドアを開けたまま集中ドアロックスイッチの  (解錠) を2回押します。
- ⑤ ④の操作後、30秒以内に運転席ドアを「閉める→開ける」の操作を2回行います。
- ⑥ ⑤の操作後、30秒以内にドアを開けたまま集中ドアロックスイッチの  (解錠) を2回押します。
- ⑦ ⑥の操作後、30秒以内に運転席ドアを「閉める→開ける」の操作を1回行います。
- ⑧ ⑦の操作後、5秒以内にドアを閉めます。ブザー（ピー）が鳴り、機能が停止します。

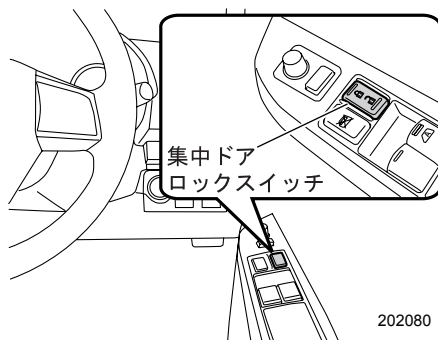

202080

🏠 アドバイス

上記の手順④および⑥では、集中ドアロックスイッチをゆっくり押ししてください。スイッチを押す間隔が短い場合、機能が停止しないときがあります。

●機能を復帰させるとき

機能停止手順をもう一度行くと、機能を復帰させることができます。

このときブザー（ピッ）が鳴ります。

キーレスアクセスによる施錠・解錠

キーレスアクセスはアクセスキーを携帯することにより、全てのドアとリヤゲートの施錠・解錠、トランクの解錠が行えるシステムです。また、従来どおりの電波式リモコンドアロックによる施錠・解錠も、アクセスキーのボタン操作で行えます。

☆2-16ページ参照

■作動エリア

- ドアおよびリヤゲートの施錠・解錠機能の作動エリアは、前席のドアハンドルとリヤゲートオープナースイッチを中心に約40～80 cmが目安となります。
- トランクの解錠機能の作動エリアは、トランクオープナースイッチを中心に約40～80 cmが目安となります。

<4ドア>

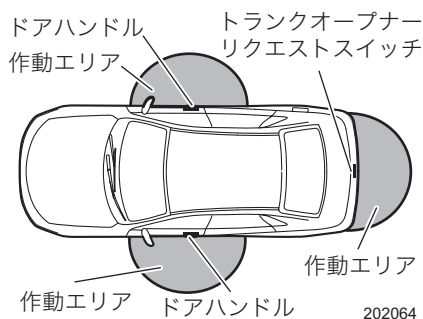

<5ドア>

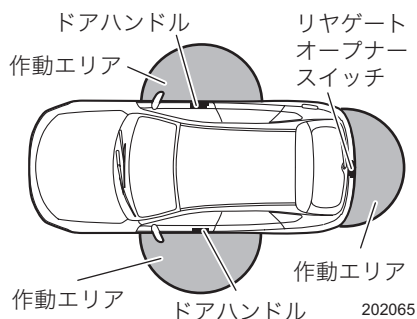

ドアが施錠している状態で前席のドアハンドルの作動エリアに入ると、アクセスキーのLEDの表示灯が点滅します。

キーレスアクセス機能を停止させている場合は、アクセスキーのボタンを押さないとLEDの表示灯は点滅しません。

☆2-7ページ参照

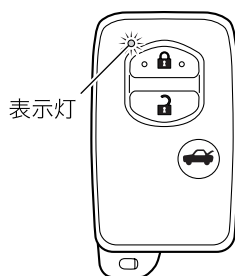

202349

アドバイス

- エンジンスイッチの電源を OFF にしてからドアの施錠操作を行ってください。電源が OFF 以外では、タッチセンサーおよびリクエストスイッチ、またはアクセスキーのボタン操作による施錠はできません。
- 施錠・解錠操作ができるのは、アクセスキーを検知している作動エリアのドアハンドルおよびリヤゲートのオープナースイッチ、リクエストスイッチのみになります。
- 誤作動防止のため、ドアハンドルのタッチセンサーまたはリヤゲートのリクエストスイッチによる施錠操作を行ったときは、約3秒間ドアハンドルまたはリヤゲートオープナースイッチによる解錠ができません。
- 操作が早すぎると施錠・解錠が完了していない場合があります。施錠後は、リヤドアのドアハンドルを操作して確認することをお奨めします。
- アクセスキーを車体に近づけ過ぎるとキーレスアクセス機能がうまく作動しない場合があります。作動しないときは少し離れて操作をやり直してください。
- アクセスキーを地面近くや地面から高い位置に置くと、図示した作動エリア内でもキーレスアクセス機能がうまく作動しない場合があります。
- アクセスキーが作動エリア内にあれば、アクセスキーを持たない方もキーレスアクセス機能を操作できます。ただし、施錠・解錠操作ができるのは、アクセスキーを検知している作動エリアのドアハンドルおよびリヤゲートのオープナースイッチ、リクエストスイッチになります。
- アクセスキーの状態、周囲の電波状況によってキーレスアクセス機能が正常に作動しない可能性があります。このような場合は、「アクセスキーが正常に作動しないとき」を参照してください。

☆8-72ページ参照

- アクセスキーが車内にある場合は施錠できません。ただし、アクセスキーの状態、周囲の状況によって施錠しアクセスキーを閉じ込める可能性があります。施錠する際はアクセスキーを持っていることを確認してください。
- アクセスキーの電池が消耗しているときや、強い電波、ノイズのある場所（例：TV 塔や発電所、放送局、無線機器使用場所など）、携帯電話通話中は、作動エリアが狭くなる場合や、作動しないことがあります。このような場合は、「アクセスキーが正常に作動しないとき」を参照してください。

☆8-72ページ参照

- ドア(リヤゲート含む)が開いているときは施錠できません。全てのドアおよびリヤゲートを閉めてから、施錠操作を行ってください。

次ページへ ⇒

⇒前ページより

- 手袋をつけてドアハンドルを握ったり、タッチセンサーに触れた場合、施錠・解錠が遅れたり、施錠・解錠できないことがあります。
- アクセスキーが作動エリア内にある場合、洗車や大雨などでドアハンドルに大量の水がかかったときは、ドアが解錠または施錠することがあります。解錠された場合は、施錠してください。ただしドアの開閉操作がない場合は、約30秒後に自動施錠されます。

■解錠

アクセスキーを携帯し、ドアハンドルを握ります。全てのドア（リヤゲート含む）が解錠します。このときブザーが2回鳴り、同時に非常点滅灯（ハザードランプ）が2回点滅します。

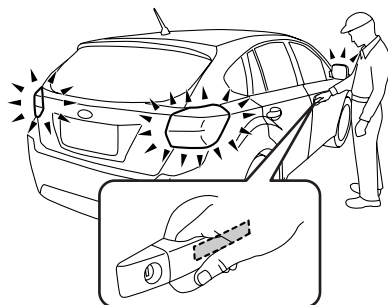

202067

●トランクの解錠（4ドア）

アクセスキーを携帯し、トランクオープナーリクエストスイッチを押します。トランクが解錠し、開きます。このときブザーが2回鳴り、同時に非常点滅灯（ハザードランプ）が2回点滅します。

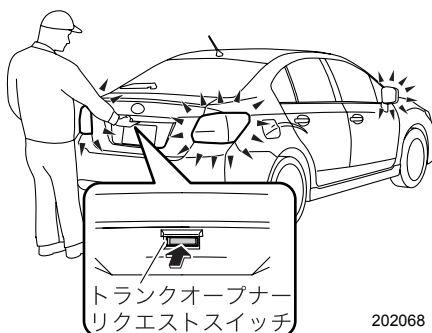

202068

●リヤゲートからの解錠（5ドア）

アクセスキーを携帯し、リヤゲート中央のリヤゲートオープナースイッチを押します。リヤゲートと全てのドアが解錠し、リヤゲートが開きます。このときブザーが2回鳴り、同時に非常点滅灯（ハザードランプ）が2回点滅します。

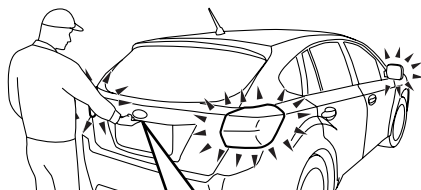

リヤゲートオープナースイッチ

202069

■施錠

アクセスキーを携帯し全てのドア（リヤゲート含む）を閉めてからドアハンドルのタッチセンサーに触れます。全てのドアが施錠します。このときブザーが1回鳴り、同時に非常点滅灯（ハザードランプ）が1回点滅します。

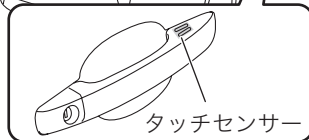
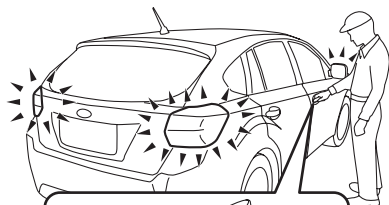

タッチセンサー

202070

●リヤゲートからの施錠（5ドア）

アクセスキーを携帯し全てのドアを閉めてから、リヤゲートオープナー右端のリクエストスイッチを押します。リヤゲートと全てのドアが施錠します。このときブザーが1回鳴り、同時に非常点滅灯（ハザードランプ）が1回点滅します。

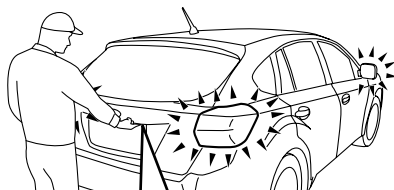

リクエストスイッチ

202071

アドバイス

- 誤作動防止のため、ドアハンドルのタッチセンサーまたはリヤゲートのリクエストスイッチによる施錠操作を行ったときは、約3秒間ドアハンドルまたはリヤゲートオープナースイッチによる解錠ができません。
- 半ドアで施錠操作を行った場合はブザーが5回鳴り、同時に非常点滅灯(ハザードランプ)が5回点滅し、いずれかのドア(リヤゲート含む)およびトランクが開いていることをお知らせします。

■ その他の機能

● オフディレイ機能

ドアおよびリヤゲートが閉まっているとき、次の操作をすると室内ランプが一旦点灯し、徐々に消灯していきます。

- ルームランプ(スイッチがDOOR位置の時)
 - ー 解錠またはドア(リヤゲート含む)を開けて閉めたとき
 - ー アクセスキーを携帯し車両に近づいたとき
- カーゴルームランプ(スイッチがDOOR位置の時)
 - ー リヤゲートを開けて閉めたとき

点灯中次の操作をすると、室内ランプは消灯します。

- ドアハンドルのタッチセンサーに触れる、またはリヤゲートのリクエストスイッチを押して施錠した場合
- アクセスキーの ボタンを押して施錠した場合
- プッシュエンジンスイッチを押してACCまたはONにした場合

● 自動施錠

解錠してから30秒以内にドアまたはリヤゲートを開けなかった場合は、自動的に施錠されます。自動施錠する約5秒前よりブザーでお知らせします。

このとき、盗難警報装置も作動します。

● 節電機能

アクセスキーの電池と車両のバッテリー保護のため、以下の場合キーレスアクセス&プッシュスタートを停止します。

- 全てのドア(リヤゲート含む)を施錠した状態で2週間以上キーレスアクセス&プッシュスタートおよび電波式リモコンドアロックを使用しない場合
- 全てのドア(リヤゲート含む)を施錠した状態で作動エリア内にアクセスキーを10分以上放置した場合

▼復帰方法

以下のいずれかを行うとキーレスアクセス&プッシュスタートは復帰します。

- 運転席のドアハンドルを握って解錠する。
- 運転席のドアタッチセンサーに触れて施錠する。
- リヤゲートオープナースイッチを押して解錠する。
- リヤゲートリクエストスイッチを押して施錠する。
- 電波式リモコンドアロックで解錠または施錠する。
- メカニカルキーで解錠し、施錠する。

●ユーザーカスタマイズ機能

スバル販売店で次の機能の設定を変更することができます。

- 解錠時や施錠時に点滅する非常点滅灯（ハザードランプ）の作動あり/作動なし
- 解錠時や施錠時に鳴るブザーの作動あり/作動なし
- 室内ランプのドア連動の作動あり/作動なしおよび点灯時間の設定
- 自動施錠の作動あり/作動なしおよび自動施錠されるまでの時間の設定

☆1-2ページ参照

■警告音および警告表示

キーレスアクセス&プッシュスタートでは誤操作や盗難を防止するため、警告音やメーター内の警告灯の点滅、マルチファンクションディスプレイの表示、またはプッシュエンジンスイッチ内の作動表示灯の点滅により警告します。

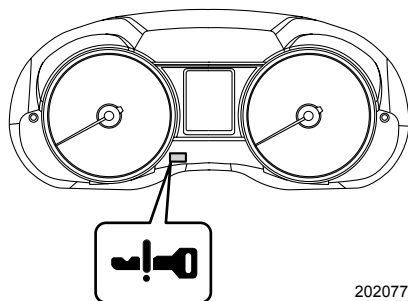

この場合は適切な処置を行ってください。



202077

●警告一覧表

室内ブザー 警報	室外ブザー 警報	メーター内 キー無し 警告灯表示	プッシュ エンジン スイッチ内 作動表示灯	状況	対処方法
ピーツ、 ピーツ、 ・・・ (断続)	—	—	—	電源がACCのとき、運転席ドアを開けた。(CVT車はセレクトレバーがPのとき)	運転席ドアを閉めてから電源をOFFにしてください。 ※車両から離れるときは必ず電源をOFFにしてください。
				運転席ドアが開いているとき、電源をOFFにした。	運転席ドアを閉めてください。
ピッ	ピー (2秒間)	—	—	閉じ込み防止警告 車内にアクセスキーが放置されている状態で「キーを使わない車外からの施錠」(2-21ページ)により、いずれかのドアを施錠しようとした。	アクセスキーを車外に持ち出した上でドアの施錠操作を行ってください。 ※室内にアクセスキーがある状態ではドアの施錠操作はできません。 ※警告ブザーとともに全ドアが解錠されます。
—	ピー (2秒間)	—	—	全てのドアが施錠されている状態(もしくは自動施錠のカウント中)で、トランクにアクセスキーを放置したままトランクを閉めた。(4ドアのみ)	トランクからアクセスキーを取り出した上でトランクを閉めてください。 ※この警告ブザーが吹鳴した後、トランクオープナーリクエストスイッチを押せばトランクを解錠することができます。
				キー置き忘れ警告 電源がOFFのとき、アクセスキーが車内にいる状態でドアハンドルのタッチセンサーに触れる、またはリヤゲートのリクエストスイッチを押した。	アクセスキーを車外に持ち出した上でドアの施錠操作を行ってください。 ※室内にアクセスキーがある状態ではドアの施錠操作はできません。

室内ブザー 警報	室外ブザー 警報	メーター内 キー無し 警告灯表示	プッシュ エンジン スイッチ内 作動表示灯	状況	対処方法
—	ピッピッピッ ピッピッ (5回)	—	—	半ドア警告 電源がOFFのとき、いずれかのドア（リヤゲート含む）が開いている状態で、ドアハンドルのタッチセンサーに触れる、またはリヤゲートのリクエストスイッチまたはアクセスキーの🔑ボタンを押した。	ドアを確実に閉めて施錠操作を行ってください。 ※いずれかのドア（リヤゲート含む）が開いている状態では施錠できません。
ピッ	ピー—— (最長 60秒間)	—	—	電源切り忘れ警告 電源がOFF以外のとき、アクセスキーを携帯した状態でドアハンドルのタッチセンサーに触れる、またはリヤゲートのリクエストスイッチを押した。 (CVT車はセレクトレバーがPのとき)	アクセスキーを車内に戻すか、電源をOFFにしてください。 ※電源をOFFにしないとドアの施錠操作はできません。
ピッ	ピッピッピッ (3回)		—	キー持ち出し警告 電源がOFF以外のとき、アクセスキーを携帯した状態で車外に出て運転席ドアを閉めた。(CVT車はセレクトレバーがPのとき)	電源をOFFにした上で車外に出てください。
				同乗者のキー持ち出し警告 電源がOFF以外で同乗者がアクセスキーを車外に持ち出し、運転席以外のドアを閉めた。	アクセスキーを車内に戻すか、電源をOFFにしてください。
ピー—— (連続)	ピー—— (連続)		—	電源がOFF以外でセレクトレバーがP以外 のとき、アクセスキーを携帯した状態で車外に出て運転席のドアを閉めた。	セレクトレバーをPにし、電源をOFFにした上で車外に出てください。
ピーツ、 ピーツ、… (約7秒間)	—		—	キー無し警告 車内にアクセスキーがない状態で走行した。	アクセスキーを携帯して走行してください。



運転する前に

室内ブザー 警報	室外ブザー 警報	メーター内 キー無し 警告灯表示	プッシュ エンジン スイッチ内 作動表示灯	状況	対処方法
ピー—— (連続)	—	—	—	セレクトレバー位置警告 電源がOFF以外でセレクトレバーが[P]以外 のとき、運転席ドアを 開けた。	セレクトレバーを[P]に し、電源をOFFにした 上で車外に出てくださ い。

電波式リモコンドアロックによる施錠・解錠

アクセスキーまたはリモコンキーのボタンを押すと電波により、車から離れたところから全てのドア（リヤゲート含む）の施錠・解錠およびトランクの解錠ができます。

■ 解錠

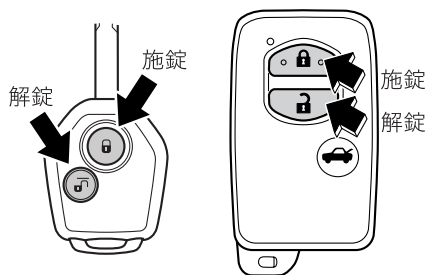

車のまわりからアクセスキーの  ボタンまたはリモコンキーの  ボタンを押すと全てのドア（リヤゲート含む）が解錠します。このとき非常点滅灯（ハザードランプ）が2回点滅します。

キーレスアクセス & プッシュスタート装備車は、同時にブザーが2回鳴ります。



202334

■ 施錠

車のまわりからアクセスキーの  ボタンまたはリモコンキーの  ボタンを押すと全てのドア（リヤゲート含む）が施錠します。このとき非常点滅灯（ハザードランプ）が1回点滅します。

キーレスアクセス&プッシュスタート装備車は、同時にブザーが1回鳴ります。

■トランクの解錠（4ドア）

車のまわりから  ボタンを約 1.5 秒以上押すとトランクが開きます。このときブザーが 2 回鳴り、同時に非常点滅灯（ハザードランプ）が 2 回点滅します。

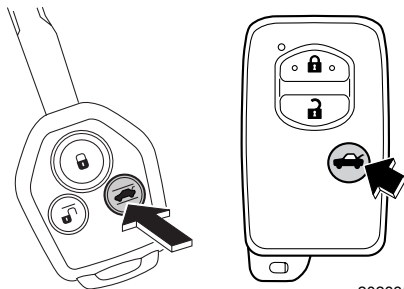

202335

■リヤゲートの解錠（キーレスアクセス&プッシュスタート装備車の5ドア）

車のまわりから  ボタンを押すとリヤゲートが解錠します。このときブザーが 2 回鳴り、同時に非常点滅灯（ハザードランプ）が 2 回点滅します。

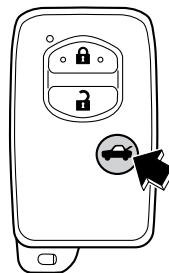

202073



アドバイス

- 車から離れるときは、リヤドアのドアハンドルを引き、半ドアになっていないことを確認してください。
- 作動距離が不安定になった場合は、電池の消耗が考えられますので早めに電池を交換してください。

☆7-20ページ参照

- 半ドアで施錠操作を行った場合は非常点滅灯（ハザードランプ）が 5 回点滅し、いずれかのドア（リヤゲート含む）およびトランクが開いていることをお知らせします。
キーレスアクセス&プッシュスタート装備車は、同時にブザーが 5 回鳴ります。



■その他の機能

●オフディレイ機能

ドアおよびリヤゲートが閉まっているとき、次の操作をすると室内ランプが一旦点灯し、徐々に消灯していきます。

- ルームランプ（スイッチがDOOR位置の時）
 - － 解錠またはドア（リヤゲート含む）を開けて閉めたとき
 - － アクセスキーを携帯し車両に近づいたとき（キーレスアクセス&プッシュスタート装備車）
- カーゴルームランプ（スイッチがDOOR位置の時）
 - － リヤゲートを開けて閉めたとき

点灯中次の操作をすると、室内ランプは消灯します。

- ドアハンドルのタッチセンサーに触れる、またはリヤゲートのリクエストスイッチを押して施錠した場合
- アクセスキーの  ボタンまたはリモコンキーの  ボタンを押して施錠した場合
- プッシュエンジンスイッチを押してACCまたはONにした場合（キーレスアクセス&プッシュスタート装備車）
- エンジンスイッチをACCまたはONにした場合（キーレスアクセス&プッシュスタート装備車以外）

●自動施錠

解錠してから30秒以内にドアまたはリヤゲートを開けなかった場合は、自動的に施錠されます。キーレスアクセス&プッシュスタート装備車は、自動施錠する約5秒前よりブザーでお知らせします。

このとき、盗難警報装置も作動します。

●ユーザーカスタマイズ機能

スバル販売店で次の機能の設定を変更することができます。

- 解錠時や施錠時に点滅する非常点滅灯（ハザードランプ）の作動あり/作動なし
- 解錠時や施錠時に鳴るブザーの作動あり/作動なし
- 室内ランプのドア連動の作動あり/作動なしおよび点灯時間の設定
- 自動施錠の作動あり/作動なしおよび自動施錠されるまでの時間の設定

☆1-2ページ参照

 **注意**

- 航空機内はアクセスキーまたはリモコンキーなどの無線機器の使用が禁止されています。航空機内ではキーのボタンを押さないでください。
- キーには電子部品が組み込まれています。故障を防ぐため、次のことをお守りください。
 - － ダッシュボードの上など直射日光が当たったり高温になる場所には絶対に放置しないでください。電池の損傷や回路故障の原因になります。
 - － 強い衝撃を与えないでください。
 - － 電池交換時以外は分解しないでください。電池交換の際は電池のショートおよび⊕、⊖の方向に注意してください。
 - － 水にぬらさないでください。水にぬれた場合はすみやかに拭き取り、十分に乾かしてください。

 **アドバイス**

- 電波式リモコンドアロックは車の周囲約1m以内で作動しますが、周囲に強い電波やノイズがある場合（例：TV塔や発電所、放送局、大型ディスプレイ、空港、無線機器使用場所など）は、作動距離が変わることがあります。
- 車を離れるときは、リヤドアのドアハンドルを引いて施錠を確認してください。
- エンジンスイッチにキーが差し込まれているとき、ドアまたはリヤゲートが開いているときや半ドアの場合、作動しません。

ドア

■ ドアの開閉

ドアを開けるときは、ドアハンドルを手前に引きます。

ドアを閉めるときは、確実に閉め、半ドアになっていないことを確認してください。

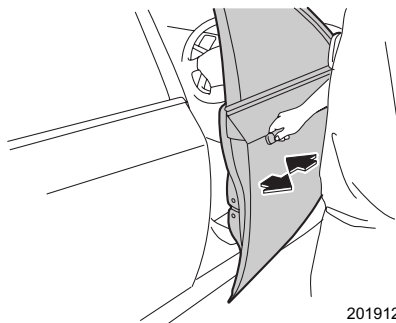

201912

⚠ 注意

- ドアを開けるときは周囲の安全を十分に確認してください。不用意に開けると後続車、自転車、オートバイなどにぶつかることがあります危険です。
- ドアは確実に閉めてください。半ドアでは開くことがあります危険です。
- ドアを閉めるときは、手や指などを挟まないようにご注意ください。

🏠 アドバイス

- ドアハンドルを操作するときには、ドアハンドルに指・爪などを挟まないよう気をつけてください。
- 車から離れる場合はエンジンを止め、キーを持っていることを必ず確認してからドアを施錠してください。
- 施錠しても車内に貴重品などを置かないようにしてください。
- 乗車中の施錠、解錠については次のような特徴がありますので、状況に合わせて選択してください。
 - － 施錠している場合は、お子さまなどの同乗者が誤ってドアを開けることを防いだり、停車時に車外からの不意の侵入者を防ぎます。また、シートベルトの着用と併せ、事故時に車外に投げ出される可能性が少なくなります。
 - － 解錠している場合は、万一の事故のとき車外からの救援活動が受けやすくなります。

■車外からのキーによる施錠・解錠

●ドア

キーを確実に差し込んで車の前側に回すと施錠され、後ろ側に回すと解錠されます。

キーレスアクセス&プッシュスタート装備車は、メカニカルキーを取り出して使用します。

☆8-72ページ参照

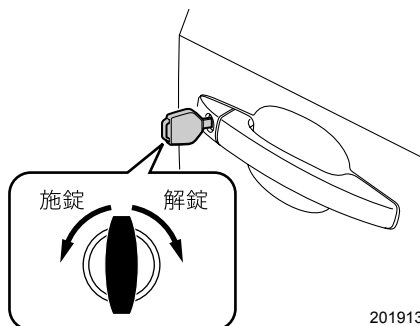

201913



アドバイス

- 車外から施錠・解錠できるのは運転席ドアだけです。その他のドアはドアロックノブまたは集中ドアロックスイッチで施錠・解錠してください。
- 盗難警報装置を作動させた状態でキーによる解錠を行った場合、盗難警報装置は解除されません。ドアまたはトランクを開けた場合、警報が作動します。
- キーによる施錠では、盗難警報装置は作動しません。

☆2-39ページ参照

■キーを使わない車外からの施錠

●フロントドア

- ① ドアロックノブを前側に引きます。
- ② ドアハンドルを引いたままドアを閉めます。

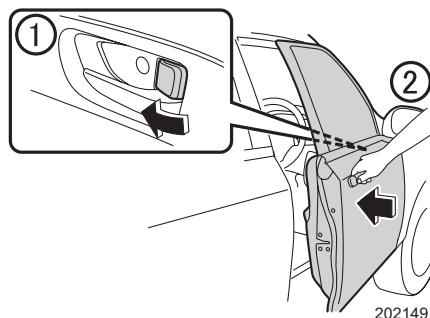

202149

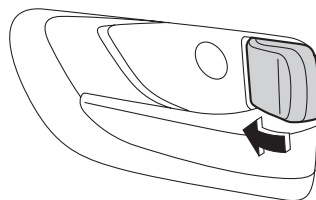

●リヤドア

ドアロックノブを前側に引いてドアを閉めます。



202150

■車内からの集中ドアロックによる施錠・解錠

運転席ドアの集中ドアロックスイッチの  (施錠) を押すと全てのドア (リヤゲート含む) が施錠されます。 (解錠) を押すと全てのドア (リヤゲート含む) が解錠されます。

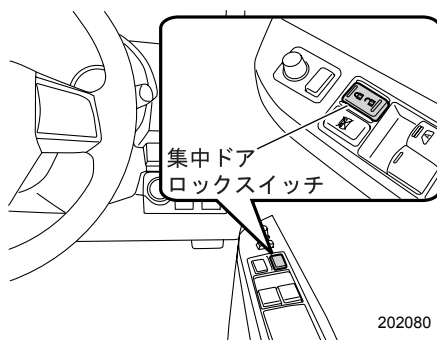

202080



注意

ドアロックノブで運転席ドアを施錠または解錠しただけでは、集中ドアロックは作動しません。必ず集中ドアロックスイッチで施錠または解錠してください。

●キー閉じ込み防止機能

ドアを施錠しないように働き、キーを車内に残したままになることを防止する機能です。この機能は、以下の状態のときに作動します。

- キーレスアクセス&プッシュスタート装備車はエンジンスイッチが ACC または ON のとき
- キーレスアクセス&プッシュスタート装備車以外はエンジンスイッチにキーが差し込まれているとき

▼キー閉じ込み防止機能が作動するとき

運転席ドアを開けた状態で、集中ドアロックスイッチの  (施錠) を押したとき

▼キー閉じ込み防止機能が作動しないとき

- ドアロックノブで施錠しドアを閉めたとき
- 車外から合いかぎを使い施錠したとき

🏠 アドバイス

車外に出るときには、必ずキーを持っていることを確認して施錠してください。

■車内からのドアロックノブによる施錠・解錠

ドアロックノブを後ろ側に引くと解錠され、前側に押しと施錠します。(施錠されると赤マークが見えなくなります)

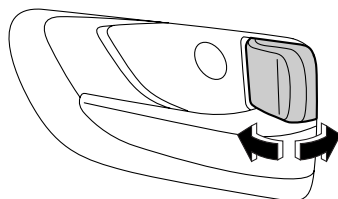

201207

■キー抜き忘れ警報

キーの抜き忘れを防止するための装置です。キーをエンジンスイッチに差し込んだまま運転席ドアを開けるとブザーが鳴ります。

🏠 アドバイス

エンジンスイッチがONのときは鳴りません。

■バッテリー上がり防止機能

半ドアなどで次のランプが点灯し続けた場合、バッテリー上がりを防止するため、約20分後に自動的に消灯します。

- ルームランプ（ドア連動時）
- トランクルームランプ（4ドア）
- カーゴルームランプ（5ドア：ドア連動時）
- エンジンキー照明（イグニッションキー照明）

🏠 アドバイス

- 車から離れるときは、必ずドアが確実に閉まっているかを確認してください。
- キーレスアクセス&プッシュスタート装備車はエンジンスイッチが ACC またはONのとき、この機能は作動しません。
- キーレスアクセス&プッシュスタート装備車以外はエンジンスイッチにキーが差し込まれていると、この機能は作動しません。

■その他の機能

●ユーザーカスタマイズ機能

スバル販売店で次の機能の設定を変更することができます。

- キー閉じ込み防止機能の作動あり/作動なし
- バッテリー上がり防止機能の作動あり/作動なし

☆1-2ページ参照

チャイルドプルーフ

左右のリヤドアにあります。後席にお子さまを乗せたときに使用してください。

■使いかた

チャイルドプルーフのレバーを「LOCK」側に動かしてドアを閉めると、車内のドアハンドルではリヤドアを開けられなくなります。解除するときはレバーを「LOCK」と反対側に動かしてください。

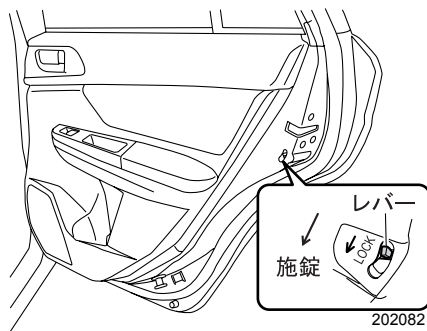

■チャイルドブローフが働いているときのドアの開けかた

ドアを解錠し、車外からドアハンドルを引いて開けます。

車内から開けるときは、ドアロックノブを解錠にし、ウィンドウを下げ車外のドアハンドルを引いて開けます。

パワーウィンドウ

パワーウィンドウは、エンジンスイッチがONのとき使用できます。

警告

- パワーウィンドウが閉まるときには大きな力が働きます。挟まれると危険ですので閉める前に窓から顔や手を出していないことを確認してください。
- 挟まれると危険ですので小さなお子さまには操作させないでください。
- お子さまを乗せるときにはロックスイッチをロック状態にしておいてください。お子さまがウィンドウスイッチをいたずらして手や首を挟むことを防止します。

☆2-27ページ参照

注意

- ウィンドウの全閉、全開後に同じ方向にスイッチを押し続けしないでください。パワーウィンドウの故障の原因になります。
- 車両から離れる場合は、必ずお子さまも一緒にお連れください。お子さまのいたずらなどによる誤操作で、思わぬ事故につながるおそれがあります。

アドバイス

次の操作を行うとパワーウィンドウのブレーカーが作動してウィンドウの開閉ができなくなることがあります。

- 運転席ウィンドウを全閉または全開にした後、スイッチを同じ方向へ数秒間操作し続ける。
- 3席以上のウィンドウを全閉または全開にした後、それぞれのスイッチを同時に同じ方向へ操作し続ける。

この場合、ブレーカー復帰後に必ずパワーウィンドウの初期設定を行ってください。初期設定がされていないと、運転席ウィンドウの自動全開（全閉）およびウィンドウ反転機能は作動しません。

☆2-28ページ参照

■スイッチの操作

●運転席ウィンドウの開閉

スイッチを軽く操作している間、作動します。
強く操作すると、自動で全開（全閉）します。

開けるとき：

- スwitchを軽く押します。押している間ウィンドウが下降します。
- スwitchを強く押すと自動で全開になります。途中でウィンドウの下降を停止させるときは、スwitchを軽く引き上げます。

閉めるとき：

- スwitchを軽く引き上げます。引き上げている間ウィンドウが上昇します。
- スwitchを強く引き上げると自動で全閉になります。途中でウィンドウの上昇を停止させるときは、スswitchを軽く押します。

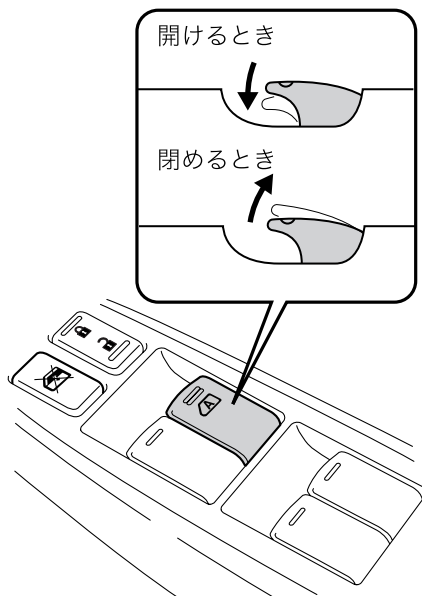

202083

アドバイス

バッテリー交換やヒューズ交換などで、バッテリーとの接続が断られたときは、必ずパワーウィンドウの初期設定をしてください。
初期設定がされないと運転席ウィンドウは自動で全開（全閉）しません。
☆2-28ページ参照

●オフディレイ機能（キー OFF後の作動）

運転席のウィンドウはエンジンスwitchをONからACCまたはLOCK（OFF）にした後でも、約30秒間はウィンドウを昇降することができます。ただし、その約30秒の間に運転席のドアを開けて閉めると、ウィンドウの昇降はできなくなります。

アドバイス

昇降ができる状態のときは、スswitchの照明が点灯しています。

●ロックスイッチ

ロックスイッチを押すと助手席と後席のウィンドウは開閉できなくなります。(ロック状態)

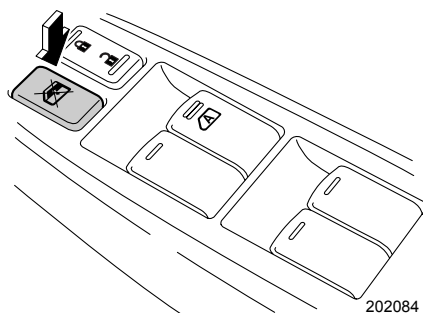

アドバイス

ロック状態のときは、助手席と後席のスイッチの照明が消灯します。

●助手席、後席ウィンドウの開閉

それぞれのウィンドウを開閉します。スイッチを操作している間作動します。

開けるとき：スイッチを押します。

閉めるとき：スイッチを引き上げます。

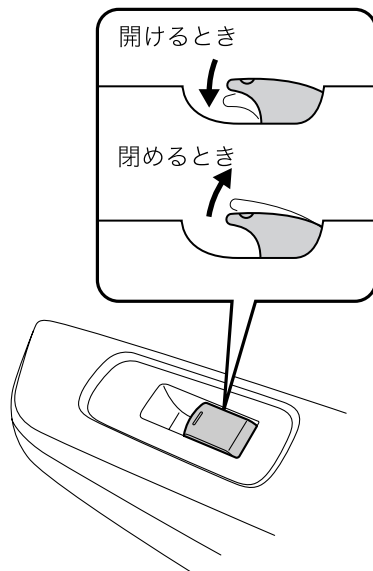

■ ウインドウ反転機能

運転席のウインドウが自動全閉中、窓枠とウインドウとの間に異物の挟み込みを感知すると、ウインドウの上昇が停止し、自動で少し下降し止まります。



注意

ウインドウを確実に閉めるため、閉めきる直前の部分では、挟み込みを感知しない領域があります。指など挟まないようにしてください。



アドバイス

- 環境、走行条件により異物を挟んだときと同じ衝撃がウインドウに加わるとウインドウ反転機能が作動することがあります。
- ウインドウ反転機能が作動した後、数秒間はスイッチを操作してもウインドウの操作をすることができません。
- バッテリー交換やヒューズ交換などで、バッテリーとの接続が断たれたときは、必ずパワーウインドウの初期設定をしてください。初期設定がされないと、ウインドウ反転機能が作動しません。

■ パワーウインドウの初期設定

バッテリー交換やヒューズ交換などで、バッテリーとの接続が断たれたときは、必ずパワーウインドウの初期設定を行ってください。パワーウインドウの初期設定がされていないと、次の機能は作動しません。

- 運転席ウインドウの自動全開（全閉）
- ウインドウ反転機能

● 初期設定のしかた

- ① ドアを閉め、エンジンスイッチをONにします。
- ② 運転席ウインドウスイッチを下に押し、半分くらいまでウインドウを開けます。
- ③ 運転席ウインドウスイッチを上を引き続け、ウインドウを全閉にします。全閉後、約1秒間スイッチを上を引き続けます。
- ④ 運転席ウインドウスイッチを強く押し、自動でウインドウを全開にします。

フューエルリッド（燃料補給口）

メーター表示部の燃料計にフューエルリッド（燃料補給口）が右側にあることを示す表示があります。



300826

	使用燃料	タンク容量
XV以外	無鉛レギュラーガソリン	約55L
XV		約60L

運転する前に

■フューエルリッドの開閉

開けるときは、運転席右下にあるフューエルリッドオープナーレバーを引き上げます。

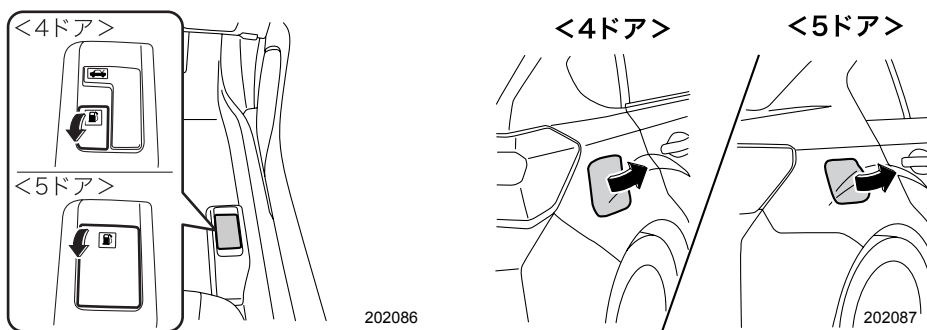

閉めるときは、ロックするまでフューエルリッドを手で押し付けてください。

■フューエルキャップの開閉

フューエルキャップを左に回して開けます。給油後は、「カチッ」と音がするまで右に回して閉めます。

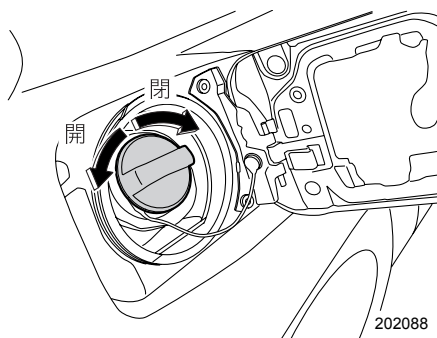

フューエルキャップを外したときは、フューエルリッド内側にかけることができます。

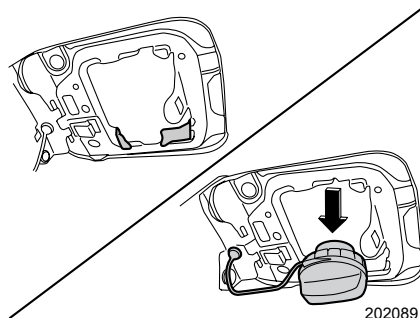

⚠ 警告

給油時には必ず次のことをお守りください。

- ガソリンは非常に引火しやすいため、タバコなど一切の火気は厳禁です。
- エンジンは必ず止めてください。
- フューエルキャップを開けるときはゆっくり回し、燃料タンク内の圧力を下げてから外してください。急に開けると燃料が補給口から吹き返すおそれがあります。
- フューエルキャップは確実に閉めてください。閉まっていないと走行中に燃料が漏れて火災につながるおそれがあります。
- 静電気除去キャップを採用していますので、フューエルキャップは車に合ったスバル純正品を使用してください。

☆1-27ページ参照

⚠ 注意

セルフ給油のときは、給油ガンが自動停止した時点で止めてください。

ボンネット

■開けるとき

- ① ボンネットのオープナーレバーを引きます。
運転席側のインストルメントパネル右下に
あります。

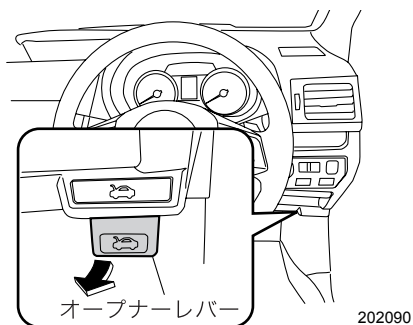

- ② フロントグリルとボンネットのすき間から
レバーを左に押し、ロックを外し、ボン
ネットを持ち上げます。

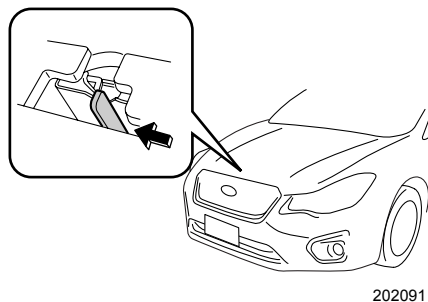

- ③ ステーをホルダーから外し、ボンネットの
ストッパー穴に入れて固定します。

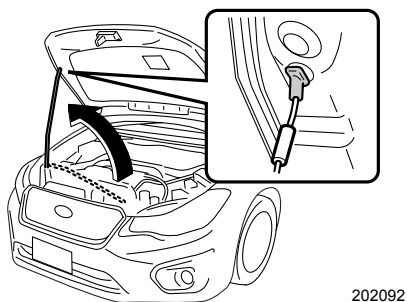

■閉めるとき

ステアを外してホルダーに収め、ボンネットをゆっくり降ろしてボディに近くなったら（約30cm）手を離します。

確実にロックされていることを確認してください。

注意

ボンネットを開閉するときは次のことに注意してください。

- 走行後すぐに開けるとときには、部品が熱くなっているので、やけどしないように注意してください。
- ボンネットを開けるとときにはワイパーアームは起こさないでください。また、ワイパーを作動させないでください。ボンネットとワイパーアームが接触し、ボンネットまたはワイパーアームを傷つけるおそれがあります。
- ボンネットを閉めるときには指や他の物を挟まないよう充分注意してください。
- ボンネットを閉めるときにはボンネットを上から強く押し付けしないでください。ボンネットがへこむことがあります。
- 必ず走行前にボンネットが確実にロックされていることを確認してください。
確実にロックされていないまま走行すると、走行中開くことがあり非常に危険です。
- 風の強いときは充分注意して開けてください。ボンネットが閉まることがあります。
ー ボンネットにスバル純正品以外のアクセサリ用品を取り付けしないでください。ボンネットの重量が極端に重くなると、開けたときにステアが支えきれなくなるおそれがあります。

トランク（4ドア）

■車内から開けるとき

運転席右下にあるトランクオープナーレバーを引きます。

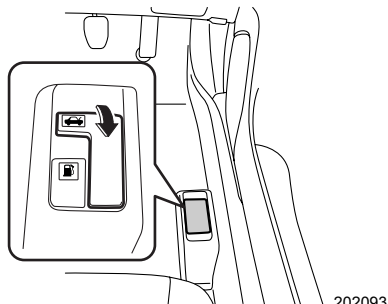

■車外から開けるとき

アクセスキーまたはリモコンキーの  ボタンを約1.5秒以上押します。

キーレスアクセス&プッシュスタート装備車は、トランクオープナースイッチでも解錠できます。

☆2-10ページ参照

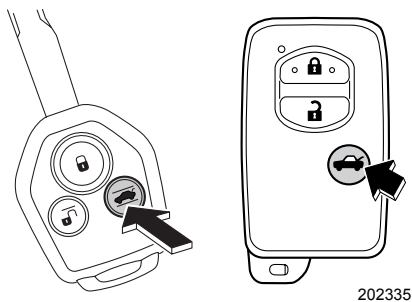

■閉めるとき

トランクをゆっくり降ろし、トランクを押さえつけるように閉めます。確実にロックされていることを確認してください。

警告

- 走行するときはトランク内に人を絶対に乗せないでください。急ブレーキをかけたときや衝突したときなどに重大な傷害を受けるおそれがあります。
- トランクは中から開けることができません。お子さまが入らないよう注意してください。閉じ込められると重大な傷害を受けるおそれがあります。

 **注意**

- 走行するときはトランクを完全に閉めてください。開けたまま走行すると車内に排気ガスが侵入し一酸化炭素中毒の原因になるおそれがあります。
- トランクを開けるときにはワイパーアームは起こさないでください。また、ワイパーを動作させないでください。トランクとワイパーアームが接触し、トランクまたはワイパーアームを傷つけるおそれがあります。
- トランクを閉めるときには荷物や手足を挟まないように注意してください。周囲にお子さまがいる場合にはとくに注意してください。また、エンジンをかけたまま荷物の出し入れをするとき、排気ガスの熱でやけどをしないように注意してください。
- トランクを閉めるときにはトランクを上から強く押しつけないでください。トランクがへこむことがあります。

 **アドバイス**

- 車から離れるときは盗難防止のため、トランクの中に貴重品を置かないでください。
- トランクの中にキーを置き忘れないようご注意ください。
- トランクルームランプは、トランクを開けると点灯し、閉じると消灯します。長時間開けたままにすると、トランクルームランプが点灯したままとなりバッテリー上がりの原因になります。

リヤゲート（5ドア）

リヤゲートは次を操作することで施錠・解錠ができます。

- 電波式リモコンドアロック
- 集中ドアロックスイッチ
- キーレスアクセス機能

■開けるとき

リヤゲートオープナースイッチを押してリヤゲートを少し開けます。手で支えながらゆっくりと最上部（全開位置）まで持ち上げます。

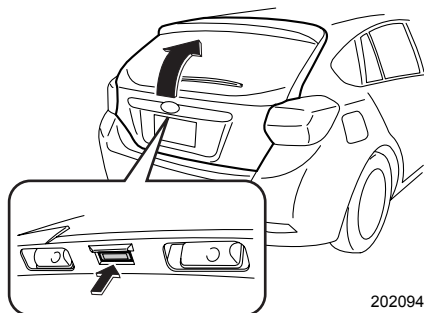

202094

■閉めるとき

リヤゲートをゆっくり下げて、上から手で押さえつけるように閉めます。半ドアでないことを確かめます。

注意

- 開閉や荷物の出し入れのとき、リヤゲートが頭や顔にぶつからないように注意してください。
- リヤゲートを閉めるときは、他の人の手（とくにお子さまには気をつけてください）や荷物を挟まないように注意してください。
- エンジンをかけたまま荷物の出し入れをするとき、排気ガスの熱でやけどをしないように注意してください。
- 走行前には、リヤゲートを完全に閉めてください。走行中に開くと荷物が落ちることがあります。
- 走行中や長時間のアイドルングをしているときはリヤゲートを完全に閉めてください。車内に排気ガスが侵入し、一酸化炭素中毒の原因になるおそれがあります。
- リヤゲートを支えているガスステー部にうすいビニール袋、テープなどが噛み込まないように、また、荷物の積み下ろしなどで傷をつけないように注意してください。ステーのガス抜けにより、ゲートが自然に閉じてしまう場合があります。
- リヤゲートにスバル純正品以外のアクセサリ用品を取り付けしないでください。リヤゲートの重量が極端に重くなると、開けたときにステーが支えきれなくなるおそれがあります。

アドバイス

- リヤゲートオープナースイッチを押すと同時にリヤゲートを開けようとした場合、リヤゲートが開かないことがあります。
- キャリアなどに積んだ荷物が当たらないように気をつけて開けてください。
- 傾斜した場所では、平坦な場所よりもリヤゲートの開閉がしにくかったり、急に開閉してしまう場合があります。
- バッテリー上がりや集中ドアロックシステムの故障などでリヤゲートの解錠ができなくなった場合は、車室内から解錠することができます。

☆8-71ページ参照

セキュリティシステム

イモビライザー（盗難防止用エンジン始動ロックシステム）

アクセスキー、リモコンキーにはイモビライザー機能が装備されています。

キーには、個々の違った識別コードが登録されています。

キーの識別コードが正しければエンジンを始動できますが、未登録のキーや識別コードの異なるキーなどではエンジンを始動することができません。



アドバイス

- イモビライザー機能は車両自体の盗難を防ぐ装置であり、車室内への侵入を防ぐ機能はありません。車から離れるときは必ずドアを施錠してください。
- キーは、最大7つ（キーレスアクセス&プッシュスタート装備車）または4つ（キーレスアクセス&プッシュスタート装備車以外）まで登録できます。スペアのキーが必要な場合は、スバル販売店にご相談ください。
- 万一、キーを紛失したときには、盗難を防ぐため紛失したキーの登録を消却するようお願いいたします。登録の消去は、スバル販売店でのみ行えます。スバル販売店にご相談ください。

■セキュリティ表示灯



●キーレスアクセス&プッシュスタート装備車

プッシュエンジンスイッチを押していないときは点滅しています。正規のアクセスキーを携帯し、プッシュエンジンスイッチを押すと消灯します。

正規のアクセスキー以外を携帯し、プッシュエンジンスイッチを押した場合、表示灯は点滅したままでエンジンを始動できません。



アドバイス

エンジン停止中、エンジンスイッチがACCまたはONでドアを開閉するとセキュリティ表示灯が点滅します。このとき、正規のアクセスキーを携帯していればエンジンを始動できますが、携帯していないときはエンジンの始動はできません。

●キーレスアクセス&プッシュスタート装備車以外

エンジンスイッチにキーが差し込まれていないときは点滅しています。エンジンスイッチにキーを差し込むと消灯し、エンジンの始動ができます。正規のキー以外を使うと、表示灯が点灯しエンジンを始動できません。もし、正規のキーを使っても始動できない場合、一旦キーを抜いて再度やり直してください。

⚠ 注意

イモビライザーはキーと車両の識別コードを電子的に照合します。次のことに注意してください。

- 強い磁石の近くにはキーを置かないでください。イモビライザーの誤作動の原因になるおそれがあります。
- ダッシュボードの上など高温になる場所にキーを置かないでください。
- キーを水にぬらさないでください。
- 次のような場合、車両がキーからの信号を正確に受信できず、エンジンの始動ができない場合があります。
 - ① キーに金属製の物が接しているとき
 - ② キーに他のキーの金属部が接しているとき
 - ③ キーが他の車両のイモビライザーシステム用キー（信号発信機内蔵の物）と近いとき
 - ④ キーが他の信号発信機と近いときや接しているとき



301560

🏠 アドバイス

エンジンスイッチにキーを差したままにしておくと、セキュリティ表示灯が再度点滅しますが、エンジン始動はできます。（キーレスアクセス&プッシュスタート装備車以外）

盗難警報装置

キーレスエントリー（キーレスアクセス機能、電波式リモコンドアロック）以外でドア（リヤゲート含む）またはトランクが開けられたとき、または車両が衝撃を受けたとき（ディーラーオプションの衝撃センサー装備車のみ）以下の警報で周囲に異常を知らせます。

- 30秒間車両ホーンが鳴り、非常点滅灯（ハザードランプ）が点滅します。

☆2-10、2-13、2-16ページ参照

この機能の初期設定は「作動なし」となっています。この機能を使用する場合、警報の設定を「作動あり」に設定してください。

☆2-42ページ参照

注意



盗難警報装置は特定条件で作動し警報などで周囲に知らせる装置であり、盗難を防止するものではありません。
車から離れるときは、車内に金品、貴金属などを置かないでください。

アドバイス

- 30秒間鳴り続けた後も、ドアが開いたままになっている場合、最長3分間、警報が鳴り続けます。また、ドアを閉めると最長30秒後には警報は止まります。
- 一旦、盗難警報装置を監視状態にすると、キーレスエントリー（キーレスアクセス機能、電波式リモコンドアロック）以外では解除できません。

■盗難警報装置を監視状態（警報が作動する状態）にするには

エンジンスイッチを OFF (LOCK) にして、全てのドア（リヤゲート含む）およびトランクを閉めます。以下の操作で施錠すると約30秒の待機時間（監視を行わない状態）の後、監視状態に入ります。

- ドアハンドルのタッチセンサーに触れる、またはリヤゲートのリクエストスイッチを押す
 - アクセスキーの  ボタンまたはリモコンキーの  ボタンを押す
- 監視状態に入るとメーター内のセキュリティ表示灯  が 2 回連続の点滅を繰り返します。この方法以外（キーによる施錠、車内からキーを使わず施錠）では盗難警報装置は監視状態に入りません。

☆2-21ページ参照

●4ドア

トランクを開けたままで施錠した場合は、監視状態にはなりません。

トランクを閉めてから約30秒待機状態の後、監視状態に入ります。

また、盗難警報装置を作動させた状態で、リクエストスイッチやアクセスキーまたはリモコンキーの  ボタンでトランクを開けた場合、監視状態から待機状態へ切り替わります。トランクを閉めると約30秒待機状態の後、監視状態へ戻ります。



アドバイス

- 待機状態中は、セキュリティ表示灯  がすばやく点滅します。
- 30秒の待機状態中に次のことを行った場合、監視状態には移りません。
 - － キーレスエントリーでドアを解錠したとき
 - － いずれかのドア（リヤゲートも含む）を開けたとき
 - － アクセスキーを携帯しプッシュエンジンスイッチを押して ACC にしたとき（キーレスアクセス&プッシュスタート装備車）
 - － エンジンスイッチをONにしたとき（キーレスアクセス&プッシュスタート装備車以外）
- 30秒の待機時間のあり/なしの設定を変更することができます。

☆1-2ページ参照



- 自動施錠の機能が作動した場合にも盗難警報装置が監視状態に移ります。

☆2-12、2-18ページ参照

- 監視状態のままバッテリーが上がったときは、キーレスエントリーでは解錠できません。キーまたはメカニカルキーを使用して解錠してください。ただしバッテリーを充電、もしくは新品に交換した際に監視状態で復帰するため、ドアを開けたままにしておいたり、そのままドアを開けると警報が作動します。
- キーレスアクセス機能や電波式リモコンドアロックによる施錠や自動施錠時、ドアを施錠動作の直前で開くと警報が鳴り始める場合があります。

■盗難警報装置の監視状態を解除するには

以下の操作で解錠すると監視状態が解除されます。解除されるとメーター内のセキュリティ表示灯はゆっくり点滅（イモビライザー装備車）または消灯（イモビライザー装備車以外）します。

- アクセスキーのボタンやリヤゲートのオープナースイッチを押す、またはドアハンドルを握る（キーレスアクセス&プッシュスタート装備車）
- リモコンキーのボタンを押す（キーレスアクセス&プッシュスタート装備車以外）

アドバイス

ドアのキーシリンダーにキーまたはメカニカルキーを差して解錠、もしくは車内からキーを使わず解錠した場合、盗難警報装置は解除されません。そのままドアを開けてしまうと警報が作動します。

☆2-21ページ参照

■警報を作動させてしまったときには

以下のいずれかの操作をすると解除できます。

●キーレスアクセス&プッシュスタート装備車

- アクセスキーのいずれかのボタンを押す
- アクセスキーを携帯しプッシュエンジンスイッチを押してACCにする

アドバイス

アクセスキーの電池残量が少なくなった場合は、アクセスキーをプッシュエンジンスイッチに近づけてACCにしてください。

☆8-73ページ参照

●キーレスアクセス&プッシュスタート装備車以外

- リモコンキーのいずれかのボタンを押す
- エンジンスイッチにキーを差し込み、エンジンスイッチをONにする

■警報の設定

盗難警報装置は作動あり/作動なしの設定を切り替えることができます。
以下の方法で切り替えます。

●キーレスアクセス&プッシュスタート装備車



- ① 運転席に座り、全てのドア（リヤゲート含む）およびトランクが閉まっていることを確認します。
- ② プッシュエンジンスイッチを押してON（エンジンがかかっていない状態）にします。
- ③ 運転席ドアを開けると同時に集中ドアロックスイッチの（解錠）を押し、10秒間保持すると設定が切り替わります。



202152

- ④ 設定が切り替わるとホーンが鳴り、新しい設定がメーターに表示されます。
警報設定あり：ホーンが1回鳴ります。
メーター表示 “AL on”
警報設定なし：ホーンが2回鳴ります。
メーター表示 “AL oF”

●キーレスアクセス&プッシュスタート装備車以外

- ① 運転席に座り、全てのドア（リヤゲート含む）およびトランクが閉まっていることを確認します。
- ② エンジンスイッチのOFF→ONを10秒以内に3回繰り返し、ONで止めます。
- ③ ②の後、10秒以内に運転席ドアを一旦開けて、ドアを閉めます。
- ④ 現在の設定がメーターに表示されます。
警報設定なし：メーター表示 “AL oF”
警報設定あり：メーター表示 “AL on”
- ⑤ ④の後、10秒以内に集中ドアロックスイッチを下記のように操作すると、設定が切り替わります。
警報を設定する：集中ドアロックスイッチの（施錠）を3回押します。
警報を解除する：集中ドアロックスイッチの（解錠）を3回押します。
- ⑥ 新しい設定に切り替わるとブザーが鳴り、新しい設定がメーターに表示されます。

アドバイス

この設定は、スバル販売店でもできます。
☆1-2ページ参照

■警報の作動履歴

メーター内のセキュリティ表示灯が点滅して、警報が作動したことを運転者に知らせます。警報が作動した原因により点滅の回数が変わります。

- エンジンスイッチをONにしたとき1秒間点灯した後に、以下の点滅で運転者に知らせます。
 - ドア（リヤゲートを含む）が開けられた場合：5回
 - トランクが開けられた場合：4回
 - 強い衝撃を受けたとき、または衝撃を何回も受けたとき：2回
（ディーラーオプションの衝撃センサー装備車のみ）
 - 弱い衝撃を受けたとき：1回
（ディーラーオプションの衝撃センサー装備車のみ）



アドバイス

警報の作動履歴は、盗難警報装置を再度監視状態にすると消去されます。

■衝撃センサー（ディーラーオプション）

ディーラーオプションの衝撃センサーが装備されている場合は、車両に衝撃が加えられたときに警報が作動します。

また、センサーの配線が切断した場合にも警報が作動します。

軽い衝撃を受けたときは、短時間のホーンと非常点滅灯（ハザードランプ）の点滅による警告、強い衝撃、または衝撃を何回も受けたときは約30秒間のホーン音と非常点滅灯（ハザードランプ）の点滅による警報が作動します。



アドバイス

- 衝撃センサーは必ずしも全ての破壊行為に対して検知できるものではありません。また、振動が加わらないような破壊行為の場合（脱出用具によるガラス破壊など）は、本センサーでは検知できません。
- また、下記などの振動が車両に加わった場合、警報が鳴る可能性がありますので駐車する場所に応じて警報、衝撃センサーの設定を行ってください。
 - 例) 工事現場からの振動
 - 立体駐車場の振動
 - 電車通過による振動
 - フェリー乗船中の駐車時の振動
 - など
- 衝撃センサーの取り付け・取り外しは、特殊な設定が必要になります。スバル販売店にお申し付けください。
- 衝撃センサーをスバル販売店以外で取り外した場合、センサーの配線が切断されたと判断し、警報が作動します。取り外しはスバル販売店にお申し付けください。
- スバル純正リモコンエンジンスターターでエンジンをかけている間は衝撃センサーの機能は停止します。

■ その他の機能

● ルームランプ点灯

ルームランプのスイッチがDOOR位置にあるとき、警報が作動するとルームランプが点灯します。

この機能の初期設定は作動なしとなっています。この機能を使用する場合、ルームランプの設定を作動ありに設定してください。

● ユーザーカスタマイズ機能

スバル販売店で次の機能の設定を変更することができます。

- 30秒の待機時間のあり/なし
- ルームランプ点灯の作動あり/作動なし
- 衝撃センサーの作動あり/作動なしおよび感度の設定

☆1-2ページ参照

シート

正しい運転（乗車）姿勢

無理のない、正しい運転（乗車）姿勢がとれるようにシートを調整します。ミラーも調整します。そしてシートベルトを正しく装着します。

☆2-58ページ参照

ハンドル操作が
楽にできること
（運転席）

ねじれ、たるみがなく
肩に充分かかること

ヘッドレストの中央が耳の後方にくること
（フロントヘッドレストのみ）

ペダルが充分に
踏み込めること
（運転席）

腰骨のできるだけ
低い位置に密着さ
せること

背当てではできるだけ立てて背中を
離さず、深く腰掛けること
（ハンドルに近づき過ぎないこと）

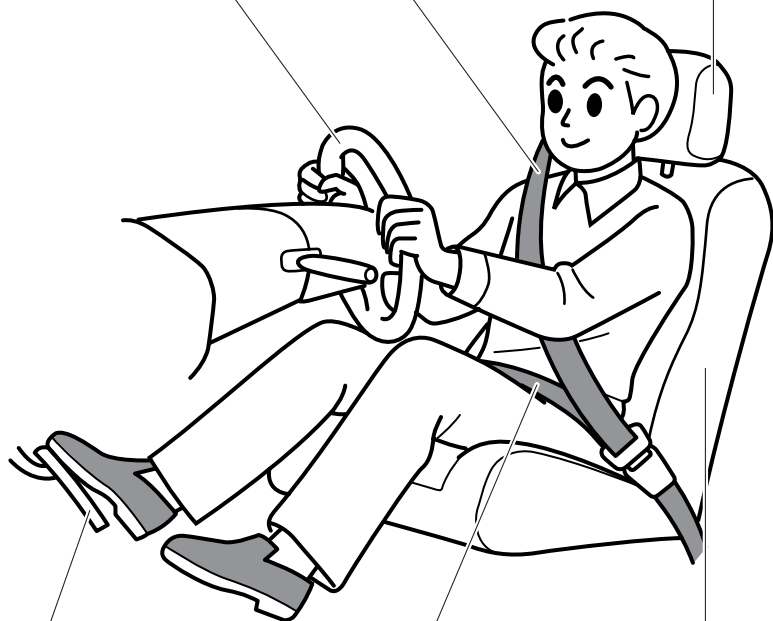

運転する前に

201390



警告

シートなどを調整するときは、次の事項を必ず守ってください。重大な傷害につながるおそれがあります。

- シート調整は、必ず走行を始める前に行ってください。とくに運転席の調整は運転中に行わないでください。加速、減速でシートが動いてペダルに足が届かなくなる、背当てが倒れてハンドルに手が届かなくなる、運転への注意がそれて運転ミスを起こすなどの重大な事故や傷害につながるおそれがあります。
- シートを調整した後はシートを軽くゆさぶり「確実に固定されていること」を確かめてください。不完全なままではシートが動いたり、シートベルトの機能が十分に働かないことがあります。
- 走行中は助手席も含めて背当てを必要以上に倒さないでください。万一のとき、シートベルト本来の機能が発揮されないことがあります。
- 背当てと背中の中にクッションなどを入れしないでください。正しい運転姿勢がとれないため危険です。
- フロントシートの下に物を置かないでください。物が挟まってシートが固定されず、思わぬ事故につながるおそれがあります。
- ヘッドレストを外したり、固定できる高さを超えての使用は、万一のとき頭や首を保護できず重大な傷害につながるおそれがあります。前席ヘッドレストは、ヘッドレスト中央が耳の後方になるように高さを調整してください。後席ヘッドレストは、格納位置から一段上げた位置で使用してください。

注意

シートの調整は必ず大人が行い、シートや動いている部分に手などを近づけないようにしてください。また、同乗者や荷物にも注意してシート調整を行ってください。手などを挟まれたり、荷物が損傷したりすることがあります。

アドバイス

納車時のシートダストカバー（シート汚れ防止用のポリエチレン製カバー）やフロアマットの汚れ防止フィルムは取り外してから使用してください。

フロントシート

■ヘッドレスト

●高さ調整

- 上げるときはそのまま引き上げます。
- 下げるときは、固定解除ボタンを押したまま押し下げます。
- 取り外すときは固定解除ボタンを押したまま引き抜きます。

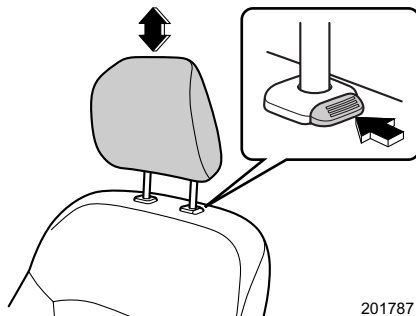

201787

警告

ヘッドレストは確実に取り付けてください。
外したり、固定できる高さを超えての使用は、万一のとき頭や首を保護できず重大な傷害につながるおそれがあります。
ヘッドレスト中央が耳の後方になるように高さを調整してください。

アドバイス

ヘッドレストが天井に当たって取り外しにくいときは、背当てを倒すと取り外せます。

●角度調整

ヘッドレストの角度を段階的に調整することができます。

ヘッドレストを前方いっぱい倒して、手を離すと自動的に一番後ろの位置に戻ります。

調整後、ヘッドレストが後方にロックされていることを確認してください。

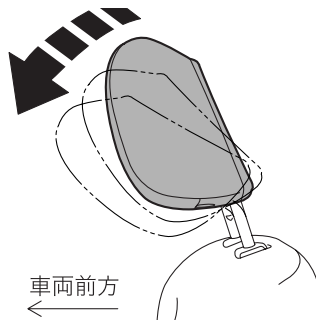

202403

警告

- ヘッドレストの角度調整は、走行中行わないでください。思わぬ事故につながるおそれがあります。
- 前席に乗員がいるときヘッドレストを後ろ側から押すと、角度が変わり思わぬけがをするおそれがあります。絶対に押さないでください。

注意

ヘッドレストに物を引っかけたり、つかまったりしないでください。十分な効果が発揮できなかつたり、故障につながるおそれがあります。

■ マニュアルシート

シートのドア側と下部のレバー操作で調整ができます。

● スライド調整（前後の調整）

下部のレバーを完全に引き上げた状態で前後に動かして調整します。レバーを下ろし、ロックを確認します。

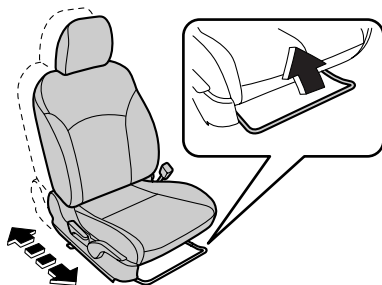

202096

注意

後方にスライドする際には、後席の乗員の足が挟まれないように注意してください。

●リクライニング調整（背当て角度の調整）

レバーを完全に引き上げた状態で背当ての角度を調整します。レバーを下ろし、ロックを確認します。

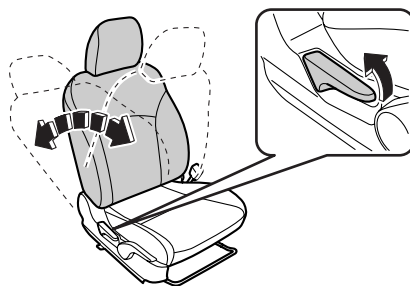

202097

⚠ 注意

- 調整する際には、レバーとレバーカバー内に指を挟まないよう気をつけてください。
- 背当てをを起こすときは、背当てを押さえながらゆっくりと戻してください。背当てが急に戻り、顔や身体にけがをするおそれがあります。

●上下調整（運転席のみ）

レバーを引くたびに上がります。また、押すたびに下がります。

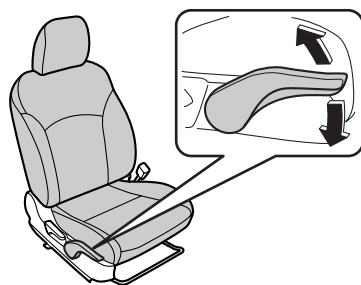

202098

■パワーシート

シートのドア側のスイッチ操作で調整ができます。

⚠ 注意

操作するときはスイッチ部に異物を挟まないようにご注意ください。走行中、予期しないときに動くことがあります。

🏠 アドバイス

エンジンがかかっているときに調整してください。バッテリー上がりの原因となります。

- 操作するときは背当てに過度な力を加えないでください。故障の原因になります。
- 操作するときは調整できる終点まで移動させたときにスイッチを押し続けしないでください。故障の原因になります。
- シートが人や物に当たった場合、それ以上無理に操作しないでください。故障の原因になります。

●スライド調整（前後の調整）

スイッチ全体を前後に動かして調整します。

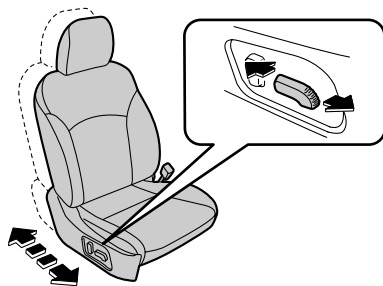

202099

⚠ 注意

後方にスライドする際には、後席の乗員の足が挟まれないように注意してください。

●リクライニング調整（背当て角度の調整）

リクライニングスイッチを前後に動かして背当て角度を調整します。

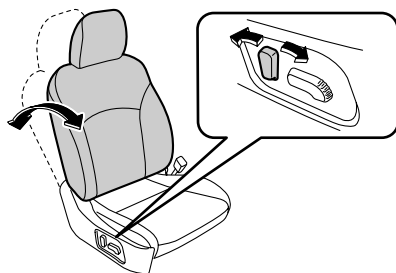

202100

🏠 アドバイス

リクライニング調整中は、リクライニング調整と他の調整を同時に行わないでください。

●上下調整

スイッチの後ろ側を上下に動かしてシートの高さを調整します。

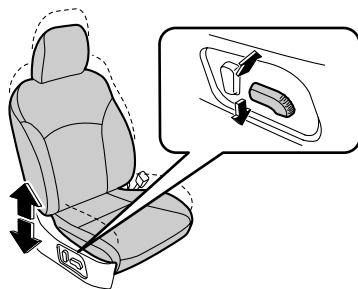

202101

●座面前側の高さ調整

スイッチの前側を上下に動かして前側の高さを調整します。

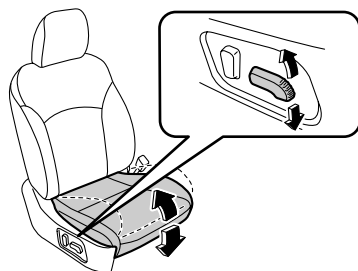

202102

■アームレスト

コンソールボックスと一体のフロントアームレストです。

●前後位置の調整

アームレスト上部を前方にスライドできません。

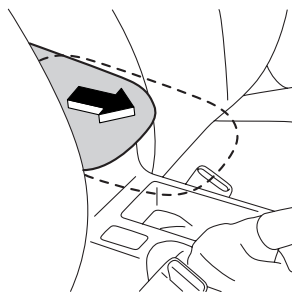

401490



注意

アームレストの上に乗ったり、重い物をのせたりしないでください。アームレストの損傷や思わぬけがをすることがあります。



アドバイス

スライド可動機構装備車は、アームレストが確実に固定されていることを確認してください。

■シートヒーター

エンジンスイッチが ACC または ON のとき、スイッチを押すとシートが暖まります。作動中はスイッチ内の表示灯が点灯します。停止させるときは、スイッチを水平にします。

HIGH： 早く暖めたいときに使います。暖まったらLOWにしてください。
LOW： 保温するときに使います。通常はこの位置で使用してください。

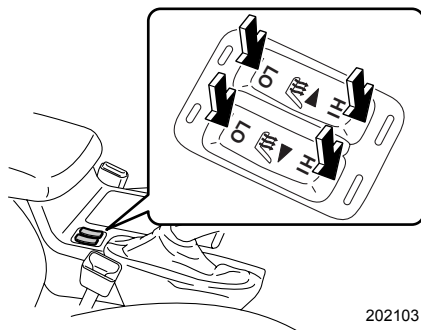

202103

運転する前に

⚠ 注意

- 長時間使い続けるとやけどの原因になることがあります。お子さま、皮ふの弱い方、体の不自由な方などは注意してください。
- 毛布や座ぶとんなどをのせて使用しないでください。
- 水、ジュースなどをこぼしたときは、乾いた布ですぐに拭き取り、充分乾かしてから使用してください。

🏠 アドバイス

- エンジンがかかっているときに使用してください。バッテリー上がりの原因となります。
- シートに硬い物や突起のある物をのせないでください。

リヤシート

■ヘッドレスト

使用するときには、常に格納位置から一段上げた位置にしてください。



格納位置



使用位置

202266

●高さ調整

- 上げるときはそのまま引き上げます。
- 下げるときは固定解除ボタンを押したまま押し下げます。
- 取り外すときは固定解除ボタンを押したまま引き抜きます。

<左右席用>

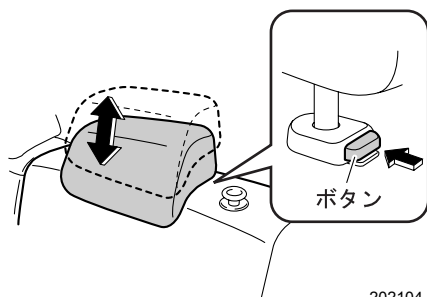

202104

<中央席用>

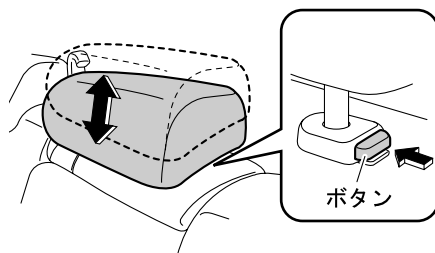

202105

⚠ 警告

ヘッドレストは確実に取り付けてください。
外したり、固定できる高さを超えての使用は、万一のとき頭や首を保護できず重大な傷害につながるおそれがあります。

🏠 アドバイス

乗員がいないときは下げておくと、後方視界が良くなります。

■アームレスト

引き出して、ひじ掛けとして使います。



202106

⚠ 警告

アームレストを使用するときはシートベルトの効果を発揮させるため、次の手順を必ず守り、正しく装着してください。

- ①最初にシートベルトを装着する。
- ②次にアームレストを下ろす。

先にアームレストを下ろしてからシートベルトを着用すると、衝突時に腹部に当たり重大な傷害につながるおそれがあります。

⚠ 注意

アームレストを使うとき上に乗ったり、重い物をのせないでください。アームレストが損傷したり、思わぬけがをすることがあります。

■6：4分割リヤシートの背当てを倒し、荷室として使うとき

リヤシートの背当てを倒すことにより、荷室として広く使うことができます。
背当ては左右に分割されているシートをそれぞれ倒すことができます。

●背当てを倒すとき

背当て上方にあるロックノブを引き上げながら背当てを倒します。

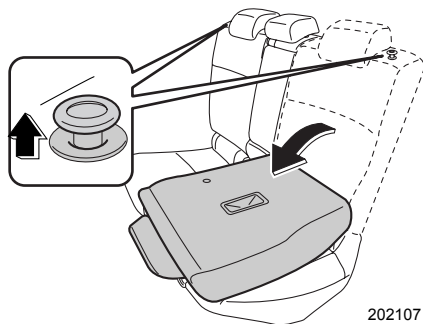

●背当てを元に戻すとき

背当てを起こし、確実にロックします。

警告

- 背当てを元に戻すときは、シートベルトが背当てに挟まれていたり、背当て固定フックの裏側に回り込んでいないか必ず確認してください。シートベルトが背当てに挟まれていたり、背当ての裏側に回り込んでいるとシートベルトが着用できない、または衝突したときなどにシートベルトが十分な効果を発揮せず、重大な傷害につながるおそれがあります。

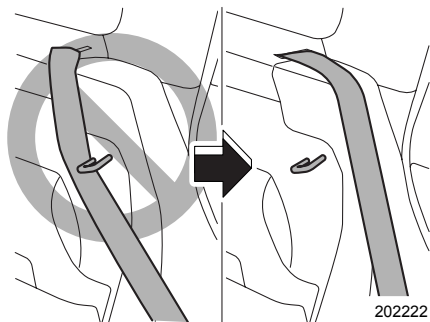
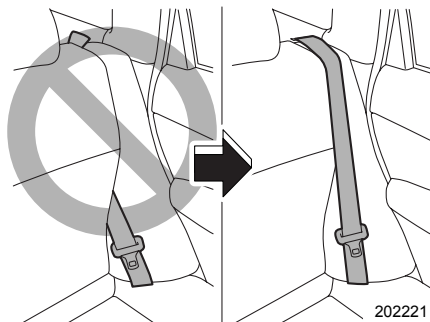

- 背当てを倒して荷室として使用する場合は、お子さまも含めて走行中、人を乗せないでください。急ブレーキをかけたときや衝突したときなどに重大な傷害を受けることがあります。
 - 荷物や長い物をのせたときは、荷物を固定してください。急ブレーキをかけたときなどに荷物が飛び出し重大な傷害を受けることがあります。
- ☆2-46ページの注意事項もお守りください。

- 背当てを元に戻したときは、ロックノブの赤マークが見えないことを確認してください。また、背当てを軽く前後にゆさぶり確実に固定されていることを確認してください。固定されていないと急ブレーキ時などに背当てが倒れたり、荷室内の物が飛び出すなど思わぬ事故につながり重大な傷害につながるおそれがあります。

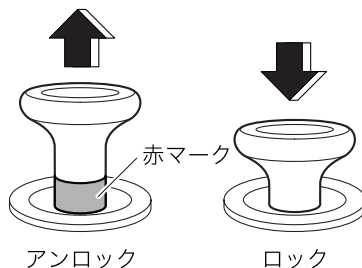

202220

運転する前に

⚠ 注意

- チャイルドシートを取り付けているときは、背当てを倒さないでください。思わぬ事故につながるおそれがあります。
- 背当てを倒すとき、中央席のシートベルトを格納してください(5ドアのみ)。

🏠 アドバイス

上り坂などで背当てが倒れないときは、手で倒してください。

シートベルト

シートベルトの正しい着用

シートベルトは正しく着用しないと効果が半減したり、危険な場合があります。次の使用方法にしたがって走行前に運転者は必ず着用し、同乗者にも必ず着用させてください。

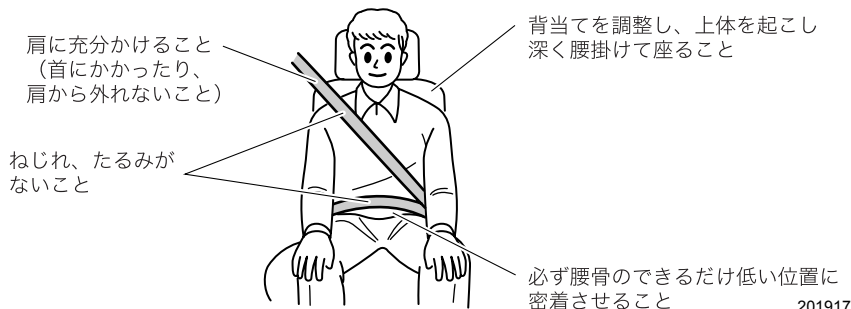

警告

シートベルトの着用は、次の事項を必ず守ってください。重大な傷害につながるおそれがあります。

- 走行する前に全員が必ずシートベルトを着用してください。
- シートベルトは一人用です。二人以上で一本のベルトを使用しないでください。
- シートベルトはねじれたり、裏返しにならないように使用してください。ねじれたり裏返しになっているとベルトの幅が狭くなったり、局部的に強い力を受けて万一のとき危険です。
- シートベルトは腰骨のできるだけ低い位置に密着させて着用してください。柔らかい腹部にかけた場合は万一のとき強い圧迫を受け、重大な傷害につながるおそれがあります。
- 肩ベルトは脇の下を通さずに確実に肩にかけてください。肩に充分にかかっていないと上半身が拘束されず十分な効果を発揮しません。
- シートベルトは上体を起こし、シートに深く腰掛けた状態で着用してください。正しい姿勢については「正しい運転（乗車）姿勢」（2-45ページ）をご覧ください。
- シートの背当てを必要以上に倒して走行しないでください。衝突したときなどに体がシートベルトの下にもぐり、腹部などに強い圧迫を受け、重大な傷害につながるおそれがあります。
- ハンドルやインストルメントパネルに必要以上近づいて運転しないでください。
- シートベルトを洗濯バサミやクリップなどでたるませないでください。十分な効果を発揮しません。

警告

- 妊娠中の方や疾患のある方も、万一のときに備えシートベルトを着用してください。局部的に強い圧迫を受けるおそれがありますので医師に相談し、注意事項を確認してください。妊娠中の方は、腰ベルトは腹部を避けて腰骨のできるだけ低い位置にぴったり着用してください。肩ベルトは確実に肩に通し、腹部を避けて胸部にかかるように着用してください。

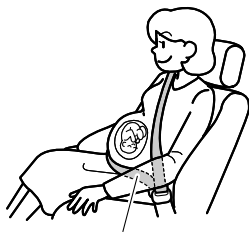

腰骨のできるだけ低い位置



胸部にかかるように

201918

- シートベルトのバックルに異物が入らないようにしてください。異物が入るとプレートがバックルに完全にはまらなくなり、走行中に外れる場合があります。
- お子さまは後席に乗せてください。
- お子さまもシートベルトを必ず着用させてください。膝の上でお子さまを抱いていても、急ブレーキや衝突したときなどに充分支えることができず、お子さまへの重大な傷害につながるおそれがあります。
- お子さまでシートベルトを着用したときベルトが首、あご、顔などに当たるお子さまはスバル純正チャイルドシート（別売）を使用してください。万一のとき、ベルトによる負傷を防ぎます。スバル純正チャイルドシートの使用方法はチャイルドシートに付属の取扱説明書をご覧ください。

警告

- お子さまをシートベルトで遊ばせないでください。とくにシートベルトを体に巻きつけて遊んだりすると、窒息などの重大な傷害につながるおそれがあります。万一、シートベルトが体に巻きついて外せなくなった場合は、はさみなどでベルトを切断してください。
- シートベルトにほつれや切り傷ができたり、金具部などが正常に動かなくなったときは、シートベルトを交換してください。また、装着した状態で万一事故にあった場合は、外観に異常がなくても必ずスバル販売店で交換してください。そのまま使用すると正常に働かず、十分な効果を発揮しません。
- シートベルトの改造や取り外しなどはしないでください。衝突などのとき十分な効果を発揮せず重大な傷害を受けるおそれがあります。
- シートベルトが汚れた場合は、中性洗剤を溶かしたぬるま湯で拭いてください。ベンジンやガソリンなどの有機溶剤や漂白剤はシートベルトを弱めるため絶対に使用しないでください。



200364

注意

炎天下に長時間駐車し、室内が高温になっている場合は、金属部分を持たずに、樹脂部分を持ってシートベルトを着用してください。シートベルトの金属部が熱くなっている場合があり、やけどにつながるおそれがあります。

フロントシートベルト

シートベルトは、身体の動きに合わせて自由に巻き取り、引き出しができますが、強い衝撃を受けたときやベルトを急激に引き出そうとすると、ベルトが自動的にロックされます(ELR機構)。

■3点式シートベルト

●着用のしかた

- ① タングプレートをつかみ、ゆっくり引き出します。



201919

- ② ベルトがねじれないようにし、タングプレートをバックルの中へ、“カチッ”と音がするまで差し込みます。



201920

- ③ 正しい姿勢で腰掛け、腰のベルトを腰骨のできるだけ低い位置に密着させます。



201921

●外すとき

外すときはバックルの「PRESS」ボタンを押します。

ベルトが自動的に収納されますので、ひっかかったり、ねじれたりしていないかを確認します。



アドバイス

- ベルトが首に当たったり、肩から外れて腕にかかってしまうときは、ショルダーアジャスターでベルトの高さを調整します。
- ベルトが引き出せないときはベルトをゆるめてもう一度ゆっくり引き出します。
それでも引き出せないときは、一度ベルトを強く引いてからベルトをゆるめ、再度ゆっくりと引き出します。

■シートベルトの高さ調整（ショルダーアジャスター）

座高に合わせてシートベルトの位置を調整できます。

- ① 上げるときはショルダーアジャスター本体を上動かします。下げるときはノブを引きながらショルダーアジャスターを動かして最適な位置を選びます。
- ② ショルダーアジャスターが固定されていることを確認します。

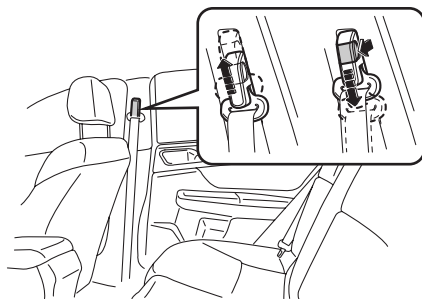

202108



警告

ショルダーアジャスターを調整するときは、次のことをお守りください。守らないと衝突したときなどにシートベルトが十分な効果を発揮せず、重大な傷害を受けるおそれがあります。

- シートベルトが首に当たらないように、また、肩の中央に充分かかるようにできるだけ高い位置に調整してください。
- 調整した後は、確実に固定されていることを確認してください。



アドバイス

アジャスターが上がらない場合、ベルトが引き出せず固定された状態になっている場合があります。ベルトが引き出せる状態にしてから、アジャスターを操作してください。

リヤシートベルト

3点式シートベルトが3名分装備されています。5ドア車の中央席には、格納できる3点式シートベルトが装備されています。

警告

- リヤシートベルトを使用する前に、シートベルトが背当てに挟まれていたり、背当て固定フックの裏側に回り込んでいないか必ず確認してください。シートベルトが背当てに挟まれていたり、背当ての裏側に回り込んでいるとシートベルトが着用できない、または衝突したときなどにシートベルトが十分な効果を発揮せず、重大な傷害につながるおそれがあります。

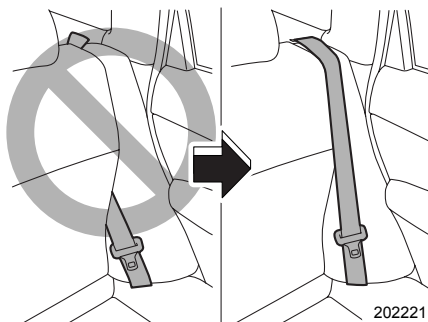

202221

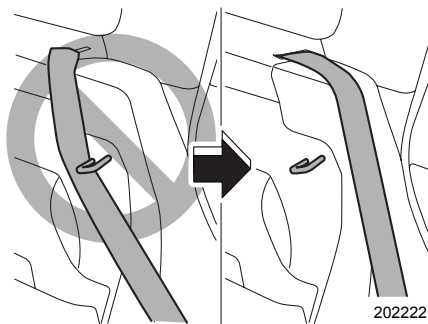

202222

■外側席用シートベルト

フロントシートベルトと同じ方法で着用および外します。
☆2-61ページ参照

■中央席用シートベルト（4ドア）

フロントシートベルトと同じ方法で着用および外します。このとき、必ず中央席用のバックルを使用してください。バックルには「CENTER」印があります。

☆2-61ページ参照

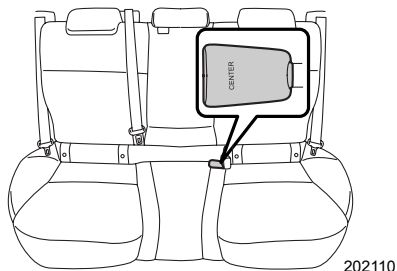

202110

■中央席用シートベルト（5ドア）

必ず中央席用のシートベルトを使ってください。中央席用バックルには「CENTER」印があります。

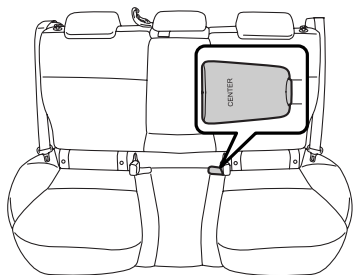

202111

●着用するとき

- ① カーゴルームの格納ホルダーからシートベルトを引き出します。

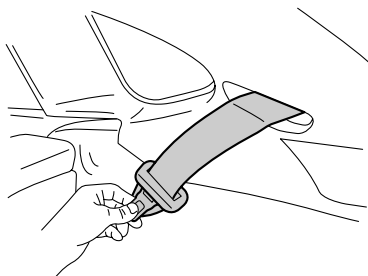

202112

- ② シートベルトを背当てのガイドに通します。

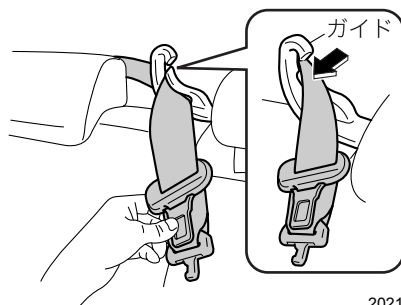

202113

- ③ 右側の小さいバックルとコネクターを▲マークが付いている面を合わせて結合します。

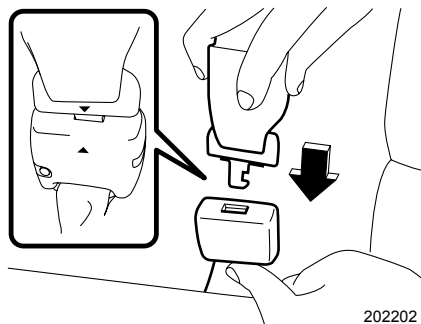

202202

- ④ フロント 3 点式シートベルトと同じ要領で着用します。

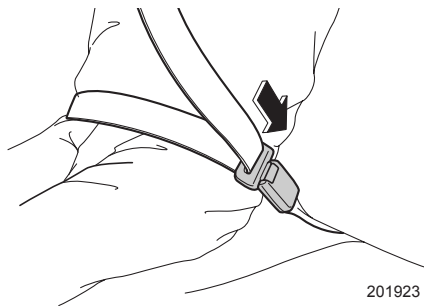

201923

警告

コネクターを結合しないで使用すると重大な傷害につながるおそれがあります。必ず結合してから着用してください。



202156

●格納するとき

- ①バックルの「PRESS」ボタンを押します。
- ②小さいバックルの解除ボタンをタングプレートなどを使って押し、コネクターと分離します。

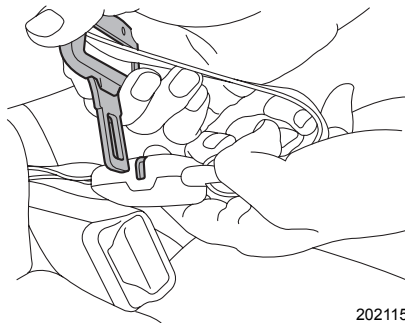

202115

- ③図のようにシートベルトをカーゴルームにある格納ホルダーの溝に差し込みます。

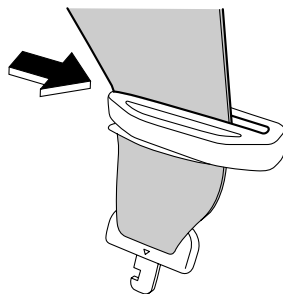

202187

- ④図のようにシートベルトをカーゴルームにある格納ホルダーの溝に差し込み、タングプレートを格納ホルダーに差し込み固定します。

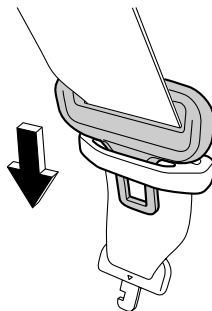

202116

⚠ 注意

- 使用しないときは、シートベルトを格納しておいてください。
- シートベルトの脱着時には、隣の乗員に金具が当たらないように気をつけてください。
- 巻き取りが早いので、コネクターを分離するときはシートベルトを手で持ってください。急に巻き取らせないように気をつけてください。

シートベルト警報

エンジンスイッチがONで運転席のシートベルトが未着用の場合、メーター内の警告灯が点灯します。また、助手席（乗員がいるとき）および後席のシートベルトが未着用の場合、インストルメントパネル内の警告灯が点灯します。シートベルトを着用すると警告灯は消灯します。シートベルトを着用せずに走行すると警告灯が点滅または点灯し、ブザーが鳴ります。

運転席（メーター内）

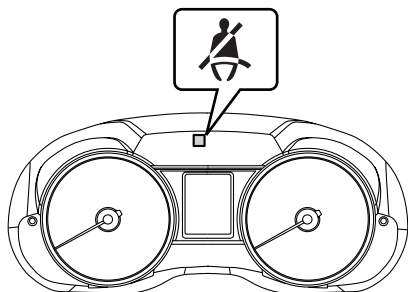

202109

助手席（インストルメントパネル内）

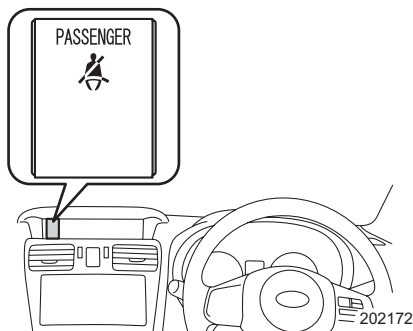

202172

後席（インストルメントパネル内）

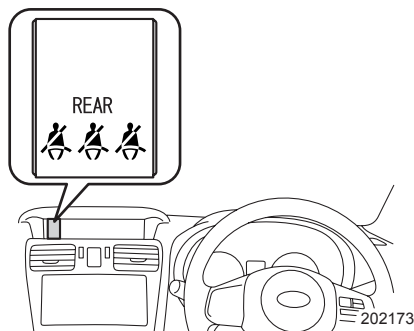

202173

■運転席・助手席

エンジンスイッチがONで運転席、助手席（乗員がいるとき）いずれかのシートベルトが未着用の場合、メーターおよびインストルメントパネル内の警告灯が点灯します。シートベルトを着用すると消灯します。

シートベルト未着用のまま車速約20 km/h以上で走行すると警告灯が点滅し、ブザーが鳴ります。このとき車速が約20km/h以下になっても、警告灯の点灯とブザー吹鳴は、シートベルトを着用するまで約2分間続きます。

約2分間経過してもシートベルト未着用の場合、警告灯が点滅から点灯に切り替わり、ブザーは停止します。警告灯はシートベルトを着用するまで点灯します。



警告

- 助手席の下に靴や傘などの物を置かないでください。
- 助手席に強い衝撃を与えないでください。
- 助手席に液体をこぼさないでください。液体をこぼした場合は、直ちに拭き取ってください。
- 助手席を取り外したり、分解しないでください。



アドバイス

助手席に乗員がいない場合でも、座面に荷物などを置いたとき、センサーが感知して警告灯が点灯することがあります。

■後席

エンジンスイッチがONで後席シートベルトが未着用するとき、インストルメントパネル内の警告灯が点灯します。シートベルトを着用する、または走行してから約30秒経過すると消灯します。

走行中、シートベルトを外すと警告灯が点灯し、ブザーが鳴ります。ブザーはシートベルトを着用するまで約30秒間続きます。



アドバイス

次の場合、後席に乗員がいなくても警告灯が点灯することがあります。

- リヤドアを開閉したとき。
- リヤドアを開閉してから30分以内にエンジンスイッチをONにしたとき。
- エンジンスイッチをLOCK (OFF) またはACCにしてから約30分以内にエンジンスイッチをONにしたとき。

警告灯が点灯したときは、次の操作を行うと警告灯は消灯します。

- 後席シートベルトを着用する（シートベルトのタングプレートをバックルに挿入する）。
- 車速約10km/h以上で30秒以上走行する。

お子さまの安全

チャイルドシート

お子さまが乗車するときは、チャイルドシートを正しく使用し安全を確保してください。

■知っておいていただきたいこと

- お子さまの年齢や体格に合わせ、適切なチャイルドシートを選んでください。
- チャイルドシートの取り付け方法および取り外し方法は、それぞれのチャイルドシートに付属の取扱説明書をご覧ください。
- この車は、2006年10月1日施行の保安基準に適合したISO FIX固定バーを標準装備しています。

■チャイルドシートの種類

ECE R44※の基準に適合するチャイルドシートは、お子さまの体重によって次の5つの質量グループに分類されます。

- グループ0 : ~10kg
- グループ0+ : ~13kg
- グループⅠ : 9~18kg
- グループⅡ : 15~25kg
- グループⅢ : 22~36kg

※ECE R44は、チャイルドシートに関する国際的な安全基準です。

スバル純正チャイルドシートは、次のカテゴリーの商品をご用意しています。詳しくはスバル販売店にご相談ください。

- ベビーシート
 - － 体重の目安：~13kg
 - 新保安基準の質量グループ0および0+に適合しています。

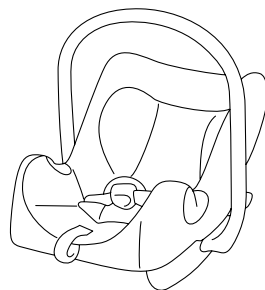

202021

- チャイルドシート
 - － 体重の目安：9~18kg
 - 新保安基準の質量グループ0、0+ およびⅠに適合しています。



201937

- ジュニアシート（ベルト固定専用）
 - － 体重の目安：15～36kg
 - － 年齢の目安：3～12歳
- 新保安基準の質量グループⅡおよびⅢに適合しています。

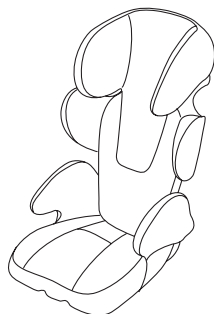

202402

警告

- 背当てが確実にロックされているか、ロックノブの赤マークが見えないことを確認してください。また、背当てを軽く前後にゆさぶり確実に固定されていることを確認してください。固定されていないと急ブレーキ時などに背当てが倒れたり、荷室内の物が飛び出すなど思わぬ事故につながり重大な傷害につながるおそれがあります。

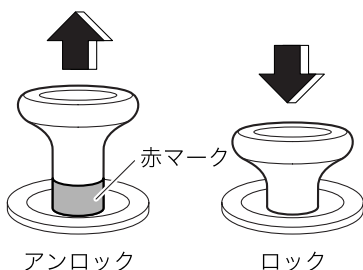

202220

- チャイルドシートは確実に固定してください。確実に固定されていないと、衝突時や急ブレーキ時にお子さまが重大な傷害を受けるおそれがあります。詳しくは、チャイルドシート（別売）に付属の取扱説明書をご覧ください。
- チャイルドシートは、お子さまの年齢や体格に合ったものをご使用ください。
- チャイルドシートは後席の外側席に取り付けてください。
- 助手席にチャイルドシートを絶対に取り付けけないでください。SRS エアバッグが作動したとき、強い衝撃を受け、命にかかわるような重大な傷害につながるおそれがあります。

- お子さまをシートベルトで遊ばせないでください。とくにシートベルトを体に巻きつけて遊んだりすると、窒息などの重大な傷害につながるおそれがあります。万一、シートベルトが体に巻きついて外せなくなった場合は、はさみなどでベルトを切断してください。



200364

- チャイルドシートは、お子さまを乗せていないときでもしっかりとシートに固定しておいてください。また、荷室に収納する場合でも、ロープなどを利用して固定してください。固定しないまま客室または荷室に放置すると、ブレーキをかけたときなどにチャイルドシートが動き乗員や物に当たるなどして、思わぬ事故につながるおそれがあります。

運転する前に



アドバイス

お子さまに最適なチャイルドシートについては、スバル販売店、チャイルドシート製造業者または販売店にご相談ください。

ISO FIX固定バー方式で固定するチャイルドシートについて

後席の外側席には、乳児用（ベビー）／幼児用（チャイルド）のスバル純正ISO FIXチャイルドシートを固定するための専用のISO FIX固定バーとテザーアンカーが装備されています。

■適合性一覧表（ISO FIX方式での取り付け）

お子さまの体格に合わせ、チャイルドシートを適切にご使用ください。

質量グループ (お子さまの体重)	サイズ等級	固定具	車両ISO FIX位置
			後席外側席
キャリコット	F	ISO/L1	×
	G	ISO/L2	×
0 (10kgまで)	E	ISO/R1	IL1
0+ (13kgまで)	E	ISO/R1	IL1
	D	ISO/R2	IL1
	C	ISO/R3	IL1
I (9～18kgまで)	D	ISO/R2	×
	C	ISO/R3	×
	B	ISO/F2	IL2 or IUF
	B1	ISO/F2X	IL2 or IUF
	A	ISO/F3	IL2 or IUF
II (15～25kgまで)	×	×	×
III (22～36kgまで)	×	×	×

記号の説明

IUF：この質量グループでの使用を許可された汎用（ユニバーサル）カテゴリーのISO FIX対応の前向きチャイルドシートに適しています。

IL1：スバル純正ISO FIXベビーシート

IL2：スバル純正ISO FIXチャイルドシート

×：ISO FIXチャイルドシートを取り付けることはできません。

🏠 アドバイス

- チャイルドシートを購入する際は、ISO FIXサイズ等級に一致した商品をお選びください。

サイズ等級	固定具	お子さまの体格	使用の向き	形状、大きさ
A	ISO/F3	幼児	前	大型
B	ISO/F2	幼児	前	中型
B1	ISO/F2X	幼児	前	中型
C	ISO/R3	幼児	後ろ	大型
D	ISO/R2	幼児	後ろ	中型
E	ISO/R1	乳児	後ろ	小型

- 「IUf」のチャイルドシートには、ECE R44認可表示と取扱説明書に「UNIVERSAL ISO FIX」と案内があります。

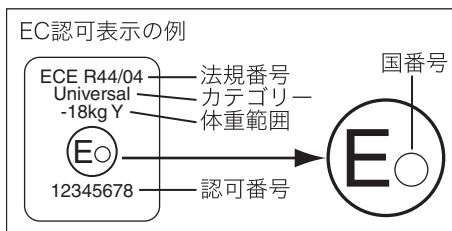

- スバル純正のチャイルドシートをご用意しています。ご購入およびご使用に際してはスバル販売店にご相談ください。

⚠️ 警告

- 必ずISO FIX固定バーとテザーアンカーまたはサポートレッグをセットで使用してください。
セットで使用しない場合は、衝突時や急ブレーキ時にお子さまが重大な傷害を受けるおそれがあります。
- ISO FIXチャイルドシートを取り付ける際は、以下の部分に異物やシートベルトの噛み込みがないことを確認してください。
 - ISO FIX固定バー
 - ベースシートのロック部
 - テザーベルトのフック
 シートベルトや異物が噛み込んだ場合、確実にロックされず、衝撃を受けたときに重大な傷害につながるおそれがあります。
- 詳しくは、チャイルドシート（別売）に付属の取扱説明書をご覧ください。

■ISO FIX固定バー

背当ての下側のカバーをめくるとあります。
ISO FIX 固定バーが装備されていることを示す
マークがカバーについています。

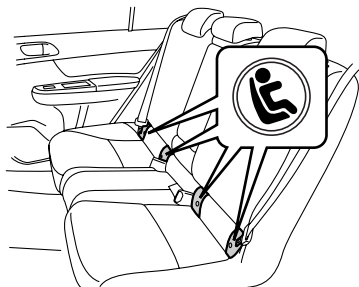

202117

ベビーシートまたはチャイルドシートを取り
付けるときは、カバーをめくります。

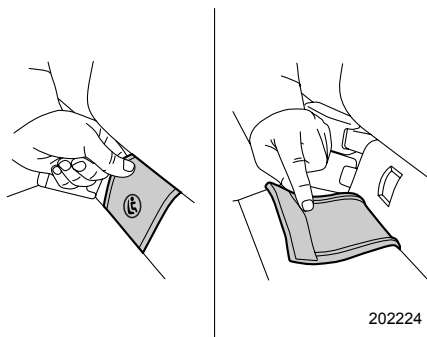

202224

ISO FIX固定バーにベースシートを差し込みます。

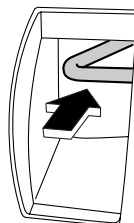

201926

ベビーシートまたはチャイルドシートをベースシートに確実に固定します。

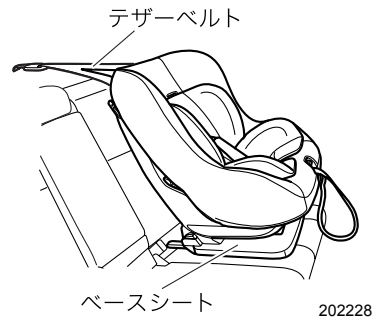

 **アドバイス**

ベビーシートおよびチャイルドシートを取り外した後は、ISO FIX 固定バーのカバーを元の状態に戻してください。

運転する前に

■テザーアンカー

●4ドア

警告

- 必ずISO FIX固定バーとテザーアンカーをセットで使用してください。セットで使用しない場合は、衝突時や急ブレーキ時におさまが重大な傷害を受けるおそれがあります。
- 詳しくは、ベビーシート（別売）およびチャイルドシート（別売）に付属の取扱説明書をご覧ください。

後席ヘッドレストの後ろ側にあるカバーを開けます。カバーにはテザーアンカーを示すマークがあります。

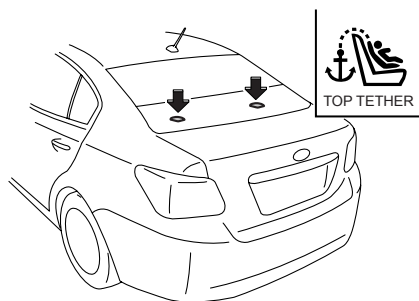

202118

テザーベルトのフックを、図のようにテザーアンカーに引っかけます。

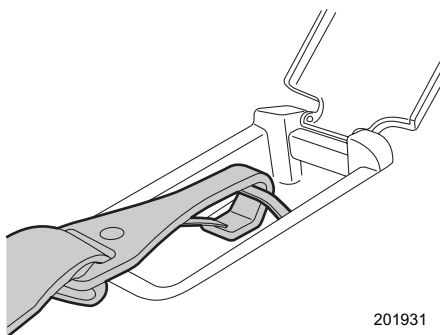

201931

●5ドア

警告

- 必ずISO FIX固定バーとテザーアンカーをセットで使用してください。
セットで使用しない場合は、衝突時や急ブレーキ時にお子さまが重大な傷害を受けるおそれがあります。
- 詳しくは、ベビーシート（別売）およびチャイルドシート（別売）に付属の取扱説明書をご覧ください。

後席背当て後ろ側にテザーアンカーがあります。

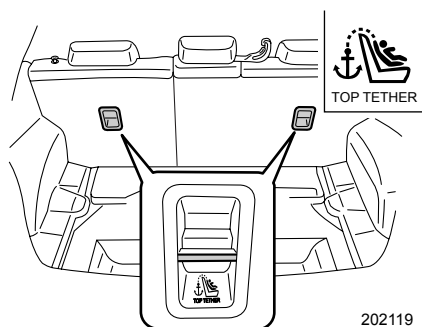

202119

テザーベルトのフックを、図のようにテザーアンカーに引っかけます。

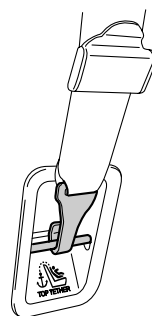

202120

運転する前に

■スバル純正ISO FIXベビーシート（テザー式）を後ろ向き（乳児用）として使用する場合

詳しい取り付け、取り外し方法については、別売のスバル純正 ISO FIX ベビーシート（テザー式）に付属の取扱説明書をご覧ください。

⚠ 警告

- 必ずISO FIX固定バーとテザーアンカーをセットで使用してください。セットで使用しない場合は、衝突時や急ブレーキ時にお子さまが重大な傷害を受けるおそれがあります。
- 詳しくは、ベビーシート（別売）に付属の取扱説明書をご覧ください。
- ISO FIX ベビーシートを取り付ける際は、ISO FIX 固定バーおよびベースシートのロック部にシートベルトや異物の噛み込みがないことを確認してください。
シートベルトや異物が噛み込んだ場合、確実にロックされず、衝撃を受けたときに重大な傷害につながるおそれがあります。

⚠ 注意

ベビーシートを取り付ける際に、手を挟まないよう、気をつけてください。

- ①ヘッドレストを取り外します。
- ②背当ての下部のカバーをめくり、ISO FIX固定バーの位置を確認します。

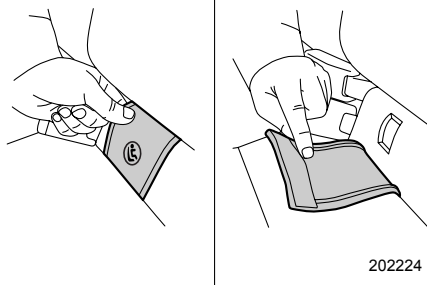

- ③ベースシートをISO FIX固定バーに確実に取り付けます。
- ④ISO FIXベビーシート（テザー式）をベースシートに確実に取り付けます。
- ⑤ISO FIXベビーシート（テザー式）を上下左右に軽くゆさぶり、ISO FIX固定バーに確実に固定されていることを確認します。
- ⑥後席ヘッドレスト後ろ側のテザーアンカーカバーを開けます。（4ドア）
- ⑦ISO FIXベビーシート（テザー式）のテザーベルトのフックをテザーアンカーに確実に引っかけます。

☆2-77、2-76ページ参照

- ⑧ ISO FIX ベビーシート（テザー式）のテザーベルトがピンと張る（5kg 程度）まで強く引っ張って、ベビーシートのハンドルを確実に固定します。
- ⑨ ISO FIX ベビーシート（テザー式）のテザーベルトを軽く引っ張り、テザーアンカーに確実に固定されていることを確認します。

4ドア

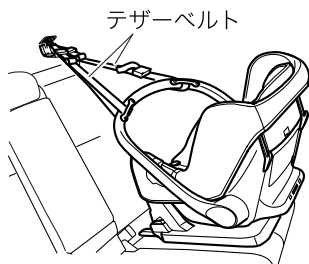

202226

5ドア

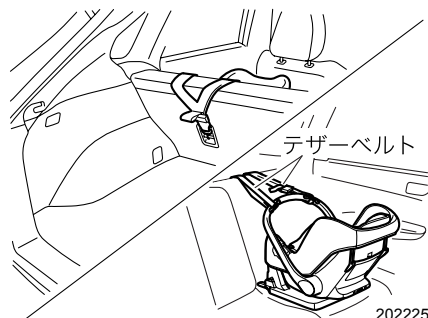

202225

運転する前に

- ⑩ ベビーシートが確実に固定されていることを前後左右にゆさぶり確認します。

■スバル純正ISO FIXチャイルドシート（テザー式）を前向き（幼児用）として使用する場合

詳しい取り付け、取り外し方法については、別売のスバル純正 ISO FIX チャイルドシート（テザー式）に付属の取扱説明書をご覧ください。

⚠ 警告

- 必ずISO FIX固定バーとテザーアンカーをセットで使用してください。
セットで使用しない場合には、衝突時や急ブレーキ時にお子さまが重大な傷害を受けるおそれがあります。
- 詳しくは、チャイルドシート（別売）に付属の取扱説明書をご覧ください。
- ISO FIXチャイルドシートを取り付ける際は、ISO FIX固定バーおよびベースシートのロック部にシートベルトや異物の噛み込みがないことを確認してください。
シートベルトや異物が噛み込んだ場合、確実にロックされず、衝撃を受けたときに重大な傷害につながるおそれがあります。

⚠ 注意

チャイルドシートを取り付ける際に、手を挟まないよう、気をつけてください。

- ①ヘッドレストを取り外します。
- ②背当て下部のカバーをめくり、ISO FIX固定バーの位置を確認します。
- ③ベースシートをISO FIX固定バーに確実に取り付けます。
- ④ISO FIXチャイルドシート（テザー式）をベースシートに確実に取り付けます。
- ⑤ISO FIXチャイルドシート（テザー式）を上下左右に軽くゆさぶり、ISO FIX固定バーに確実に固定されていることを確認します。
- ⑥後席ヘッドレスト後る側のテザーアンカーカバーを開けます。（4ドア）
- ⑦ISO FIXチャイルドシート（テザー式）のテザーベルトのフックをテザーアンカーに確実に引っかけます。

☆2-77、2-76ページ参照

- ⑧ISO FIXチャイルドシート（テザー式）のテザーベルトがピンと張る（5 kg 程度）まで強く引っ張って、チャイルドシートの上側を確実に固定します。
- ⑨ISO FIXチャイルドシート（テザー式）のテザーベルトを軽く引っ張り、テザーアンカーに確実に固定されていることを確認します。

4ドア

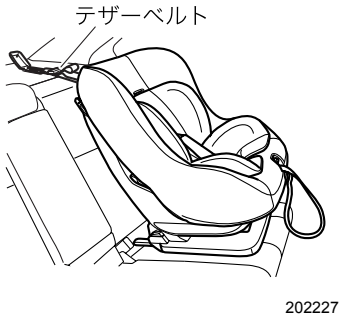

5ドア

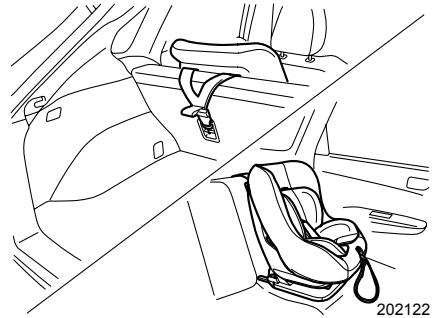

- ⑩チャイルドシートが確実に固定されていることを前後左右にゆさぶり確認します。

シートベルトで固定するチャイルドシートについて

■チャイルドシートの適合性一覧表(シートベルトを使用して取り付け)

お子さまの体格に合わせ、チャイルドシートを適切にご使用ください。

質量グループ (お子さまの体重)	着座位置		
	前席	後席	
	助手席	外側席	中央席
0 (10kgまで)	×	U	×
0 ⁺ (13kgまで)	×	U	×
I (9~18kgまで)	×	UF	×
II (15~25kgまで)	×	UF	×
III (22~36kgまで)	×	UF	×

記号の説明

- U：この質量グループでの使用を許可された汎用(ユニバーサル)カテゴリーのチャイルドシートに適しています。
- UF：この質量グループでの使用を許可された汎用(ユニバーサル)カテゴリーの前向きのチャイルドシートに適しています。
- ×：チャイルドシートを取り付けることはできません。

🏠 アドバイス

- チャイルドシートに関する国際的な安全基準である ECE R44 に適合しているチャイルドシートには、シートベルトで固定する機構が付いています。詳しくはチャイルドシートに付属の取扱説明書をご覧ください。
- チャイルドシートを購入する際は、質量グループに一致した商品をお選びください。
- 「U」のチャイルドシートには、ECE R44認可表示と取扱説明書に「UNIVERSAL」(汎用)と案内されているものもあります。

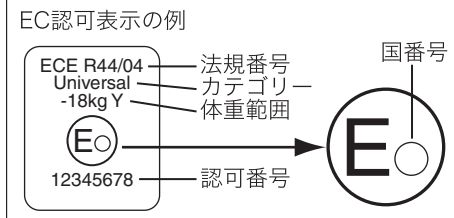

- スバル純正のチャイルドシートをご用意しています。ご購入およびご使用に際してはスバル販売店にご相談ください。

■チャイルドシートの取り付け

警告

- 背当てが確実にロックされているか、ロックノブの赤マークが見えないことを確認してください。また、背当てを軽く前後にゆさぶり確実に固定されていることを確認してください。固定されていないと急ブレーキ時などに背当てが倒れたり、荷室内の物が飛び出すなど思わぬ事故につながり重大な傷害につながるおそれがあります。
- 取り外したヘッドレストはトランク（4ドア）またはカーゴルーム（5ドア）に収納し、固定してください。ヘッドレストを車内に置いた場合、急停止または急カーブによりヘッドレストが乗員や物に当たるなど、思わぬ事故につながるおそれがあります。

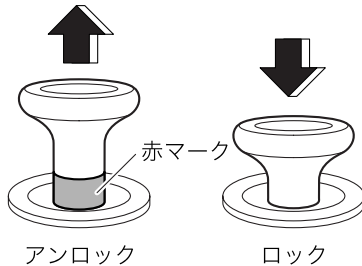

202220

- ① ヘッドレストを取り外します。
- ② チャイルドシートを、後席の外側席にまっすぐに置きます。このとき、チャイルドシート背面と背当ての間にすき間ができないように、チャイルドシートを取り付けます。
- ③ チャイルドシート背面のベルト通し口に、シートベルトをねじれがないように通します。

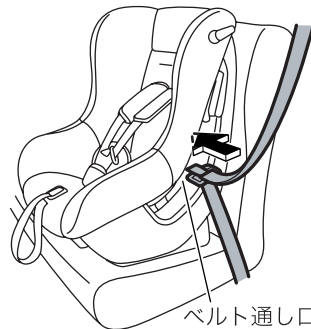

201951

- ④ シートベルトのタングプレートをバックルの中へ、“カチッ”と音がするまで差し込みます。

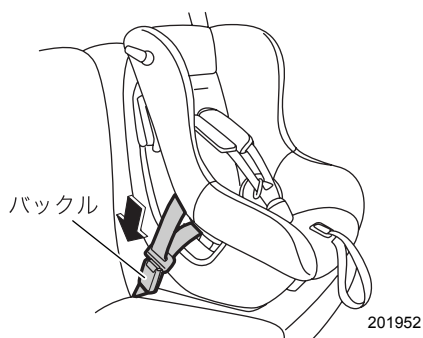

- ⑤ チャイルドシートのロックオフレバーを開き、肩ベルトをロックオフレバーの下に通します。

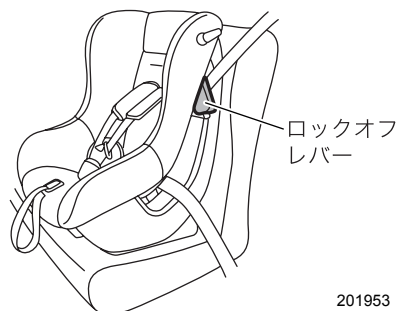

- ⑥ チャイルドシートに体重をかけて後席に押しつけながら、肩ベルトをたるみがなくなるまで巻き取らせます。

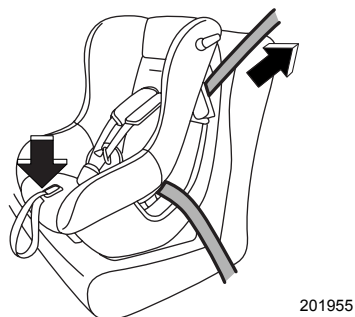

- ⑦ チャイルドシートのロックオフレバーを閉じ、肩ベルトを固定します。

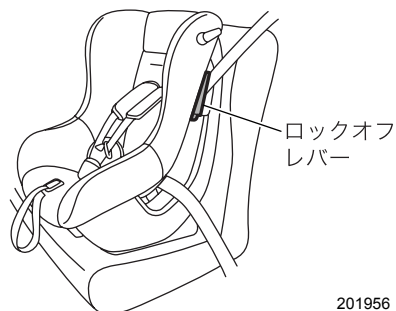

次ページへ ⇒

⇒前ページより

- ⑧ チャイルドシートやシートベルトが確実に固定されていることを前後左右にゆさぶり確認します。

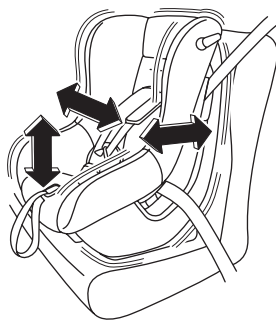

201957

チャイルドシートにシートベルトの固定装置が備わっていない場合は、ロックングクリップを使用して固定します。

取り付け後はチャイルドシートを軽くゆさぶり、確実に固定されていることを確認してください。

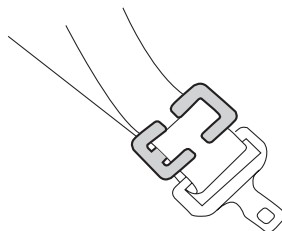

202006

■解除のしかた

バックルの「PRESS」ボタンを押して、シートベルトを外します。



アドバイス

- 詳しい取り付け、取り外し方法については、それぞれのチャイルドシートに付属の取扱説明書をご覧ください。
- ロックングクリップについて、詳しくはスバル販売店にご相談ください。

ハンドルとミラーの調整

チルト/テレスコピックステアリング

運転姿勢に合わせてハンドル位置を前後または上下に調整できます。

- ① チルト/テレスコピックレバーを引き下げます。
- ② ハンドル位置を合わせます。
- ③ チルト/テレスコピックレバーを押し上げます。
- ④ ハンドルが固定されたことを確かめてください。

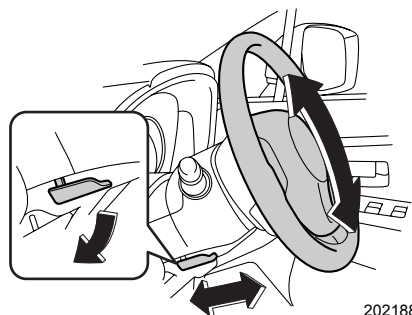

202188

警告

調整は必ず走行前に行ってください。

- 走行中に操作すると、ハンドルが動いて危険です。
- ハンドル位置を調整した後は、確実に固定してください。固定が不十分な場合、ハンドル位置が突然変わり、重大な事故につながる可能性があります。

運転する前に

ルームミラー

■ 上下位置の調整

ミラー本体を動かして後方が充分確認できる位置に調整します。

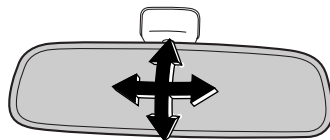

202142

■防眩ルームミラー

通常はレバーを前方に押した位置で使います。

夜間走行時、後続車のヘッドランプがまぶしいときは、レバーを手前に引きます。ランプの反射を弱くすることができます。

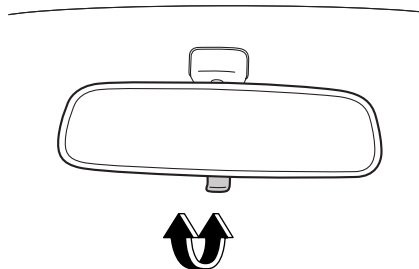

202143

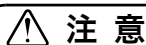

注意

調整は必ず走行前に行ってください。

ドアミラー

■電動リモコンドアミラー

エンジンスイッチがACCまたはONのとき、ミラーの調整ができます。

- ① 調整するミラーを選びます。
スイッチを調整するミラー側に回して切り替えます。
「L」：左側ミラー、「R」：右側ミラー
- ② スイッチを上下左右に動かして後方を充分確認できる位置に調整します。

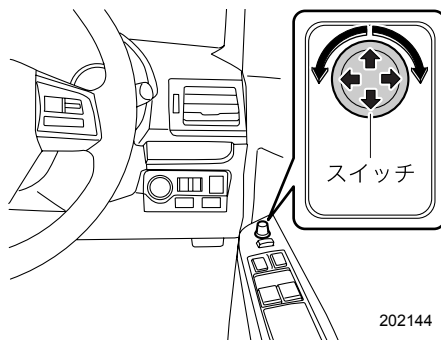

202144

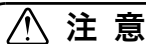

注意

調整は必ず走行前に行ってください。

■電動格納式ドアミラー

エンジンスイッチがACCまたはONのとき、左右のミラーを同時に格納できます。スイッチを押しこむと格納します。もう一度押すと元に戻ります。

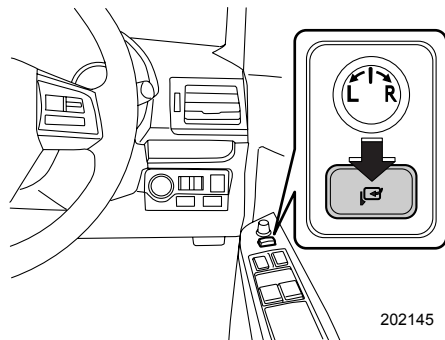

202145

🏠 アドバイス

- 寒冷時は、作動の途中で止まることがあります。その場合はもう一度スイッチを押してください。スイッチを操作しても動かないときは、ドアミラーを手で数回動かすと作動するようになります。
- 格納スイッチを連続して押して「格納⇄元に戻す」を行うと作動しなくなることがあります。これは異常ではありませんので、しばらく待ってから作動させてください。
- 格納状態から手動で元に戻すとドアミラーがグラグラすることがあります。必ず電動で元に戻してください。なお、ドアミラーがグラグラするときは、もう一度格納状態にしてから電動で元に戻してください。

運転する前に

■ヒートッドアミラー❧

エンジンスイッチがONのとき使用できます。

ドアミラーについた霜や曇りを取るときに使います。リヤウインドウデフォグガーに連動して作動します。

- スイッチを押すと、スイッチ内の表示灯が点灯し、約15分後、自動的にOFFになります。
- 作動中、途中で止めるときはスイッチをもう一度押します。
- リヤウインドウデフォグガーを連続作動に設定している場合は、連動して作動します。

☆3-21ページ参照

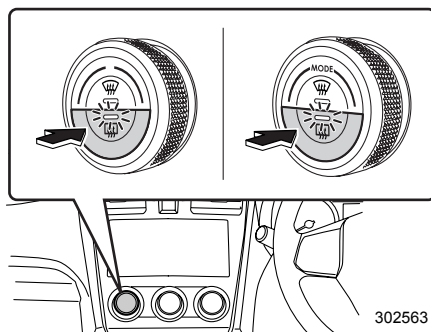

アドバイス

消費電力が大きいため、連続しての使用や雪などを溶かすような使いかたは避けてください。

3

運 転 す る と き

スイッチの使いかた

エンジンスイッチ	3-2
ライティングスイッチ	3-8
ヘッドランプレベラー（光軸調整機構）	3-11
方向指示レバー	3-13
フォグランプスイッチ	3-13
ワイパー&ウォッシャースイッチ	3-15
ヘッドランプウォッシャー	3-20
リヤウインドウデフォグガー（曇り取り）	3-21
フロントワイパーデアイサー	3-23
非常点滅灯（ハザードランプ）スイッチ	3-24
ホーンスイッチ	3-24
イルミネーションコントロールダイヤル	3-25

コンビネーションメーター

メーター	3-27
表示灯	3-31
警告灯	3-35

運転装置の使いかた

エンジンの始動と停止のしかた（キーレスアクセス&プッシュスタート装備車）	3-43
エンジンの始動と停止のしかた（キーレスアクセス&プッシュスタート装備車以外）	3-49
駐車ブレーキ	3-51

マニュアル車の運転

チェンジレバー	3-52
---------	------

CVT車の運転

セレクトレバー	3-54
運転手順	3-58
マニュアルモード	3-63
Lレンジ	3-65
[S]モード	3-65

アイドリングストップ

アイドリングストップ	3-66
------------	------

クルーズコントロール

クルーズコントロール	3-73
------------	------

スイッチの使いかた

エンジンスイッチ

■キーレスアクセス&プッシュスタート装備車

●エンジン始動の作動エリア

<4ドア>

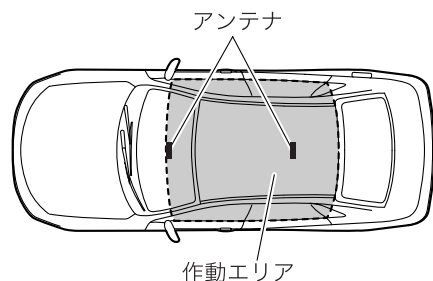

202074

<5ドア>

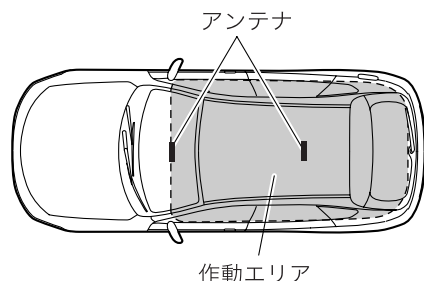

202075



アドバイス

- 車内アンテナの作動エリア内でアクセスキーが検知されない場合、電源切り替えおよびエンジン始動はできません。
- 車外にアクセスキーがある場合でも、ガラス周辺に近づきすぎたときはエンジンを始動できることがあります。
- アクセスキーをトランクに置いた場合、電源切り替えやエンジン始動はできません。ただし、アクセスキーの置場や周囲の条件によっては始動できることがあります。
- アクセスキーを次の場所に置かないでください。電源の切り替えやエンジンを始動できないことがあります。
 - ー インストルメントパネル上
 - ー フロア上
 - ー グローブボックス内
 - ー ドアトリムのポケット
 - ー リヤシート
 - ー リヤシェルフ (4ドア)
 - ー カーゴルームの隅 (5ドア)
- アクセスキーが電池切れの場合は、「アクセスキーが正常に作動しないときのエンジン始動」の方法でエンジンを始動してください。その後、すみやかに電池を交換してください。

☆7-20、8-73ページ参照

●電源の切り替えかた

プッシュエンジンスイッチを押すごとに、電源が切り替わります。

- ① アクセスキーを携帯し、運転席に座ります。
- ② CVT 車はセレクタレバーが **P** であること、マニュアル車はニュートラルであることを確認します。
- ③ CVT 車はブレーキペダル、マニュアル車はクラッチペダルを踏まずにプッシュエンジンスイッチを押します。押すごとに電源が OFF→ACC→ON→OFF の順に切り替わります。エンジン停止時、プッシュエンジンスイッチが ACC または ON のときはプッシュエンジンスイッチ内の作動表示灯が橙色に点灯します。

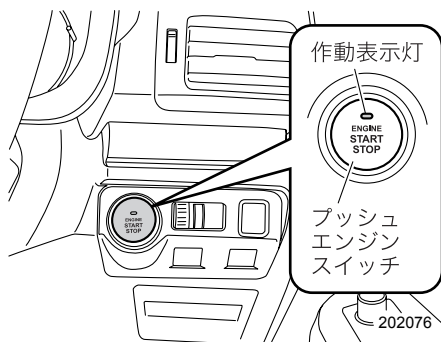

電源の状態	作動表示灯の色	各作動の動き
OFF	消灯	電源が切れる
ACC	橙色	次の電装品が使用できる オーディオ、電源ソケットなど
ON	橙色(エンジン停止)	全ての電装品が使用できる
	消灯(エンジン回転中)	

🏠 アドバイス

- プッシュエンジンスイッチを操作するときは、奥まで確実に押してください。
- プッシュエンジンスイッチを早押しした場合、電源が切り替わらないことがあります。

●ステアリングロックの解除

プッシュエンジンスイッチを押したとき、スイッチ内の作動表示灯が緑色に点滅している場合は、ステアリングロックが解除されていません。

解除するには、ハンドルを左右に動かしながらブレーキペダルを踏み、プッシュエンジンスイッチを押します。



アドバイス

バッテリーが上がるとステアリングロックが解除できません。バッテリーを充電してください。

▼ステアリングロックの初期化

バッテリー上がりおよびバッテリー交換後はステアリングロックシステムの初期化を行わないとエンジンが始動できない場合があります。

- ① マニュアル車はチェンジレバーをニュートラルの位置に、CVT車はセレクトレバーを[P]にします。
- ② エンジンスイッチをOFFにして運転席ドアを開閉し、約10秒間保持します。システムが初期化され、ステアリングがロックします。

●バッテリー上がり防止機能

セレクトレバーが[P]のとき、ACCまたはONにした状態で約1時間放置するとバッテリー上がり防止のため自動的に電源がOFFになります。



注意

- 電源がONまたはACCのまま長時間放置すると、車両のバッテリー上がりの原因となります。
- CVT車はセレクトレバーが[P]以外では電源をOFFにすることはできません。
- プッシュエンジンスイッチに飲料水などをこぼさないでください。故障の原因となります。
- プッシュエンジンスイッチを油などの付いた手で触れないでください。故障の原因となります。
- プッシュエンジンスイッチの作動に引っかかりがあるときは、プッシュエンジンスイッチを操作せず、すみやかにスバル販売店に連絡してください。
- 車幅灯を点灯してもプッシュエンジンスイッチ照明が点灯しないときは、スバル販売店で点検を受けてください。
- 炎天下で長時間車両を放置すると、プッシュエンジンスイッチの表面が熱くなる場合があります。やけどしないようご注意ください。

■キーレスアクセス&プッシュスタート装備車以外

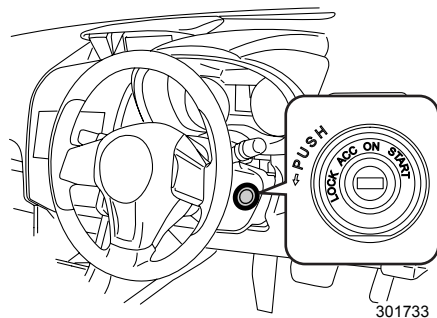

301733

LOCK (ロック)	キーの抜き差しができる位置 キーを抜くとハンドルがロックされます
PUSH (プッシュ)	電源が切れる位置 LOCKへ回転させるときはキーを押し込みます
ACC (アクセサリ)	エンジン停止時、次の電装品が使用できる位置 オーディオ、電源ソケットなど
ON (オン)	全ての電装品が使用できる位置 エンジン始動後はこの位置になります
START (スタート)	エンジンを始動する位置

運転するとき

⚠ 注意

- キーグリップにキーホルダーや他のキーがかさなると、膝や手などが当たり、キーを回してしまうおそれがありますので注意してください。
大型のキーホルダーはキーに付けしないでください。テコの原理で小さな力でも回してしまうおそれがあります。
- キーホルダーや他のキーを多数付けしないでください。また、重い物をキーに付けしないでください。車両の動きにより遠心力が働き、キーを回してしまうおそれがあります。

キーグリップにキーホルダーやアクセサリがかさなっているとき

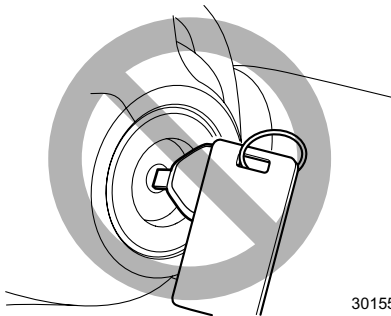

301555

キーグリップに他のキーがかさなっているとき

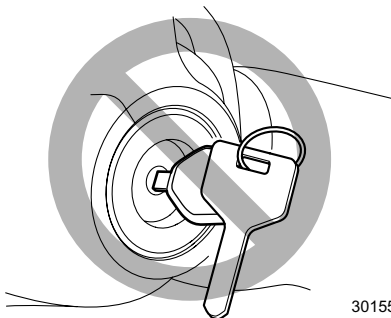

301556

🏠 アドバイス

- エンジンを止めているときは、スイッチをLOCKにしてください。
- 長時間ONにしたり、ACCにして電装品を使うとバッテリー上がりの原因になります。
- キーが LOCK から ACC に回らないときはハンドルを左右に回しながらキーを操作してください。

●キーを抜くとき

- ① CVT車は、セレクトレバーを[P]にします。
- ② ACC の位置からキーを押し込みながら LOCK に回します。

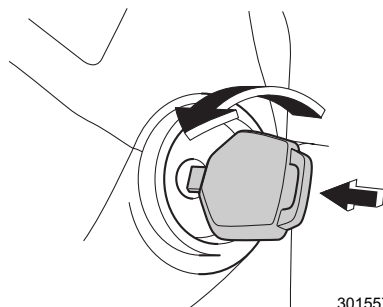

301557

●キー抜き忘れ警報

キーをエンジンスイッチに差したまま運転席ドアを開けるとブザーが鳴ります。ただし、エンジンスイッチがONのときは鳴りません。



アドバイス

車外に出るときには、必ずキーを持っていることを確認して施錠してください。

運転するとき

●エンジンキー照明（イグニッションキー照明）

エンジンスイッチの周辺が点灯します。

運転席のドアを開けたとき点灯し、閉めた後も一定時間点灯し、その後徐々に消灯していきます。

ライティングスイッチ

エンジンスイッチがONのとき、スイッチを回すと次のようにランプが点灯します。

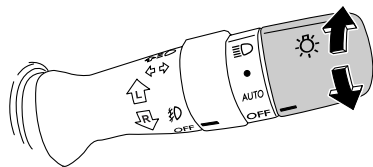

301734

スイッチの位置	ヘッドランプ	車幅灯、尾灯、番号表示灯
☺	点灯	
●	消灯	点灯
AUTO ☼	自動点灯または消灯	自動点灯または消灯
OFF	消灯	

ランプ類が点灯しているときに、以下の操作を行うと自動的にランプ類は消灯します。

- プッシュエンジンスイッチを押して電源をOFFにしたとき（キーレスアクセス&プッシュスタート装備車）
- キーを抜いたとき（キーレスアクセス&プッシュスタート装備車以外）

自動的に消灯した場合、プッシュエンジンスイッチを押す、もしくはキーを差すと、ランプが再び点灯します。AUTO位置のときは周囲の明るさに応じて点灯します。

⚠ 注意

エンジン停止中はランプ類を長時間点灯させないでください。また、車から離れるときは、必ずライティングスイッチをOFFにしてください。バッテリー上がりの原因となります。

🏠 アドバイス

自動消灯後、電源がOFF、またはキーを抜いた状態のときにライティングスイッチをOFFにしてから再度●または☺にすると、ランプが点灯します。

■オートライト

オートライトセンサーは、フロントガラス上部にあります。

エンジンスイッチがONのとき、ライティングスイッチをAUTOの位置にすると、周囲の明るさに応じて各ランプが点灯または消灯します。

車外が暗くなると、まず車幅灯、尾灯、番号表示灯が自動的に点灯します。さらに暗くなるとヘッドランプが点灯します。車外が明るくなると、逆の順に消灯します。

ランプ類が点灯したとき、メーター内のライティングスイッチ表示灯が点灯します。

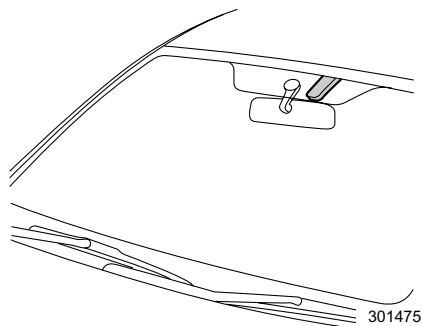

●オートライトの自動点灯・消灯感度のカスタマイズ

オートライトの自動点灯および消灯の感度を、4段階で設定することができます。

☆1-2ページ参照



アドバイス

オートライト装備車は、次のような特徴があります。

- センサーをふさぐようなものをフロントガラス上部に貼ると、正常に作動しない場合があります。
- 昼間に濃い霧などが発生して視界が悪いときでも、自動で点灯しない場合があります。このときは手動で点灯してください。
- スイッチがAUTOの場合、連続したトンネルの出口と入口の間隔が短いときはランプが点灯し続けます。
- スイッチがAUTOの場合でも短いトンネルでは点灯しません。
- エンジンスイッチがONでライティングスイッチがAUTOのとき、システムに異常があると、周囲が明るい場合でもランプ類が点灯します。この場合はライティングスイッチをAUTO以外にする、またはエンジンスイッチをOFF (LOCK) にするとランプ類が消灯します。すみやかにスバル販売店で点検を受けてください。
- 強い電磁波などにより誤作動することがあります。

■ランプ消し忘れ警報

エンジンスイッチの電源がOFF、またはキーを抜いた状態でランプ類が点灯しているときに、運転席ドアを開けるとブザーが鳴ります。

■ヘッドランプの上下を切り替えるとき

ヘッドランプが点灯しているとき、レバーを前に押しと上向きになります。上向き点灯中はメーター内のハイビーム/パッシング表示灯が点灯します。

レバーを元に戻すと下向きになります。

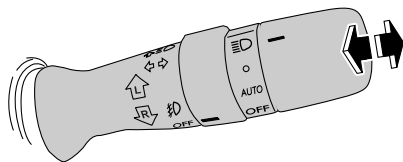

302294

■合図のしかた (パッシング)

レバーを手前に引くとヘッドランプは上向きになります。上向き点灯中はメーター内のハイビーム/パッシング表示灯が点灯します。ライティングスイッチがOFFでも使えます。

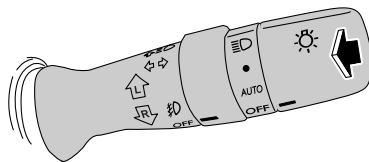

301736



アドバイス

自動的にランプ類が消灯した場合、ハイビーム/パッシング表示灯は点灯しません。

ヘッドランプレベラー（光軸調整機構）

■オートヘッドランプレベラー

ヘッドランプにHID（高輝度放電）ランプが装備されている車には、自動光軸調整機構がついています。

ヘッドランプの照射方向が正しく調整されていないと、対向車や前を走る車の迷惑になります。そのため、同乗者および積載量から自動的に照射方向を調整し、最適に保ちます。

警告

HIDバルブは、高電圧を使用しています。感電防止のため、ランプを分解したり、改造したりしないでください。バルブの脱着、交換はスバル販売店にご相談ください。

●オートヘッドランプレベラー警告灯

エンジンスイッチをONにすると点灯し、約3秒後に消灯します。

エンジン回転中、オートヘッドランプレベラー（自動光軸調整機構）の電子制御システムに異常があると点灯します。

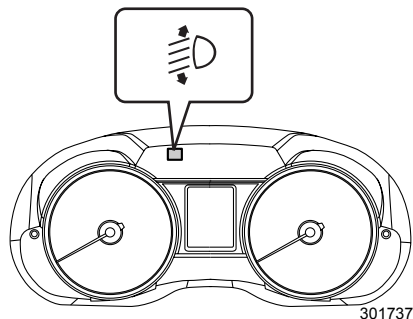

301737

注意

オートヘッドランプレベラー警告灯が点灯したときは、照射方向の自動調整が行われない場合があります。直ちにスバル販売店で点検を受けてください。

■ マニュアルヘッドランプレベラー

ヘッドランプにハロゲンランプが装備されている車には、光軸調整ダイヤルがついています。ヘッドランプの下向き点灯時に使います。エンジンスイッチがONのとき使用できます。

- 同乗者および積載量によってヘッドランプが上向きを照らすことがあります。このようなとき、対向車の運転の妨げになるため、光軸調整ダイヤルを調整し、ヘッドランプが照らす向きを下側にしてください。
- ダイヤルの目盛りが大きくなるほどヘッドランプが照らす向きは下側になります。

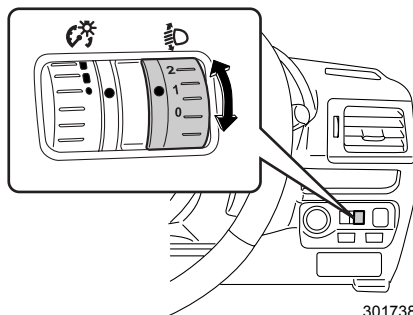

301738

- 乗車人数、荷室への積載状態に応じて、下の表を参考にダイヤル位置を調整してください。

ダイヤル位置	前席乗車人数	後席乗車人数	荷室への積載
0	1名もしくは2名	0名	無
1	2名	3名	無
2	2名	3名	有※
3	1名	0名	有※
4	—	—	—
5	—	—	—

※荷室満載にした場合

🏠 アドバイス

- ヘッドランプの照射方向が正しく調整されていないと、対向車や前を走る車に迷惑をかけることになります。対向車のフロントガラスや前を走る車のミラーを照らしているときは、光軸調整ダイヤルを操作してヘッドランプを下向きに調整してください。
- ハロゲンヘッドランプの光軸調整をするときは、光軸調整ダイヤルを「0」の位置にしてから行ってください。

方向指示レバー

エンジンスイッチがONのとき、レバーを①の位置まで動かすと方向指示器とメーター内の表示灯 ◀▶ が点滅します。

右折あるいは左折後、ハンドルを戻すと自動的に戻りますが、戻らないときは手で戻してください。

車線変更の合図をするときは、②の位置で軽く押さえていると方向指示器とメーター内の表示灯が点滅します。

手を離すと元の位置に戻ります。

☆3-26ページ参照

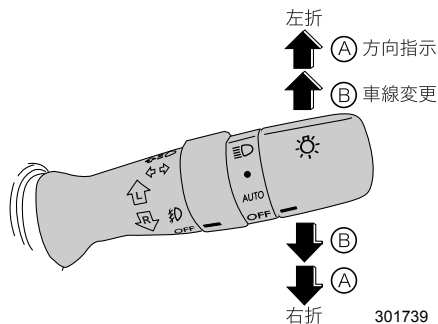

301739

アドバイス

方向指示器の電球が切れたとき、またワット数の異なった電球を使用すると点滅が速くなります。

すみやかに点検し、電球を交換してください。

☆8-50ページ参照

運転するとき

フォグランプスイッチ

郊外や山間部での濃霧などで見通しが悪いときに使用してください。

■フロントフォグランプスイッチ

ライティングスイッチが●またはDのとき (AUTOの場合、メーター内のライティングスイッチ表示灯Dが点灯しているとき)、スイッチをFの位置まで回すとフロントフォグランプが点灯します。

フロントフォグランプ点灯中はメーター内のフロントフォグランプ表示灯が点灯します。

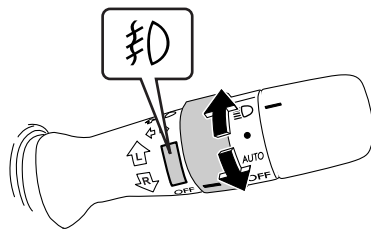

302252

🏠 アドバイス

フロントフォグランプはヘッドランプの代わりにはなりません。また、使用方法を誤ると、まわりの車や対向車へ迷惑をかけることになります。郊外や山間部での濃霧などで見通しが悪いときだけ使用してください。

■ リヤフォグランプスイッチ 🚗

フロントフォグランプが点灯しているとき、スイッチを (🚗) の位置まで回すとリヤフォグランプが点灯します。

リヤフォグランプ点灯中は、メーター内のリヤフォグランプ表示灯が点灯します。

手を離すと、スイッチは自動で戻ります。

リヤフォグランプを消灯させる場合は、もう一度スイッチを (🚗) の位置まで回してください。

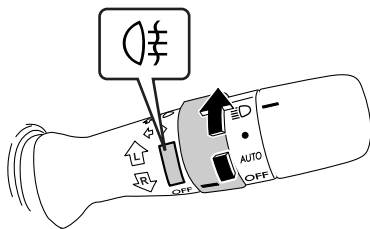

302253

🏠 アドバイス

- リヤフォグランプは使用方法を誤ると、後続車へ迷惑をかけることになります。郊外や山間部での濃霧などで見通しが悪く、後続車に自分の位置を知らせる必要があるときにだけ使用してください。
- リヤフォグランプの消し忘れ防止のため、次の操作を行うとリヤフォグランプが消灯します。
 - ー エンジンスイッチをOFFにしたとき
 - ー ライティングスイッチをOFFにしたとき
 - ー フロントフォグランプスイッチをOFFにしたとき再度リヤフォグランプを点灯させるには、フォグランプスイッチを (🚗) の位置まで回してください。

ワイパー&ウォッシャースイッチ

エンジンスイッチがONのときに使用できます。

■フロントワイパーの作動

レバーを押し上げる、または押し下げることによって、ワイパーが作動します。

●オートワイパー装備車

雨滴感知センサーは、フロントガラス上部にあります。雨滴量に応じてワイパーの作動を自動調整します。

ワイパーを使用しない場合は、スイッチをOFFにしてください。

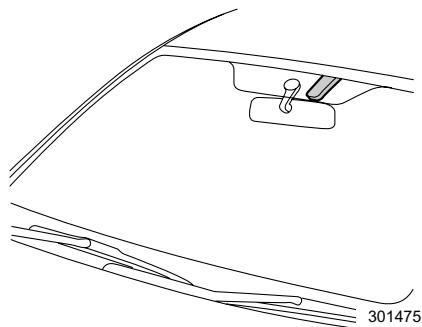

MIST	手動で作動
OFF	停止
AUTO	雨滴量により自動作動
LO	低速連続作動
HI	高速連続作動

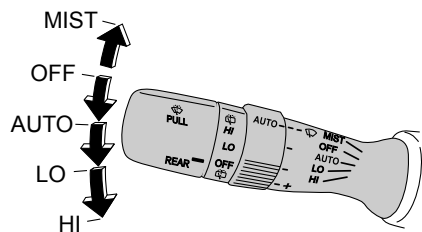

▼オート作動

レバーを1段押し下げます。(AUTO位置)
雨滴量に応じて、次のようにワイパーが作動します。

雨滴量	作動状態
なし	停止
少量	間欠作動 (車速に応じて変わります)
普通	低速連続作動
多量	高速連続作動

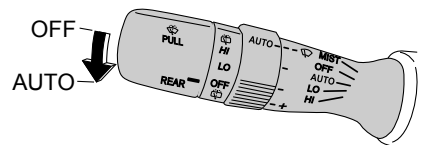

リングを回すと、雨滴量に反応するセンサーの感度を次のように調整できます。

リング位置	感度
－側	低
＋側	高

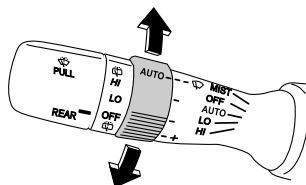

301743

▼オートワイパーのカスタマイズ

オートワイパーのAUTO/間欠作動の設定を変更することができます。

☆1-2ページ参照

カスタマイズで間欠作動設定時、リングを回すと間欠作動の間隔を調整できます。

●間欠ワイパー装備車（オートワイパー装備車以外）

MIST	手動で作動
OFF	停止
INT	間欠作動
LO	低速連続作動
HI	高速連続作動

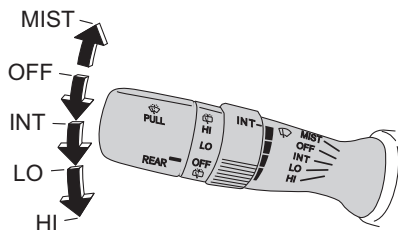

301744

▼間欠作動の間隔調整

レバーを1段押し下げます。(INT位置)

リングを回すと、間欠作動の間隔を次のように調整できます。

リング位置	作動間隔
上側	長
下側	短

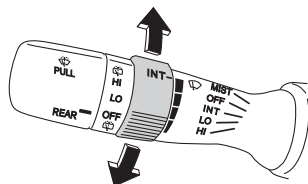

301745

●フロントウォッシャー

スイッチを手前に引いている間、ウォッシャー液が噴射します。このとき、ワイパーが1～2回転します。

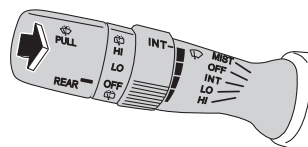

301746

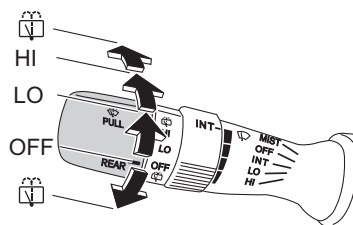

■リヤワイパー／ウォッシャーの作動

スイッチを回すと作動します。



301747

運転するとき

 (上側)	連続作動中にウォッシャー液が噴射します。 手を離すとHIに戻ります。
HI	連続作動
LO	間欠（低速）作動 （車速に応じて変わります）
OFF	停止
 (下側)	ウォッシャー液が噴射し、ワイパーが動きます。 手を離すとOFFに戻ります。

注意

- ガラスが乾いているときにはワイパーを操作しないでください。ガラスに傷をつけることがあります。また、ワイパーブレードに傷がつき、拭き残しの原因となります。

オートワイパー装備車は、次のことに注意してください。

- エンジンスイッチがONでワイパースイッチがAUTOのとき、センサー周辺のフロントガラスに触れたり、水などを含んだ布を近づけないでください。洗車する場合は必ずスイッチをOFFにしてください。ワイパーが作動し、思わぬけがをするおそれがあります。
- 自動洗車機を使用する場合、必ずスイッチをOFFにしてください。ワイパーが作動し、上面ブラシに引っかかりワイパーなどが損傷するおそれがあります。

アドバイス

- ガラスに拭き残しができるときにはワイパーブレードのラバーを交換してください。

☆7-13ページ参照

- 寒冷地で屋外に駐車するときにはワイパーを立てておいてください。ワイパーブレードがガラスに凍りつくことを防止するためにワイパーアームを起こすときは、運転席側を先に起こしてから助手席側を起こしてください。戻すときは、助手席側のワイパーアームを先に戻してから運転席側のワイパーアームを戻してください。手順を間違えた場合、ワイパーアームが損傷する原因となります。
- ワイパーブレードがガラスに凍りついたときは、ぬるま湯をかけるか、以下の操作を行いガラスを暖めてください。
 - ー フロントガラスは、デフロスタースイッチを押すか、フロントワイパーデアイサー（装備車のみ）を使用してください。
 - ー リヤガラスは、リヤウインドウデフォグガーを使用してください。

☆3-21、3-23ページ参照

- 積雪などにより、ワイパーが途中で止まったときは、車を安全な場所に止めてワイパースイッチをOFF、エンジンスイッチをACCまたはLOCK（OFF）にし、ワイパーが作動できるように積雪などの障害物を取り除いてください。
- フロントワイパーモーターには、保護機能としてブレーカーを内蔵しています。モーターの負担が大きい状況が続いたときなどには、ブレーカーが作動し、一時的にモーターが止まる場合があります。その場合には、車を安全な場所に止めて、一度ワイパースイッチをOFFにしてください。10分ほどするとブレーカーが復帰して通常使用できるようになります。

- フロントウォッシャーノズルの噴出範囲の調整はスバル販売店にご相談ください。
- ウォッシャー液が出ないとき、ウォッシャースイッチを押し続けるとポンプが故障するおそれがあります。ウォッシャー液量やノズルのつまりを点検してください。ゴミがつまるなど、ウォッシャー液が噴射できないときは、最寄りのスバル販売店にご連絡ください。

オートワイパー（装備車のみ）には、次のような特徴があります。

- エンジンスイッチがONのとき、ワイパースイッチをAUTOにすると、作動確認のためワイパーが1回作動します。
- センサーまたはフロントガラスに振動があったり、虫や泥などの汚れが付着した場合は、ワイパーが作動することがあります。降雨時以外はスイッチをOFFにしてください。
- 雨滴または雪が降っていてもセンサーが感知しない場合、ワイパーは作動しません。その場合は、スイッチをLOまたはHIに切り替えてください。
- 次の場合はセンサーが雨滴量を正確に感知できず、ワイパーが正常に作動しない場合があります。
 - － フロントガラスにはっ水コーティングをしたとき
 - － フロントガラス上部が汚れているとき
 - － フロントガラス上部が氷結しているとき
- 車速に感応する間欠作動ワイパーが装備されています。停車中の作動間隔は、次のようになります。
 - － フロントワイパー：走行中に比べ長くなります。
 - － リヤワイパー：セダンは走行中に比べ短くなり、ワゴンは走行中に比べ長くなります。
- 雨滴量が変わっているときでもワイパーが一定間隔で作動している場合、雨滴感知センサーが故障しているおそれがあります。このようなときはワイパースイッチを手動で切り換えてください。オートワイパーの故障が考えられますので、直ちにスバル販売店で点検を受けてください。
- 外気温が -15°C 以下の場合、降雪での使用を想定し、ワイパースイッチがAUTOでもワイパーが作動しないことがあります。その場合はスイッチをLOまたはHIに切り替えてワイパーを使用してください。外気温が -10°C 以上になるとAUTO作動が使用可能な状態に戻ります。
- センサー周囲温度が 80°C 以上の場合、正しく雨滴を感知できないため、ワイパースイッチがAUTOでもワイパーが作動しないことがあります。その場合はスイッチをLOまたはHIに切り替えてワイパーを使用してください。
- 強い電磁波により誤作動することがあります。

ヘッドランプウォッシャー

エンジンスイッチがONのとき使用できます。
ヘッドランプが汚れたときに使用します。

次の場合、フロントウォッシャーのスイッチを1秒以上手前に引くと、フロントウォッシャーと連動して作動します。ヘッドランプウォッシャーは約1秒間作動し、停止します。

- ライティングスイッチが III のとき
- ライティングスイッチがAUTOでヘッドランプが点灯しているとき（オートライト装備車）

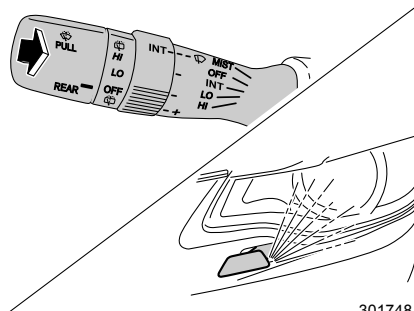

301748

アドバイス

- ウォッシャー液が出ないとき、ウォッシャースイッチを手前に引き続けると、ポンプが故障するおそれがあります。ウォッシャー液量やノズルのつまりを点検してください。
- ゴミがつまるなど、ウォッシャー液が噴射できないときは、最寄りのスバル販売店にご連絡ください。

リヤウインドウデフォグー（曇り取り）

エンジンスイッチがONのとき使用できます。スイッチはエアコンの操作パネルの中にあります。リヤガラスの内側が曇ったときに使用します。

電熱線はリヤガラスにプリントしてあります。

■使いかた

スイッチを押すと、スイッチ内の表示灯が点灯し、約15分後、自動的にOFFになります。作動中、途中で止めるときは、スイッチをもう一度押します（表示灯が消灯）。

マルチファンクション ディスプレイ装備車

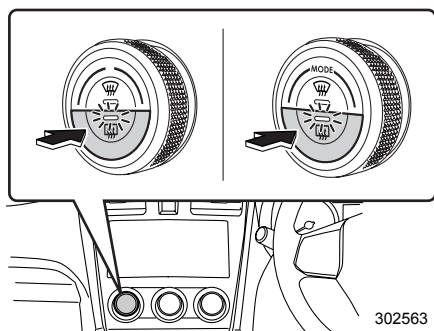

マルチファンクション ディスプレイ装備車以外

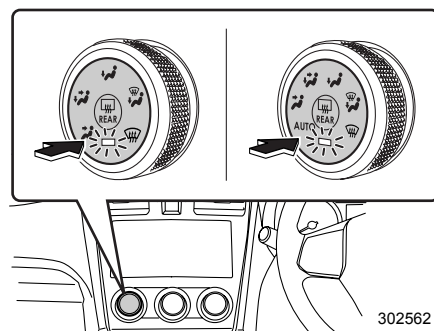

●リヤウインドウデフォグーのカスタマイズ

リヤウインドウデフォグーを15分作動/連続作動に設定を変更することができます。

☆1-2ページ参照



アドバイス

- マルチファンクションディスプレイ装備車は、お客様自身の操作で設定を変更することができます。

☆4-69ページ参照

- 消費電力が大きいため長時間使うことや雪を溶かすような使いかたは避けてください。
- ガラス内側の清掃時、電熱線を切らないように水を含ませた柔らかい布で電熱線に沿って軽く拭いてください。ガラスクリーナー、洗剤は使わないでください。
- ヒートッドアミラー装備車は、リヤウインドウデフォグースイッチを押すと、ヒートッドアミラーも連動して作動します。

☆2-88ページ参照

- フロントワイパーデアイサー装備車は、リヤウインドウデフォグースイッチを押すと、フロントワイパーデアイサーも同時に作動します。

☆3-23ページ参照

- 連続作動は15分間作動し、2分間停止し、再度15分間作動を繰り返します。ただし、2分間の作動停止中も表示灯は点灯しています。
- 連続作動中にバッテリー電圧が低下すると連続作動は停止します。また、2分間の停止中にバッテリー電圧が低下したときも作動が停止します。

フロントワイパーデアイサー

エンジンスイッチがONのとき使用できます。リヤウインドウデフォグガーと同時に作動します。

☆3-21ページ参照

フロントワイパーがガラスに凍結しているとき、ガラスを温めてワイパーが作動できるようにします。

電熱線はフロントガラスの下部にプリントしてあります。

■使いかた

スイッチを押すとスイッチ内の表示灯が点灯し、フロントガラスの下側が暖められます。約15分後、自動的にOFFになります。作動中、途中で止めるときは、スイッチをもう一度押します（表示灯が消灯）。

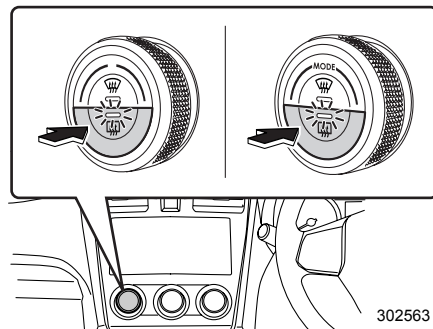

302563

運転するとき

●フロントワイパーデアイサーのカスタマイズ

リヤウインドウデフォグガーのカスタマイズに連動し、15分作動/連続作動に設定を変更することができます。

☆1-2ページ参照

🏠 アドバイス

- 外気温度が5°C以上のとき、フロントワイパーデアイサーは作動しません。
- ワイパーデアイサーは消費電力が大きいので必要なとき以外はスイッチを切ってください。長時間使い続けると、バッテリー上がりの原因になります。
- 物が電熱線に当たらないように気をつけてください。
- 連続作動に設定していても、下記条件のときには、15分後に停止します。
 - ー 外気温度が5°C以上のとき
 - ー バッテリー電圧が低下したとき
- 連続作動に設定していても、車速約15 km/h以下の状態が15分間続いた場合、自動的にOFFになります。

非常点滅灯（ハザードランプ）スイッチ

エンジンスイッチの位置に関係なく使用できます。

スイッチを押すと、全ての方向指示器のランプが点滅します。

故障などでやむを得ず路上に駐車するとき、他の車に自分の車の存在を知らせるために使います。

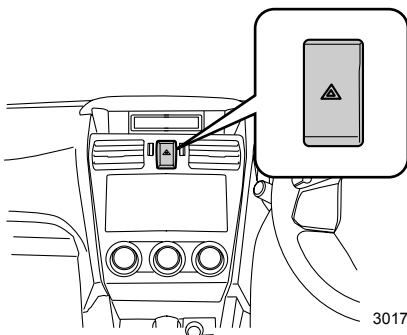

アドバイス

- 非常時にお使いください。
- 長時間、点滅したままにしないでください。バッテリー上がりの原因になります。

ホーンスイッチ

エンジンスイッチの位置に関係なく使用できます。

ハンドル中央のパッド面を押すとホーンが鳴ります。

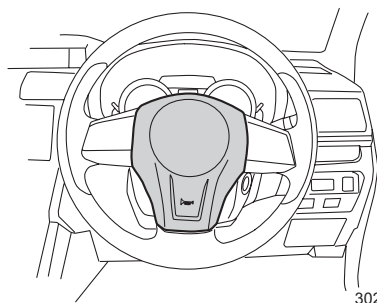

イルミネーションコントロールダイヤル

ライティングスイッチが●または ⅢD のとき（AUTO の場合、メーター内のライティングスイッチ表示灯 ⅢD が点灯しているとき）、コントロールダイヤルを回すとコンビネーションメーター、エアコンパネル照明などの明るさを6段階に調整することができます。

- 上方向に回すと明るくなります。
- 下方向に回すと暗くなります。

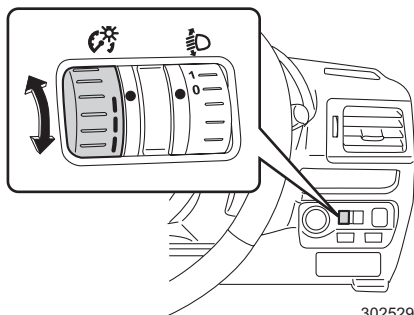

302529

■ ブライト（減光キャンセル）機能

ライティングスイッチを●または ⅢD にすると（AUTO の場合、メーター内のライティングスイッチ表示灯 ⅢD が点灯すると）、メーターが一段減光し、暗くなります。昼間、ランプを点灯させて走るようなときで表示が見にくい場合は、減光をキャンセルし、明るくすることができます。

ダイヤルを一番明るい段階からさらに一段階（●印部分）上方向に回すと、減光がキャンセルされ、明るくなります。

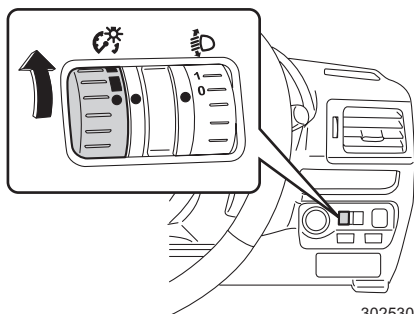

302530

コンビネーションメーター

<タイプA>

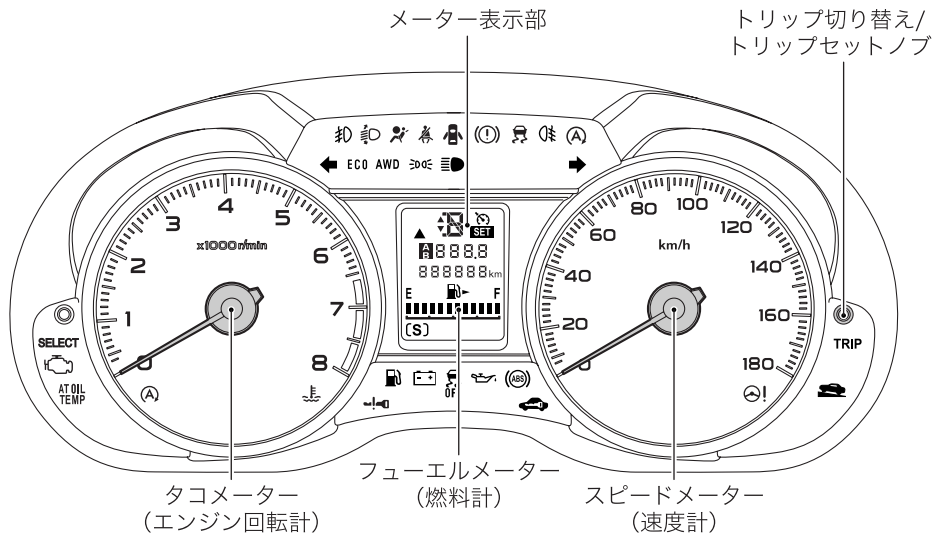

302367

<タイプB>

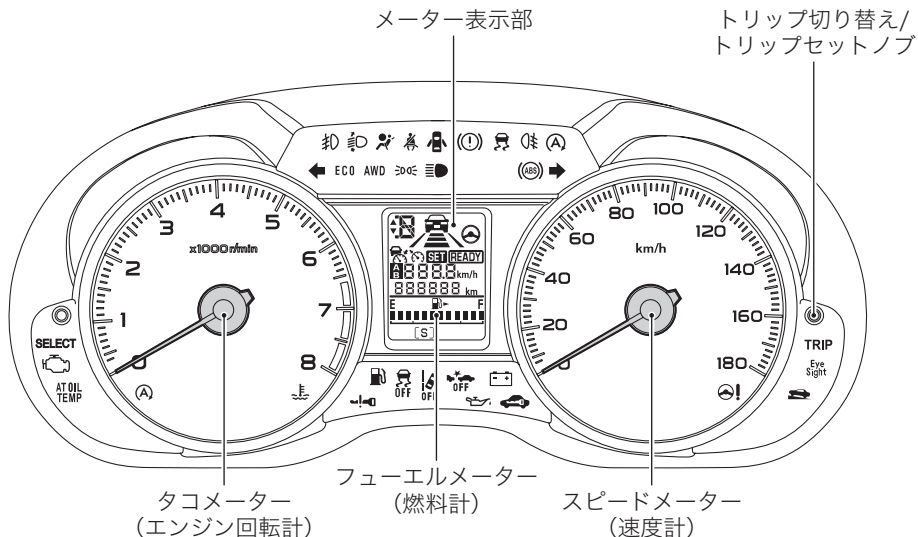

302370

- ※ 表示灯、警告灯の有無やメーターのデザインは、グレードおよび装備により一部異なります。
- ※ 「EyeSight (アイサイト)」関連の表示灯、警告灯については、別冊の「EyeSight (アイサイト) ver. 2」を併せてお読みください。

メーター

■メーターの初期作動

メーターは、エンジンスイッチをONにするとメーターの全ての指針が一度最大値を指し、すみやかに戻ります。(スワイプ機能)

アドバイス

メーターの初期作動(スワイプ機能)は作動あり/作動なしの設定ができません。

☆3-30ページ参照

■スピードメーター (速度計)

車の走行速度を示します。

■タコメーター (エンジン回転計)

毎分のエンジン回転数を示します。

注意

指針がレッドゾーン(エンジンの許容回転数を超えている範囲)に入らないように運転してください。

指針がレッドゾーンに入る運転を続けるとエンジンなどが損傷することがあります。

アドバイス

- アイドリング時に電気負荷が変動すると、エンジン回転数が変動することがあります。
- 極低速時、または停車時にハンドルを操作すると、エンジン回転数が変動することがあります。

■フューエルメーター（燃料計）

燃料の残量を示します。目盛りが「E」に近づいたら早めに給油をしてください。

☆2-29ページ参照



301648

注意

燃料を給油するときは、必ずエンジンを止めてください。

☆1-27ページ参照

アドバイス

- エンジンスイッチがONのとき、燃料の残量を示します。ON以外の場合はトリップ切り替え/トリップリセットノブを押すと一定時間、燃料の残量を表示します。
- 給油後の残量はエンジンを始動すると示します。また、目盛りが安定するまでしばらく時間がかかります。
- 目盛りと消費量（残量）の関係は必ずしも正確ではありません。目安として活用してください。
- 坂道やカーブ、急発進、急停車などではタンク内の燃料が移動するため、目盛りが増減することがあります。
- エンジンスイッチがONのまま燃料を補給すると、正しい燃料残量が表示されません。
- 給油量が少ない場合（約 15L 以下）、目盛りが安定するまでしばらく時間がかかります。

■オドメーター（積算距離計）

走行した総距離をkmで表示します。

00 1228 km

302431



アドバイス

エンジンスイッチがON以外の位置でもトリップ切り替え/トリップリセットノブを押すと、一定時間バックライトが点灯し、オドメーター・トリップメーターが表示されます。

■トリップメーター（区間距離計）

ある区間に走行した距離を知りたいとき使います。

表示範囲： 0.0 km～9999 km

A 122.8

B 119.4

301430



アドバイス

エンジンスイッチがON以外の位置でもトリップ切り替え/トリップリセットノブを押すと、一定時間バックライトが点灯し、オドメーター・トリップメーターが表示されます。

●トリップA、B切り替え

トリップ切り替え／トリップリセットノブを押すごとに、次のように表示が切り替わります。

TRIP[A] ↔ TRIP[B]

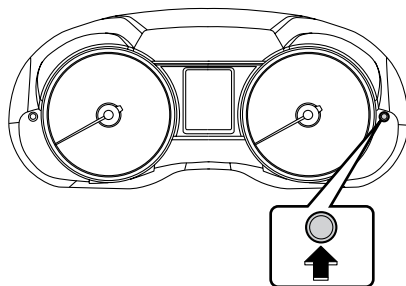

301753

●トリップA、Bを0に戻すとき

トリップAまたはトリップBのうち、リセットしたい方を表示させ、トリップ切り替え／トリップリセットノブを押し続けると0.0に戻ります。

■メーターの初期作動（スイープ機能）の設定のしかた

指針の初期作動は作動あり／作動なしの設定を切り替えることができます。

- ① エンジンスイッチをON以外の位置にします。
- ② トリップ切り替え／トリップリセットノブを押し、表示を切り替えます。
トリップ表示の次に現在の設定が表示されます。
- ③ トリップ切り替え／トリップリセットノブを2秒以上押すと切り替わります。
 - 初期作動あり…1 on
 - 初期作動なし…1 oF

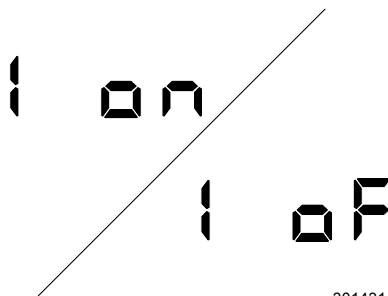

301431

表示灯

■方向指示器表示灯

方向指示器の点滅を示します。



🏠 アドバイス

方向指示器の電球が切れたとき、またワット数の異なった電球を使用すると点滅が速くなります。

すみやかに点検し、電球を交換してください。

☆8-50ページ参照

■ライティングスイッチ表示灯

ライティングスイッチが●または☉のとき点灯します。

オートライト装備車は、ライティングスイッチがAUTOのとき、周囲が暗くなると点灯します。



■ハイビーム/パッシング表示灯

ヘッドランプが上向きするとき点灯します。

また、パッシング時も点灯します。



■フロントフォグランプ表示灯

フロントフォグランプが点灯しているとき点灯します。



🏠 アドバイス

フロントフォグランプはヘッドランプの代わりにはなりません。また、使用方法を誤ると、まわりの車や対向車へ迷惑をかけることとなります。郊外や山間部での濃霧などで見通しが悪いときだけ使用してください。

■リヤフォグランプ表示灯

リヤフォグランプが点灯しているとき点灯します。



🏠 アドバイス

リヤフォグランプは使用方法を誤ると、後続車へ迷惑をかけることとなります。郊外や山間部での濃霧などで見通しが悪く、後続車に自分の位置を知らせる必要があるときにだけ使用してください。

■セキュリティ表示灯



キーレスエントリー（キーレスアクセス機能、電波式リモコンドアロック）で全てのドア（リヤゲート含む）およびトランクを施錠すると盗難警報装置が監視状態に入り、表示灯が点滅します。

⚠ 注意

盗難警報装置が作動中、キーを使ってドアまたはトランクを開けるとホーンが鳴り、非常点滅灯（ハザードランプ）が点滅します。

☆2-39ページ参照

●イモビライザー装備車

通常は点滅しています。

次のことを行った場合、表示灯は消灯します。

- アクセスキーを携帯しプッシュエンジンスイッチを押してACCにしたとき（キーレスアクセス&プッシュスタート装備車）
- エンジンスイッチにキーを差し込んだとき（キーレスアクセス&プッシュスタート装備車以外）

🏠 アドバイス

登録されていないキーを使用すると表示灯が点灯します。（キーレスアクセス&プッシュスタート装備車以外）

☆2-37ページ参照

■Info-ECO（インフォ・エコ）表示灯

ECO

エンジンスイッチをONにするとInfo-ECO（インフォ・エコ）表示灯が点灯します。

次の場合、Info-ECO（インフォ・エコ）表示灯は消灯します。

- [S]モードスイッチを押したとき（CVT車）
- セレクトレバーを[M]にしたとき（マニュアルモード装備車）
- クルーズコントロールをセットし、メーター表示部に“SET”が表示されたとき（クルーズコントロール装備車またはEyeSight装備車）

🏠 アドバイス

“Info-ECO”表示灯が点灯中は燃費の良い走行状態であることを示しています。急加速が必要で、アクセルペダルを急に踏み込んだときなどは、“Info-ECO”表示灯は消灯します。

“Info-ECO”表示灯が消灯しないようにアクセルペダルの踏み加減を調整しながら走行すると、燃費の良い走りかたができます。

■シフトアップ表示灯（マニュアル車）

エンジンスイッチをONにすると点灯し、約3秒後に消灯します。
燃費効率の良い運転ができるように、シフトアップのタイミングを点滅してお知らせします。



●シフトアップ表示灯のカスタマイズ

シフトアップ表示灯は、次の操作により表示あり／表示なしの設定ができます。

- ① エンジンスイッチをLOCKまたはOFFにしてください。
- ② トリップ切り替え／トリップリセットノブを押し、表示を切り替えます。
- ③ 指針の初期動作（スイープ機能）の設定表示の次に、現在の設定が表示されます。
- ④ このときトリップ切り替え／トリップリセットノブを2秒以上押すと切り替わります。

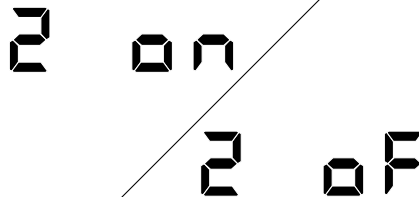

301397

運転するとき

■セレクトインジケーター／シフトポジション表示灯（CVT車）

セレクトレバーの位置またはギヤ位置を表示します。

☆3-54ページ参照

<マニュアルモード装備車>

☆マニュアルモード時、シフトアップ、シフトダウンが可能な場合に印が点灯します。

☆3-64ページ参照

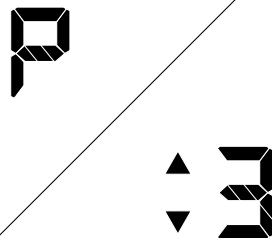

302266

■VDC OFF表示灯



エンジンスイッチをONにすると点灯し、約2秒後に消灯します。
VDC OFFスイッチを押してVDCを作動停止状態にしたときに点灯します。

☆5-26ページ参照

■クルーズコントロール表示灯



エンジンスイッチONで点灯し、約3秒後に消灯します。
クルーズコントロールのメインスイッチを押すと点灯します。
表示灯が点灯すると、クルーズコントロールシステムの速度をセットできます。

☆3-74ページ参照

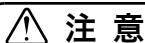

注意

エンジン警告灯が点灯すると、同時にクルーズコントロール表示灯も点滅します。高速走行を避け、直ちにスバル販売店で点検を受けてください。

■クルーズコントロール車速セット表示灯



エンジンスイッチをONにすると点灯し、約3秒後に消灯します。
クルーズコントロール表示灯が点灯している状態で、任意の速度をセットしたときに点灯します。

☆3-74ページ参照

■[S]モード表示灯



[S]モードスイッチを押すと点灯します。

☆3-65ページ参照

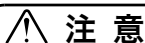

注意

エンジンスイッチがONでも点灯しない場合、および表示灯が点滅し[S]モードスイッチを操作しても切り替わらない場合は、システムの異常が考えられますので、すみやかにスバル販売店で点検を受けてください。

■アイドリングストップ表示灯（緑色）



エンジンスイッチをONにすると点灯し、約2秒後に消灯します。
アイドリングストップの作動条件を満たしたとき、またはアイドリングストップ中に点灯します。エンジンが再始動すると消灯します。

☆3-66ページ参照

警告灯

マルチファンクションディスプレイ装備車は、警報や異常を検知すると割り込み画面が表示されます。

☆4-93ページ参照

■ブレーキ警告灯



エンジンスイッチをONにすると点灯し、約2秒後に消灯します。

エンジン回転中、次の場合に点灯します。

- 駐車ブレーキが完全に解除されていないとき
- ブレーキ液が著しく不足しているとき
- エレクトロニック ブレーキフォース ディストリビューション (EBD) の電子制御システムに異常があるとき

EBDの電子制御システムに異常があるときはABS警告灯も同時に点灯します。

☆5-24ページ参照

⚠ 注意

- エンジン回転中に駐車ブレーキを解除しても消灯しないとき、またはブレーキ液を補充しても消灯しないときは、直ちに安全な場所に停車し、スバル販売店に連絡し、点検を受けてください。
- ブレーキ液が正常で、ABS 警告灯も同時に点灯している場合は、アンチロックブレーキシステム (ABS) に異常が発生している可能性があります。そのため、強めのブレーキの際に車両が不安定になるおそれがあります。直ちにスバル販売店で点検を受けてください。

運転するとき

■シートベルト警告灯



エンジンスイッチがONで運転席のシートベルトが未着用の場合、メーター内の警告灯が点灯します。シートベルトを着用すると消灯します。また助手席（乗員がいるとき）および後席のシートベルトが未着用の場合、インストルメントパネル内の警告灯が点灯します。

シートベルトを着用せずに走行するとブザーが鳴ります。

☆2-67ページ参照

■半ドア警告灯



エンジンスイッチの位置に関係なくドアが完全に閉じていないときに点灯します。リヤゲートまたはトランクが完全に閉じていないときも点灯します。

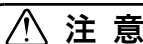

注意

警告灯が点灯したままの状態では走行しないでください。

■ABS警告灯



エンジンスイッチをONにすると点灯し、約2秒後に消灯します。

アンチロックブレーキシステム（ABS）の電子制御システムに異常があると点灯します。

☆5-22ページ参照

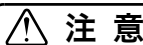

注意

警告灯が点灯するとABSは作動せず通常のブレーキとして作動します。走行上支障ありませんが、滑りやすい路面では気をつけて運転し、すみやかにスバル販売店で点検を受けてください。



アドバイス

警告灯が次の場合は正常です。

- エンジン始動後に警告灯が点灯してすぐに消灯し、その後再び点灯しない。
- エンジン始動後に警告灯が点灯したままであるが、車速 40 km/h になったとき消灯する。
- 走行中に点灯してもその後消灯し、再度点灯しない。

■AWD警告灯 (CVT車)

AWD

エンジンスイッチをONにすると点灯し、エンジン始動後約2秒後に消灯します。

異なる径のタイヤをいずれかの車輪に取り付けて走行したとき点滅します。

または4本のタイヤのいずれかの空気圧が著しく低下したまま走行しているときに点滅する場合があります。

☆5-20ページ参照

警告

- AWD 警告灯が点滅したまま走行を続けると、車両の駆動系の損傷や最悪の場合、火災につながるおそれがあり危険です。AWD 警告灯が点滅したときは、すみやかに安全な場所に駐車し、4本のタイヤ径が同じかどうか、また、タイヤのパンクもしくは空気圧の低下がないかどうか確認してください。
- タイヤに異常がない場合には、すみやかにスバル販売店で点検を受けてください。

■ヒルスタートアシスト警告灯/ヒルスタートアシスト OFF 表示灯



●ヒルスタートアシスト警告灯

エンジンスイッチをONにすると点灯し、エンジン始動後約2秒後に消灯します。

エンジン回転中、ヒルスタートアシストの制御システムに異常があると点灯します。

☆5-31ページ参照

警告

警告灯が点灯したときは、ヒルスタートアシストは作動しません。すみやかにスバル販売店で点検を受けてください。

●ヒルスタートアシストOFF表示灯

ヒルスタートアシストの機能を解除したとき点灯します。

☆5-32ページ参照

■SRSエアバッグ警告灯



エンジンスイッチをONにすると点灯し、約6秒後に消灯します。
運転席・助手席エアバッグ、サイドエアバッグ（装備車）、カーテンエアバッグ（装備車）、エアバッグセンサー、シートベルトプリテンショナーのいずれかに異常があると点灯します。

警告

- 警告灯が次のようになったときはシステム異常が考えられますので走行しないでください。衝突したときなどにSRSエアバッグが正常に作動せずけがをするおそれがあります。
直ちにスバル販売店で点検を受けてください。
 - － エンジンスイッチをONにしても点灯しないとき
 - － 走行中に点灯したとき
- 警告灯がシステム異常を示している場合、軽微な衝撃でSRSエアバッグが作動したり、大事故でも作動しない場合があります。

■オイルプレッシャー警告灯



エンジンスイッチをONにすると点灯し、エンジン始動後に消灯します。
エンジン回転中、エンジン内部を潤滑しているエンジンオイルの圧力に異常があると点灯します。

注意

走行中に点灯したときは、直ちに安全な場所に停車し、エンジンを止めてエンジンオイル量を点検してください。エンジンオイル量が正常にもかかわらず点灯しているときや、エンジンオイルを補給しても点灯するときは、直ちにスバル販売店にご連絡ください。

アドバイス

オイルプレッシャー警告灯はオイル量を示すものではありません。
オイル量の点検はオイルレベルゲージで行ってください。

AT OIL
TEMP

■AT油温警告灯 (CVT車)

エンジンスイッチをONにすると点灯し、エンジン始動後約2秒後に消灯します。CVTのトランスミッションフルードの温度が高くなると点灯し、CVTに異常があるとき点滅します。

注意

- 走行中に点灯したときは、冷却のため直ちに安全な場所に停車し、セレクタレバーを **P** にしてエンジンをかけたままにしてください。しばらくして消灯すれば走行できます。消灯しないときは、直ちにスバル販売店にご連絡ください。
- 警告灯が点滅したときは直ちにスバル販売店で点検を受けてください。

■チャージ警告灯

エンジンスイッチをONにすると点灯し、エンジン始動後に消灯します。エンジン回転中、充電系統に異常があると点灯します。



注意

エンジン回転中に点灯したときは、発電機の駆動ベルト切れなどが考えられます。直ちに安全な場所に停車し、スバル販売店にご連絡ください。

運転するとき

■エンジン警告灯

エンジンスイッチをONにすると点灯し、エンジン始動後に消灯します。エンジン回転中、エンジン電子制御システムの異常があると点灯します。エンジン回転中、触媒を損傷する可能性があるとき点滅します。



注意

- エンジン回転中に点灯したときは、エンジン電子制御システムに異常があります。高速走行を避け、直ちにスバル販売店で点検を受けてください。
- エンジン回転中に点滅したときは、触媒を損傷する可能性があります。触媒の損傷を防ぐため、次のことを行ってください。
 - － 速度を落として走行してください。
 - － 急発進、急加速を避けてください。
 - － 急な上り坂を避けてください。
 - － 可能であれば荷物を減らしてください。

上記の処置をしてもエンジン警告灯が点滅したままの場合、または点灯に変わった場合は、直ちにスバル販売店で点検を受けてください。

■燃料残量警告灯



エンジンスイッチがONのとき、燃料残量が約9L以下になると点灯します。

注意

点滅したときはフューエルメーター（燃料計）に異常があります。このとき正しい燃料残量は表示されません。直ちにスバル販売店で点検を受けてください。

アドバイス

- 点灯したときは、すみやかに給油してください。
- 坂道やカーブなどでは、タンク内の燃料が移動するため、警告灯が早めに点灯することがあります。

■VDC警告灯/VDC作動表示灯



エンジンスイッチをONにすると点灯し、エンジン始動後約2秒後に消灯します。

●VDC警告灯

VDCの電子制御システムに異常があると点灯します。

●VDC作動表示灯

TCS機能作動時、またはVDC作動時に点滅します。

☆5-26ページ参照

注意

- 次の場合は異常が考えられますので、すみやかにスバル販売店で点検を受けてください。
 - － エンジンスイッチのONにしても点灯しない。
 - － エンジン始動後、数分たっても消灯しない。
- VDCの作動にABSの構成部品を使っているため、ABSの電子制御システムに異常があるときはABS警告灯の点灯と同時にVDC警告灯も点灯します。VDC警告灯とABS警告灯が同時に点灯したときは、VDCはもちろんABSも作動しません。通常のブレーキとしては作動しますので、走行上支障はありませんが、滑りやすい路面では注意して走行し、すみやかにスバル販売店で点検を受けてください。
- VDC警告灯のみが点灯したときは、VDC機能やTCS機能は作動しませんがABSは作動します。VDCの付いていない車両と同じように扱ってください。
滑りやすい路面では注意して走行し、すみやかにスバル販売店で点検を受けてください。

🏠 アドバイス

- 警告灯が下記の場合は正常です。
 - － エンジン始動後、警告灯が点灯したがすぐに消灯し、その後再び点灯しない
 - － エンジン始動後に警告灯が点灯したままであるが、その後走行中に消灯する
 - － 走行中に点灯してもその後消灯し、再度点灯しない
- 寒い日の朝などにエンジンを始動させた場合、消灯までに時間がかかる場合がありますが、これは異常ではありません。

■ オートヘッドランプレベラー警告灯

エンジンスイッチをONにすると点灯し、約3秒後に消灯します。

エンジン回転中、オートヘッドランプレベラー（自動光軸調整機構）の電子制御システムに異常があると点灯します。

☆3-11ページ参照



⚠️ 注意

オートヘッドランプレベラー警告灯が点灯したときは、照射方向の自動調整が行われない場合があります。直ちにスバル販売店で点検を受けてください。

■ 水温警告灯 / 水温表示灯

エンジンスイッチをONにすると、約2秒間赤く点灯し、その後消灯あるいは青く点灯します。エンジン冷却水温の低温を示す表示灯（青点灯）と高温を示す警告灯（赤点滅と赤点灯）があります。



● 水温表示灯（青色）

水温が低いときに点灯します。水温が上がると消灯します。

● 水温警告灯（赤色）

水温がオーバーヒート手前の温度になると点滅し、オーバーヒートになると点灯します。点滅または点灯したときは、オーバーヒートの処置を行い、スバル販売店で点検を受けてください。

☆8-37ページ参照

⚠️ 注意

- エンジンスイッチをONにした後、約2秒以上たっても赤く点灯し続けた場合、または赤 / 青に交互に点灯した場合は、電気系統の異常が考えられます。直ちにスバル販売店で点検を受けてください。
- 暖機後も水温表示灯（青色）が点灯し続ける場合は、冷却系統などに異常が考えられます。すみやかにスバル販売店で点検を受けてください。

アドバイス

走行状態により、再始動時しばらくの間赤く点灯する場合がありますが、消灯すれば異常ではありません。

■ステアリング制御警告灯

エンジンスイッチをONにすると点灯し、エンジン始動後約2秒後に消灯します。エンジン回転中、パワーステアリングの電子制御システムに異常があると点灯します。

注意

ステアリング制御警告灯が点灯しているときは、ハンドル操作が重くなる場合があります。気をつけて運転し、直ちにスバル販売店で点検を受けてください。

■キー無し警告灯 (キーレスアクセス&プッシュスタート装備車)

エンジンスイッチをONにすると点灯し、約2秒後に消灯します。
車内にアクセスキーがない場合に点滅します。

☆2-13ページ参照

■アイドリングストップ警告灯/ アイドリングストップOFF表示灯 (黄色)

エンジンスイッチをONにすると点灯し、エンジンを始動すると消灯します。
アイドリングストップOFFスイッチを押してシステムを解除すると、点灯します。アイドリングストップシステムに異常があるとき点滅します。

☆3-69、3-70ページ参照

運転装置の使いかた

エンジンの始動と停止のしかた (キーレスアクセス&プッシュスタート装備車)

■エンジンの始動

●CVT車

- ① アクセスキーを携帯し運転席に座ります。
- ② 駐車ブレーキが確実にかかっていることを確認します。
- ③ セレクトレバーが[P]であることを確認します (Nでも始動できますが、安全のためPで始動してください)。
- ④ プッシュエンジンスイッチ内の作動表示灯が緑色になるまで、ブレーキペダルを踏み込みます (Nで始動する場合、作動表示灯は緑色になりません)。

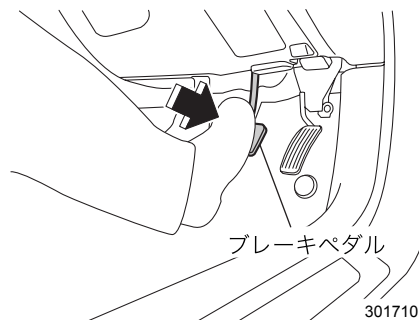

- ⑤ ブレーキペダルを確実に踏んだまま、プッシュエンジンスイッチを押します。エンジンが始動するまでブレーキペダルを踏み続けてください。

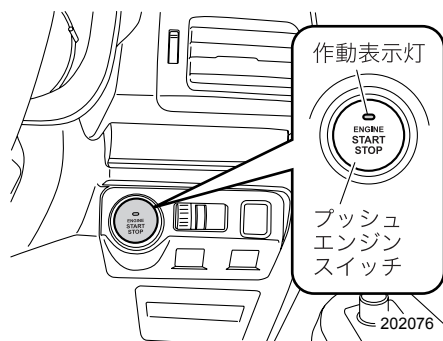

運転するとき

●マニュアル車

- ① アクセスキーを携帯し運転席に座ります。
- ② 駐車ブレーキが確実にかかっていることを確認します。
- ③ チェンジレバーがニュートラルであることを確認します。
- ④ ブレーキペダルを踏みます。
- ⑤ プッシュエンジンスイッチ内の作動表示灯が緑色になるまで、クラッチペダルを踏み込みます。
- ⑥ クラッチペダルを確実に踏んだまま、プッシュエンジンスイッチを押します。
エンジンが始動するまでクラッチペダルを踏み続けてください。

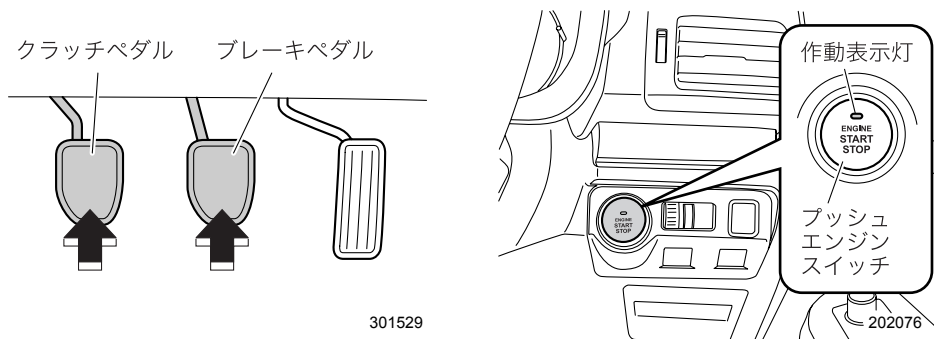

⚠ 警告

- 車外からのエンジン始動は絶対に行わないでください。思わぬ事故につながるおそれがあります。
- 走行中エンジンを止めると触媒が過熱して焼損することがあります。
- 車庫や屋内などの換気の悪いところではエンジンをかけたままにしないでください。車内や屋内などに排気ガスが侵入し、一酸化炭素中毒の原因になるおそれがあります。
- エンジンの始動操作をしたときに、プッシュエンジンスイッチ内の作動表示灯が緑色に点滅している場合は、けん引等も含め絶対に車両の移動はしないでください。ステアリングロックが解除されていない状態のため、ハンドル操作ができず思わぬ事故につながるおそれがあります。

⚠ 注意

- プッシュエンジンスイッチ内の作動表示灯が橙色に点滅しているときは、車両の異常が考えられます。直ちにスバル販売店にご連絡ください。
- エンジンを始動するときは必ず運転席に座って行ってください。
- 10秒以上プッシュエンジンスイッチを押し続けしないでください。スターターが回り続けるため、故障の原因になります。

🏠 アドバイス

- エンジン始動操作をしたとき、プッシュエンジンスイッチ内の作動表示灯が緑色に点滅しているときは、ステアリングロックが解除されていません。

☆3-4ページ参照

- エンジンが始動していないときは、ブレーキペダルが硬く感じる場合があります。そのときは通常よりも強くブレーキペダルを踏んでスイッチ内の作動表示灯が緑色になることを確認してからプッシュエンジンスイッチを押し、エンジンを始動してください。
- ブレーキペダル (CVT車) もしくはクラッチペダル (マニュアル車) を踏みながらプッシュエンジンスイッチを押すと最大 10 秒間スターターが回ります。エンジンが始動するとスターターは止まります。
- エンジンの始動直後は、急激な空吹きや、急加速などをしないでください。
- エンジンがかかった後は水温表示灯 (青色) が点灯している間、アイドリング回転が高めに保たれます。暖機が終わると自動的に下がります。
- 使用するガソリンや使用状態 (水温表示灯 (青色) が消灯しない程の距離の走行を繰り返す) によっては、エンジンがかかりにくくなるのがまれに発生します。その場合、他ブランドのガソリンに切り替えることをお奨めします。
- 始動の際、電装品をOFFにした方が、容易に始動します。
- エンジン始動時にセキュリティ表示灯が点灯してエンジンがかからない場合は、一度プッシュエンジンスイッチを押して電源をOFFにしてから、再度エンジン始動を行ってください。
- エンジンが始動しない場合は、ブレーキペダル (CVT車) もしくはクラッチペダル (マニュアル車) から足を離し、プッシュエンジンスイッチを押して一度電源をOFFに戻してください。10秒間放置してからもう一度ブレーキペダル (CVT車) もしくはクラッチペダル (マニュアル車) を強く踏みながら、プッシュエンジンスイッチを押してください。

次ページへ ⇒

⇒前ページより

- 周辺の電波状況により、通常手順のドアの施錠・解錠およびエンジン始動ができないことがあります。そのときは、「アクセスキーが正常に作動しないとき」を参照してドアの施錠・解錠およびエンジン始動を行ってください。

☆8-72ページ参照

- バッテリー交換などでバッテリー端子を再接続した直後は、エンジンが始動しないことがあります。その場合はエンジンスイッチをONにし、10秒以上経過してからエンジンを始動してください。エンジン始動直後はアイドリングが不安定になることがありますが、異常ではありません。
- 極低温時に、リモコンエンジンスターターを使用すると、始動できない場合もあります。また、純正以外のリモコンエンジンスターターを使用すると、エンジンがかかりにくい場合や、スパークプラグのくすぶりを引き起こすことがあります。
- 急発進、急加速時など、急なアクセル操作時、まれにエンジンから過渡的なノッキング音が聞こえることがありますが、異常ではありません。

緊急時のエンジン始動方法

通常手順のエンジン始動でエンジンが始動しないときは、次の方法を行ってください。エンジンが始動する場合があります。(緊急時以外は、この方法でエンジンを始動しないでください。)

- CVT車はセレクトレバーを **P** にします。電源をACCにしてブレーキペダルを踏み、プッシュエンジンスイッチを約15秒以上押し続けてください。
- マニュアル車はチェンジレバーをニュートラルにします。電源をACCにしてブレーキペダルと、クラッチペダルを踏み、プッシュエンジンスイッチを約15秒以上押し続けてください。

■エンジンの停止

車両を完全に停止させ、プッシュエンジンスイッチを押します。このときエンジンが停止し、エンジンスイッチの電源がOFFになります。

ただし、CVT車はセレクトレバーを[P]に入れてからエンジンスイッチを押さないと電源がOFFになりません。

警告

- 走行中はプッシュエンジンスイッチにさわらないでください。
プッシュエンジンスイッチを約3秒以上押し続ける、またはすばやく3回以上連続で押すとエンジンが停止します。エンジンが停止するとブレーキブースター（制動力倍力装置）が効かなくなり、ペダルを踏むときに通常より強い力が必要となります。
また、パワーステアリング機能が働かずハンドル操作が重くなり思わぬ事故につながるおそれがあります。緊急時以外は走行中にエンジンを停止させないでください。
- 走行中にエンジンが停止した場合、安全な場所で車両が停止するまでプッシュエンジンスイッチを操作したり、ドアを開けたりしないでください。ステアリングロックが作動する可能性があり危険です。安全な場所に停止させた後、直ちにスバル販売店にご連絡ください。

注意

CVT車はセレクトレバーが[P]以外でエンジンを停止しないでください。
[P]以外でエンジンを停止した場合、電源はACCになるためそのまま放置するとバッテリー上がりの原因となります。

アドバイス

走行中緊急にエンジンを停止させる必要がある場合は、プッシュエンジンスイッチを約3秒以上押し続ける、またはすばやく3回以上連続で押すと、エンジンを停止させることができます。

■警告音および警告表示

キーレスアクセス&プッシュスタートでは誤操作などを防止するため警告音や警告灯の点滅、またはプッシュエンジンスイッチ内の作動表示灯の点滅により警告します。
この場合は適切な処置を行ってください。

また、警告などを検知するとマルチファンクションディスプレイに割り込み画面が表示されます。

☆4-93ページ参照

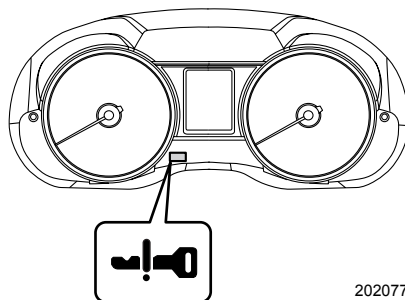

202077

●警告一覧表

室内ブザー 警報	室外ブザー 警報	メーター内 キー無し 警告灯	プッシュ エンジン スイッチ内 作動表示灯	状況	対処方法
ピッ	—	 (点滅)	—	車内にアクセスキーがない状態でプッシュエンジンスイッチを押しした。	アクセスキーを携帯してプッシュエンジンスイッチを押ししてください。
ピッ	—	—	—	電源をOFFにした。	アクセスキーの電池残量が低下しているのので、電池を交換してください。
ピッ	—	—	緑点滅 (最長 15秒間)	エンジン始動操作をしたが、ハンドルのロックが解除されていない。	ハンドルを軽く左右に回しながら、ブレーキペダルを踏み、プッシュエンジンスイッチを押ししてください。
ピッ	—	—	橙点滅	電源システムやステアリングロックの異常が検出された。	直ちにスバル販売店に連絡し、点検を受けてください。
ピッ	—	—	橙点滅	電源がOFFで運転席を開けたときに、クラッチの位置検出スイッチの異常が検出された。	直ちにスバル販売店に連絡し、点検を受けてください。
ピッ	—	—	橙点滅	電源をOFFにしたときに車速信号の異常が検出された。	直ちにスバル販売店に連絡し、点検を受けてください。

エンジンの始動と停止のしかた (キーレスアクセス&プッシュスタート装備車以外)

■エンジンの始動

●マニュアル車

- ① 駐車ブレーキが確実にかかっていることを確認します。
- ② チェンジレバーがニュートラル位置であることを確認します。
- ③ 運転席に座り、ブレーキペダルを踏みます。
- ④ クラッチペダルをいっぱいに踏みます。
- ⑤ エンジンスイッチにキーを差し込みSTARTまでスイッチを回します。このとき、アクセルペダルを踏まずに、エンジンが始動するまでスターターを回します。(10秒以内)

●CVT車

- ① 駐車ブレーキが確実にかかっていることを確認します。
- ② セレクトレバーが[P]であることを確認します。(N)でも始動できますが、安全のため[P]で始動してください。
- ③ 運転席に座り、ブレーキペダルを踏みます。
- ④ エンジンスイッチにキーを差し込みSTARTまでスイッチを回します。このとき、アクセルペダルを踏まずに、エンジンが始動するまでスターターを回します。(10秒以内)



警告

- 走行中エンジンを止めると触媒が過熱して損傷することがあります。
- 車庫や屋内などの換気の悪いところではエンジンをかけたままにしないでください。車内や屋内などに排気ガスが侵入し、一酸化炭素中毒の原因になるおそれがあります。



注意

- エンジンを始動するときは必ず運転席に座って行ってください。
- 10秒以上スターターを回し続けしないでください。スターターが故障する原因になります。かからないときは、一旦スイッチをOFFに戻し、10秒間放置してからもう一度エンジンスイッチを回し、スターターを回してください。

アドバイス

- マニュアル車には誤操作防止のため、クラッチスタートシステムが装備されています。クラッチペダルをいっばいに踏み込まないとスターターが回らず、エンジンがかからないようになっています。
- エンジンの始動直後は、急激な空吹かしや、急加速などをしないでください。
- エンジンがかかった後は水温表示灯（青色）が点灯している間、アイドリング回転が高めに保たれます。暖機が終わると自動的に下がります。
- エンジンがかかりづらいときは、駐車ブレーキを再確認後、アクセルペダルをわずかに（1/4程度）踏み込んで、エンジンスイッチをSTARTに回します。エンジンがかからない場合はアクセルペダルをいっばいに踏み込んでエンジンスイッチをSTARTに回してください。エンジンがかかったらすみやかにアクセルペダルから足を離してください。
それでもかからないときは、もう一度アクセルペダルを踏まずにエンジンスイッチをSTARTに回してください。エンジンがかからなければスバル販売店に連絡し、点検を受けてください。
- 使用するガソリンや使用状態（水温表示灯（青色）が消灯しない程の距離の走行を繰り返す）によっては、エンジンがかかりにくくなるのがまれに発生します。その場合、他ブランドのガソリンに切り替えることをお奨めします。
- 始動の際、電装品をOFFにした方が、容易に始動します。
- 極低温時に、リモコンエンジンスターターを使用すると、始動できない場合もあります。また、純正以外のリモコンエンジンスターターを使用すると、エンジンがかかりにくい場合や、スパークプラグのくすぶりを引き起こすことがあります。
- 急発進、急加速時など、急なアクセル操作時、まれにエンジンから過渡的なノッキング音が聞こえることがありますが、異常ではありません。
- バッテリー交換などでバッテリー端子を再接続した直後は、エンジンが始動しないことがあります。その場合はエンジンスイッチをONにし、10秒以上経過してからエンジンを始動してください。エンジン始動直後はアイドリングが不安定になることがありますが、異常ではありません。

■ エンジンの停止

エンジン回転数がアイドリング状態まで下がってから、エンジンスイッチを切ります。

アドバイス

車両が停止した直後は、エンジン回転数がアイドリング状態に戻るまで時間が多少かかることがあります。

駐車ブレーキ

■かけるとき

ボタンを押さずにレバーをいっぱいに引きます。同時にメーター内のブレーキ警告灯が点灯します。

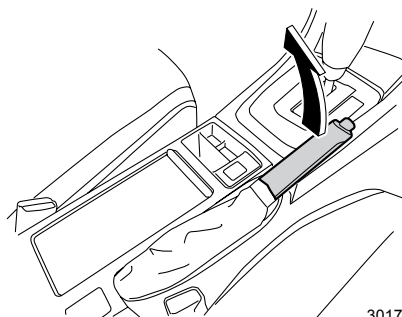

301754

■解除するとき

レバーを軽く引き上げ、ボタンを押しながら完全に下まで戻します。戻したときブレーキ警告灯が消灯していることを確認してください。

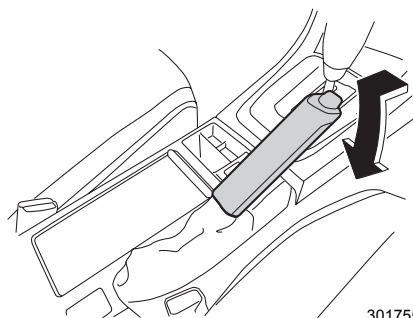

301755

運転するとき

⚠ 注意

- 駐車するときは車が動き出さないように確実に引いてください。
- 走行するときはレバーを完全に戻し、ブレーキ警告灯が消灯していることを確かめてください。レバーを引いたまま走行すると、ブレーキ部品が早く摩耗したり、後輪ブレーキが過熱して効かなくなることがあります。

マニュアル車の運転

チェンジレバー

■チェンジレバーの操作

変速するときは、クラッチペダルをいっばいに踏み込んで確実に操作してください。“R”にするとブザーが鳴り、運転者に“R”であることを知らせます。

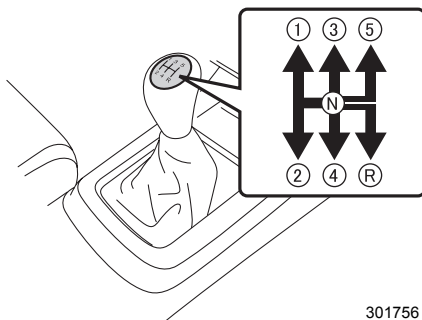

301756

警告

クラッチペダルを一気に離す操作はしないでください。車両が飛び出して、思わぬ事故につながるおそれがあります。また、トランスミッションを損傷するおそれがあります。

注意

- 誤操作を防ぐため“5” → “R”へ直接入れることはできません。一度“N”に入れてから“R”に入れてください。
- チェンジレバーを“R”に入れるときは、車が完全に止まり、エンジン回転数がアイドリング状態まで下がってから、入れてください。エンジン回転数が高いままだとトランスミッションを損傷させることがあります。
- 半クラッチの連続使用はしないでください。クラッチ早期摩耗の原因になります。

アドバイス

- 変速時、ギヤが入りにくい場合は、一度クラッチを踏み直すと入りやすくなります。
- 後退した後は、すぐに“R”から“N”に戻す習慣をつけてください。

■シフトアップ表示灯

エンジンスイッチをONにすると点灯し、約3秒後に消灯します。
燃費効率の良い運転ができるように、シフトアップのタイミングを点滅してお知らせします。



CVT車の運転

セレクトレバー

■各位置での働きと操作方法

 (パーキング)	駐車およびエンジン始動位置	駐車するときは必ず駐車ブレーキをかけて[P]にしてください。
 (リバース)	後退位置	ブザーが鳴り、運転者に[R]であることを知らせます。
 (ニュートラル)	中立位置	
 (ドライブ)	通常走行位置	車速およびアクセルペダルの踏み込みに応じて自動的に変速します。
 (マニュアル) 	マニュアルモード走行位置	手動で変速するときに使用します。 ☆3-63ページ参照
 (Lレンジ) 	降坂路走行位置	下り坂やカーブの手前など、エンジンブレーキが必要なときに使用します。 ☆3-65ページ参照

レバーは各位置でしっかりと止まるところまで確実に動かしてください。

↓	ブレーキペダルを踏まないで操作できません。ブレーキペダルを踏んだまま、ボタンを押して操作します。
↑	ボタンを押して操作します。
↓↑	ボタンを押さずに操作します。

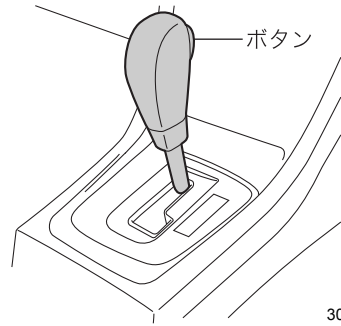

302553

マニュアルモード装備車

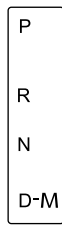
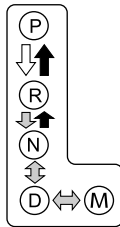

Lレンジ装備車

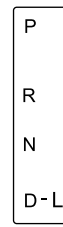
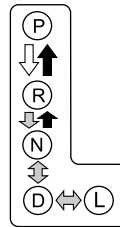

301760

警告

発進時は、アクセルペダルを踏んだままセレクトレバーの操作を絶対にしないでください。急発進し、重大な事故につながるおそれがあります。

注意

- セレクトレバー周辺に物を置かないでください。誤操作の原因となります。
- **P**でエンジンをかけてください。
- **N**でもエンジンはかかりますが、安全のため**P**でかけてください。
- **P**、**R**に入れるときは、車が完全に止まってからセレクトレバーを操作してください。トランスミッションを損傷させるおそれがあります。
- **P**以外の状態で長時間放置すると、バッテリー上がりの原因になります。
- 切り返しするとき、**D**→**R**、**R**→**D**と何度もレバーを操作するときは、その都度ブレーキペダルをしっかりと踏み、車を完全に止めてから行ってください。
- 後退した後は、すぐに**R**から**N**に戻す習慣をつけてください。
- CVTフルードの油温が通常時より高い場合、AT油温警告灯が点灯します。

☆3-39ページ参照

🏠 アドバイス

- セレクトレバーの操作は誤操作防止のため各位置ごとに節度をつけ、確実に行ってください。
- **P** のとき、先にセレクトレバーを手前に引いてブレーキペダルを踏んだ場合、レバーの操作ができないことがあります。先にブレーキペダルを踏んでください。
- エンジンスイッチがLOCK (OFF) またはACCのときは、ブレーキペダルを踏んでもレバーを**P**から他の位置に切り替えられません。

■ CVT車の制御

セレクトレバーが**D**での走行時、スムーズな走りを実現するための制御を行います。

🏠 アドバイス

低水温時に暖機促進や走行性を良くするため、変速タイミングを通常時より高回転側にしています。(暖機が進むと、自動的に通常の変速タイミングに戻ります。)

- Nコントロール (アイドリングストップ装備車以外)
車が完全に停止した後、セレクトレバーが**D**のままアイドリング状態でブレーキペダルをしっかりと踏んでいると、ギヤがニュートラル状態になります。
- 登降坂制御
走行中の路面勾配による駆動力とエンジンブレーキ力を最適に制御し、登坂、降坂での運転をアシストします。

🏠 アドバイス

急な上り坂の連続運転など、継続的に負荷のかかる走行を行った場合、車両の冷却性能を維持するためエンジン回転数または車速が自動的に低下することがあります。

負荷が低下し、冷却性能を維持できる状態に戻るとエンジン回転数または車速は元に戻ります。

■シフトロックシステム

セレクトレバーの誤操作を防ぐシステムです。

- **[P]**からのレバー操作は、エンジンスイッチをONにしブレーキペダルを踏まないとできません。
 - －セレクトレバーを**[P]**から他の位置に操作するとき、先にセレクトレバーを手前に引いてからブレーキペダルを踏むと、レバー操作ができないことがあります。先にブレーキペダルを踏み、レバー操作をしてください。
- **[P]**以外ではエンジンスイッチからキーが抜けず、またはエンジンスイッチをOFFにできません。
 - －**[P]**以外ではエンジンスイッチをACC※からLOCKまたはOFFにできません。
- **[N]**でエンジンを停止した場合、しばらくするとレバーを**[P]**に操作することができなくなる場合がありますので直ちにブレーキペダルを踏みながら**[P]**にしてください。もし、セレクトレバーを**[N]**から**[P]**に操作できないときは、エンジンスイッチをONにし、ブレーキペダルを踏みながら**[P]**へ操作してください。またはシフトロックを解除してください。

☆8-70ページ参照

- エンジンスイッチがONで操作できないときは、エンジンスイッチをONからACC※にし、ブレーキペダルを踏みながら**[P]**へ操作してください。(60秒以内)
エンジンスイッチがONで操作できないときは、シフトロックシステムなどの異常が考えられます。直ちにスバル販売店にご連絡ください。

※キーレスアクセス&プッシュスタート装備車は、**[P]**以外でエンジン回転中にエンジンスイッチを押してエンジンを停止させた電源状態がACCになります。

運転手順

■エンジンをかける前に

- ①正しい運転姿勢をとります。ペダルを確実に踏むことができ、ハンドル操作が楽にできるように、ハンドルの位置、シートの位置を調整してください。

☆2-45、2-85ページ参照

- ②アクセルペダルの位置を右足で確認します。
- ③ブレーキペダルの位置を右足で確認します。



■エンジン始動

- ①駐車ブレーキが確実にかかっていることを確認します。
- ②セレクトレバーが[P]であることを確認します。

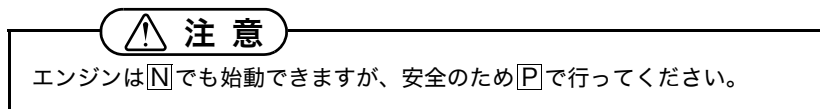

<キーレスアクセス&プッシュスタート装備車以外>

- ③ブレーキペダルを右足で踏みます（アクセルペダルは踏まないこと）。
- ④ブレーキペダルを踏んだままエンジンスイッチをSTARTまで回し、エンジンを始動します。

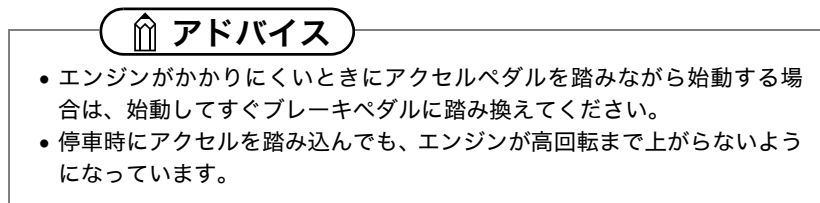

<キーレスアクセス&プッシュスタート装備車>

- ③ プッシュエンジンスイッチ内の作動表示灯が緑色になるまで、ブレーキペダルを踏み込みます（**N**で始動する場合、作動表示灯は緑色になりません）。

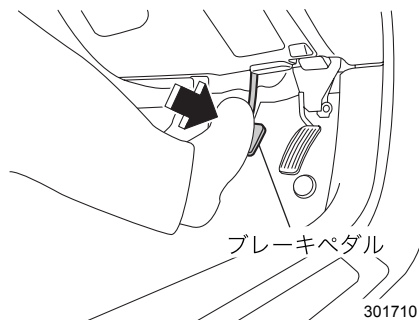

- ④ ブレーキペダルを確実に踏んだまま、プッシュエンジンスイッチを押します。エンジンが始動するまでブレーキペダルを踏み続けてください。

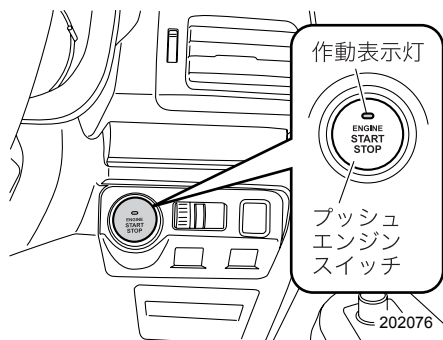

運転するとき

■発進

- ① ブレーキペダルを右足で踏んだままにします。

警告

セレクトレバーは確実にブレーキペダルを踏んで操作してください。アクセルペダルを踏んだまま操作すると急発進して重大な事故につながるおそれがあります。

- ② セレクトレバーを**D**(前進)または**R**(後退)に入れます。
 ③ セレクトレバーの位置を確認します。
 ④ 駐車ブレーキを解除します。
 ⑤ 右足をブレーキペダルからアクセルペダルに踏み換えゆっくりと加速します。

⚠ 注意

- エンジン始動直後やエアコン作動時、または停車時にハンドルを操作するとアイドリング回転が高くなり、クリーブ（車が動きだす）現象が強くなります。確実にブレーキペダルを踏んでください。

☆1-11ページ参照

- 後退するときには車の後方に人がいないこと、障害物がないことを確認してください。車内にブザーは鳴りますが、車外の人には聞こえません。

🏠 アドバイス

- ① 急な坂道での発進は、セレクトレバーの位置を確認し、駐車ブレーキをかけたままブレーキペダルを離し、アクセルペダルを踏みます。
- ② 車が動き出す感覚を確認しながら、駐車ブレーキレバーをゆっくりと解除して発進します。

■ 走行

通常の走行：

□で走行します。アクセルとブレーキの操作だけで自動的に変速され走行できます。

急加速：

アクセルペダルを深く踏み込みます。自動的にシフトダウンし加速します。(キックダウン)

☆1-11ページ参照

上り坂では：

アクセルペダルを深く踏み込みます。自動的にシフトダウンし加速します。

また、マニュアルモード装備車は、セレクトレバーをMにし、勾配に適したギヤを選択すると定めらかな走行ができます。

☆3-63ページ参照

下り坂では：

エンジンプレーキを併用してください。マニュアルモード装備車は、セレクトレバーが□またはMで、パドルシフトの⊖側レバーを手前に引くとシフトダウンします。

☆3-63ページ参照

Lレンジ装備車は、セレクトレバーを□にするとシフトダウンします。

急な下り坂では：

マニュアルモード装備車は、パドルシフトの⊖側レバーを手前に引いて2速または1速に入れると、さらに強いエンジンプレーキがかかります。

☆3-63ページ参照

警告

走行中はセレクトレバーを **N** にしないでください。エンジンブレーキがまったく効かなくなり思わぬ事故につながるおそれがあります。

注意

シフトダウンによる急激なエンジンブレーキは、道路状況や車間距離に注意して行ってください。

アドバイス

急発進、急加速など、急なアクセル操作時にはまれにエンジンから過渡的なノッキング音が聞こえることがありますが、異常ではありません。

■ 停車

- ① **D** のままブレーキペダルを確実に踏みます。

注意

エンジン始動直後やエアコン作動時、または停車時にハンドルを操作するとアイドリング回転が高くなり、クリープ（車が動きだす）現象が強くなります。確実にブレーキペダルを踏んでください。

アドバイス

アクセルペダルとブレーキペダルを同時に踏んだり、坂道で **P**、**N** 以外に入れた状態で、アクセルを吹かしながら車を停止させたりしないでください。トランスミッションが過熱し、故障の原因となります。

- ② 必要に応じて駐車ブレーキをかけます。
 ③ 長時間停車するときは **P** にします。
 ④ 停車後、再発進するときは、セレクトレバーが **D** にあることを確認して発進します。

 **注意**

- 空吹かしをしないでください。急発進の原因となります。
- 停車中にセレクトレバーを動かすときはブレーキペダルを確実に踏んでください。
- 急な上り坂での停車は、クリープ現象で前に進もうとする力よりも、後退しようとする力の方が大きくなり、車が後退することがあります。ブレーキを踏み込み、確実に駐車ブレーキを引いてください。

☆3-51ページ参照

 **アドバイス**

<アイドリングストップ装備車以外>

Nコントロール機能が装備されています。

- [S] モードスイッチを押していないとき、車が完全に停止した後、セレクトレバーが  のままアイドリング状態でブレーキペダルを踏んでいると、ギヤがニュートラル状態になります。
- 再発進時はブレーキペダルから足を離してギヤがつながるまで若干時間(約1秒)がかかります。急な上り坂での再発進時は、ヒルスタートアシスト機能をONにすることをお奨めします。

☆5-31ページ参照

■ 駐車

- ① 車を完全に止めます。



 **注意**

車が完全に止まらないうちにセレクトレバーを  に入れないでください。トランスミッション損傷の原因となります。

- ② ブレーキペダルを踏んだままの状態ですべての駐車ブレーキレバーを引き、駐車ブレーキが確実にかかっていることを確認します。
- ③ セレクトレバーを  に入れます。
- ④ エンジンを止めます。

☆1-23ページ参照

 **注意**

車から離れるときは、必ずセレクトレバーを  に入れ、エンジンを止めてください。 以外でエンジンを止め、車を放置するとバッテリー上がりの原因となります。

マニュアルモード

■マニュアルモードの使いかた

セレクトレバーを[D]から[M]に動かすとマニュアルモードになります。

セレクトレバーを[M]にすると、Info-ECO（インフォ・エコ）表示灯は消灯します。

☆3-32ページ参照

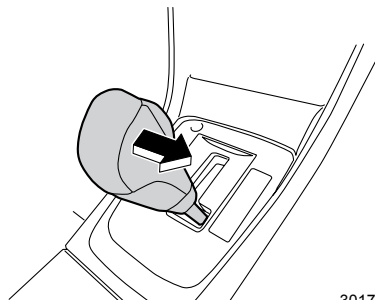

301763

■シフト操作

パドルシフト右側のレバーが⊕（アップ）になり、左側のレバーが⊖（ダウン）になります。1段上のギヤに変速するときは⊕のレバーを手前に引きます。1段下のギヤに変速するときは⊖のレバーを手前に引きます。

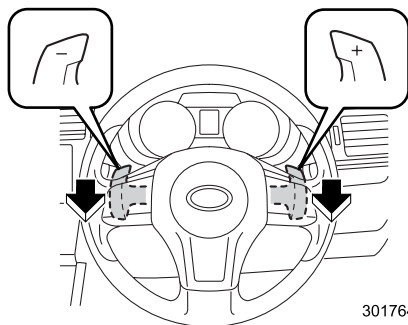

301764

アドバイス

- シフトダウン不可能な車速（シフトダウンすることによりエンジンの回転がレッドゾーン付近になる場合）でシフトダウン操作をした場合、“ピピ”とブザーが鳴り、運転者にシフトダウンできないことを知らせます。
- 低過ぎる車速でシフトアップを行った場合、変速しません。
- 下り坂ではエンジンブレーキを併用することをお奨めします。

☆1-20ページ参照

■マニュアルモードの解除

マニュアルモードを解除するときは、セレクトレバーを[M]から[D]の位置に移動させます。

■Dレンジパドルシフトマニュアル操作機能

走行中、**[D]**のままパドルシフトで変速すると自動変速モードから一時的にマニュアルモードに切り替わり、シフトポジション表示灯にギヤ位置が表示されます。その後しばらく走行すると通常の自動変速モード（**[D]**）に復帰します。下り坂やカーブの手前など、一時的にエンジンブレーキが必要なときに有効です。

⚠ 注意

パドルシフトのレバーにアクセサリなど物をかけないでください。アクセサリなどをかけるとレバーが不意に動き、シフト操作をするおそれがあります。

🏠 アドバイス

操作時の走行状況により、自動変速モードへの復帰時間が異なります。

■滑りやすい路面での発進（2速発進）

雪道など滑りやすい路面での発進は、マニュアルモードで2速を選択することにより、安全で容易に行えます。

ブレーキを踏んだまま、パドルシフトの \oplus 側のレバーを動かしギヤを2速にします。このときシフトポジション表示灯は2速を表示します。

🏠 アドバイス

2速発進を選択すると、2速で固定されたままになります。変速したい場合は、パドルシフトを \oplus または \ominus に操作してください。セレクトレバーを**[D]**にすると2速固定は解除され、自動変速モードに戻ります。

■シフトポジション表示灯

マニュアルモードが選択されるとギヤ位置を表示します。

シフトアップが可能な場合は数字の横に“▲”、シフトダウンが可能な場合は数字の横に“▼”が表示されます。

シフトアップ、シフトダウン可能表示灯が消灯している状態ではシフトアップ・ダウンはできません。

- シフトアップ可能表示灯 (1)
- シフトダウン可能表示灯 (2)
- 変速ギヤ表示 (3)

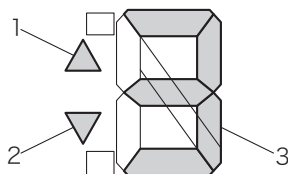

302361

Lレンジ

セレクトレバーを **D** から **L** に動かすとLレンジになります。

下り坂やカーブの手前など、エンジンブレーキが必要なときに使用します。

レバーを **D** に移動すると、Lレンジは解除されます。

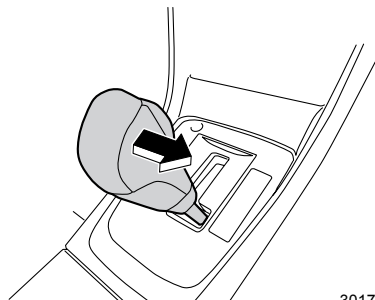

301763

警告

滑りやすい路面ではLレンジにしないでください。Lレンジにしてエンジンブレーキをかけた場合、タイヤがスリップして重大な事故につながるおそれがあります。

運転するとき

[S]モード

山間部での走行または、高速道路の合流および追い越し加速時に適した走行モードです。

[S]モードにすると、変速位置がエンジンの高回転側に設定されます。

[S]モードスイッチを押すと[S]モードになり、メーター内の[S]モード表示灯が点灯し、同時にInfo-ECO表示灯が消灯します。

☆3-32ページ参照

[S]モードスイッチを再度押すと[S]モード表示灯は消灯し、同時にInfo-ECO表示灯が点灯します。

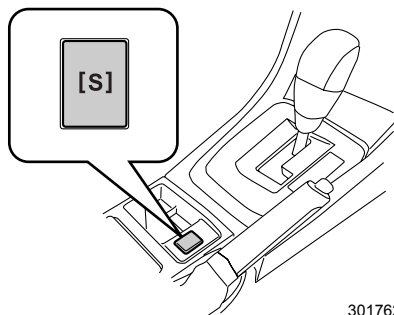

301762

アイドリングストップ

アイドリングストップ

アイドリングストップとは、エンジン暖機後に運転中の信号待ちや渋滞などで車両が停止しているとき、燃費向上・排ガスの低減・アイドリング騒音低下のため、ブレーキ操作によってエンジンを自動停止させる機能です。また、ブレーキの解除によってエンジンを自動再始動させます。

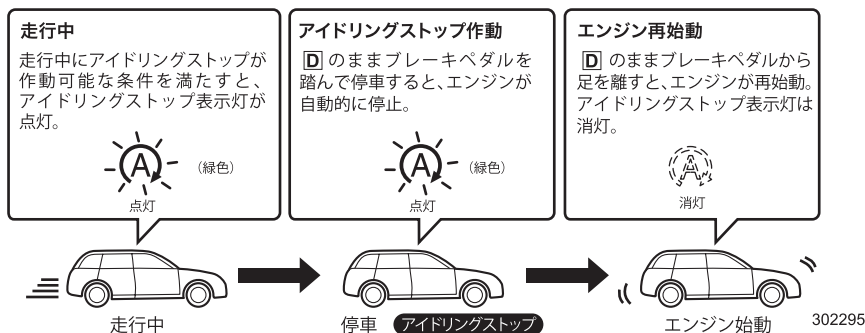

エンジン始動後、走行せずにアイドリングを続けた場合、アイドリングストップは作動しません。また、停車中にアイドリングストップ・再始動を繰り返すこともありません。アイドリングストップは短時間のアイドリング時にエンジンを自動で停止・再始動させる機能です。長時間の駐車時はエンジンスイッチをOFFにしてください。

■アイドリングストップの作動

セレクトレバーがDで走行中、アイドリングストップが作動する条件を満たすと、メーター内のアイドリングストップ表示灯（緑色）が点灯します。

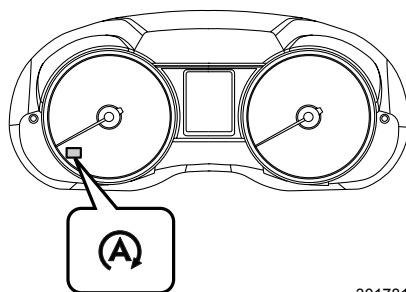

ブレーキペダルを踏んで停車すると、アイドリングストップが作動し、エンジンが停止します。エンジン停止中、アイドリングストップ表示灯は点灯し続けます。

Dのままブレーキペダルから足を離すと自動でエンジンが再始動し、アイドリングストップ表示灯が消灯します。走行中に再度アイドリングストップする条件を満たすと、アイドリングストップ表示灯が点灯します。

●アイドリングストップの作動条件

次の場合、アイドリングストップは作動可能になります。

- エンジンが十分に暖機されている
- 全てのドア（リヤゲートを含む）が閉まっている
- 運転席シートベルトを着用している
- デフロスタースイッチがOFF
- リヤウインドウデフォグスイッチがOFF
- ハザードランプスイッチがOFF
- 方向指示器レバーを操作していない※

※ カスタマイズの設定により作動条件は異なります。

☆1-2ページ参照

停車後、次の条件を満たすとアイドリングストップが作動します。

- ハンドルが直進状態のとき
- ハンドルを操作していない



アドバイス

- 次の場合は停車後、アイドリングストップが作動しないことがあります。
 - － 急な坂道で停車したとき
 - － 急ブレーキをかけて停止したとき
 - － ブレーキブースターの負圧が充分でないとき
- 停車時、アイドリングストップが作動せずにアイドリングストップ表示灯が消灯したときは、ブレーキペダルの踏み込みが弱い場合があります。ブレーキペダルをもう少し強く踏んでください。
- 次の場合、アイドリングストップするまで時間がかかることがあります。
 - － 車を長期間使用しなかった場合などにより、バッテリーが放電したとき
 - － 外気温が高いとき、または低いとき
 - － バッテリー交換などにより、バッテリー端子を再接続したとき

●アイドリングストップが作動しない条件

次のいずれかの場合、アイドリングストップは作動しません。

- アイドリングストップ警告灯/アイドリングストップOFF表示灯（黄色）が点灯または点滅している
- エンジン警告灯が点灯している
- ボンネットが開いている
- 標高約1500m以上のとき
- 外気温が約-10℃以下のとき
- トランスミッションフルードの油温が低いまたは、高いとき
- バッテリー状態が良好でない
- エアコン使用時、エアコンの設定温度と車内の温度の差が大きいとき



アドバイス

エンジン警告灯など、メーター内の警告灯が点灯・点滅している場合、アイドリングストップが作動しないことがあります。

●アイドリングストップの自動解除

次の操作を行うとアイドリングストップの作動が自動的に解除され、ブレーキペダルから足を離さなくても、エンジンが再始動します。

- 坂道でブレーキをゆるめ、車両が動きだしたとき
- ブレーキペダルをすばやく踏み増したとき
- アクセルペダルを踏んだとき
- セレクトレバーを[R]にしたとき
- ハンドル操作をしたとき
- デフロスタースイッチをONにしたとき
- リヤウインドウデフォグスイッチをONにしたとき
- ハザードランプスイッチをONにしたとき
- 方向指示器を操作したとき※

※ カスタマイズの設定により作動条件は異なります。

☆1-2ページ参照

🏠 アドバイス

- アイドリングストップ中は、ブレーキペダルが硬く感じる場合がありますが、異常ではありません。
- アイドリングストップ中、次の状態になるとブレーキペダルから足を離さなくてもエンジンが再始動します。
 - － 車内の温度がエアコンの設定温度から大きく外れたとき
 - － バッテリーの放電が進んだとき
 - － ブレーキブースターの負圧が低下したとき
- 次のときはエンジン停止時間が短くなる場合があります。
 - － 外気温が高いとき、または低いとき（エアコンが設定温度を維持できなくなるため）
 - － 電装品などの消費電力が多いとき
- アイドリングストップからエンジンが再始動すると、電源ソケットの電圧が低下するので、使用している電装品によっては電装品の電源が一時的にOFFになることがあります。

■ アイドリングストップの作動をOFFにするとき

アイドリングストップOFFスイッチを押すとアイドリングストップが作動停止状態となり、メーター内のアイドリングストップOFF表示灯（黄色）が点灯します。もう一度スイッチを押すとアイドリングストップが作動可能な状態になり、アイドリングストップOFF表示灯が消灯します。

アイドリングストップ中にスイッチを押すと、エンジンが再始動します。

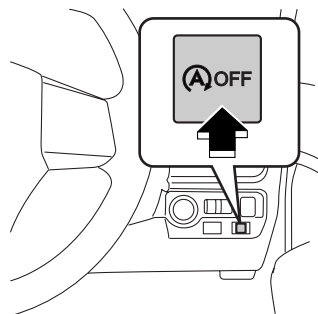

301783

🏠 アドバイス

- アイドリングストップ作動停止状態でエンジンスイッチをOFFした場合、エンジンを再始動するとアイドリングストップは作動可能な状態に戻ります。
- 車から離れるときはエンジンスイッチをOFFにしてください。バッテリー上がりの原因となります。

■アイドリングストップ表示灯（緑色）

エンジンスイッチをONにすると点灯し、約2秒後に消灯します。

▼点灯するとき

アイドリングストップの作動条件を満たしたとき、またはアイドリングストップ中に点灯します。

エンジンが再始動すると消灯します。

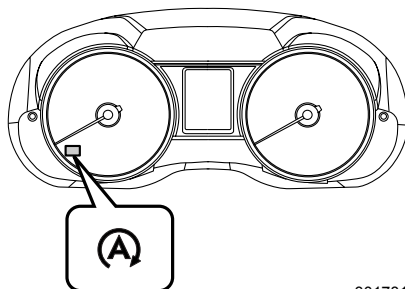

301781

■アイドリングストップ警告灯 /アイドリングストップOFF表示灯（黄色）

エンジンスイッチをONにすると点灯し、エンジンを始動すると消灯します。

●アイドリングストップ警告灯

アイドリングストップシステムに異常があるとき、点滅します。すみやかにスバル販売店で点検を受けてください。

また、システムの異常を検知すると、マルチファンクションディスプレイに割り込み画面が表示されます。

●アイドリングストップOFF表示灯

アイドリングストップOFFスイッチを押してシステムを解除すると、点灯します。

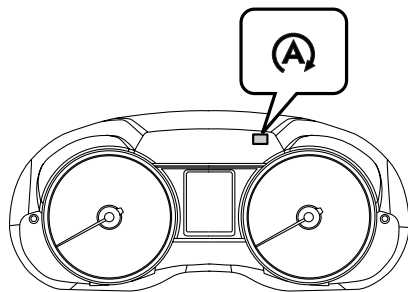

302368

⚠ 注意

エンジン始動後にアイドリングストップ警告灯/アイドリングストップOFF表示灯が消灯しないまたは、アイドリングストップOFFスイッチを押しても点灯・消灯が切り替わらない場合は、すみやかにスバル販売店で点検を受けてください。

■アイドリングストップ警告ブザー

●ブザー（ピー、ピー）が鳴るとき

アイドリングストップ中に運転席以外のドアを開けるとブザーが鳴り、アイドリングストップ中であることを知らせます。ドアを閉めると停止します。

●ブザー（ピーー）が鳴るとき

アイドリングストップ中に次の操作を行うと安全を確保するため通常のエンジン停止状態になり、ブザーが鳴ります（メーター内の警告灯も点灯します）。この場合、セレクトレバーを[P]にして周囲の安全を確認してから通常の操作でエンジンを始動するか、エンジンスイッチをLOCK（OFF）にしてください。

- ボンネットを開けたとき
- 運転者が車両から降りようとしたとき（運転席シートベルトを外したり運転席ドアをあけたとき）
- 運転席以外のドアを開けたまま、放置したりブレーキペダルから足を離れたとき

■その他の機能

●アイドリングストップ表示

ハンドルの▲/▼スイッチを操作して画面を切り替えます。

マルチファンクションディスプレイに、アイドリングストップ作動によるエンジン停止時間と、トリップメーターをリセットしてからのアイドリングストップした積算時間、節約した燃料の目安を表示します。

トリップA、トリップBそれぞれについて表示します。

☆3-30ページ参照

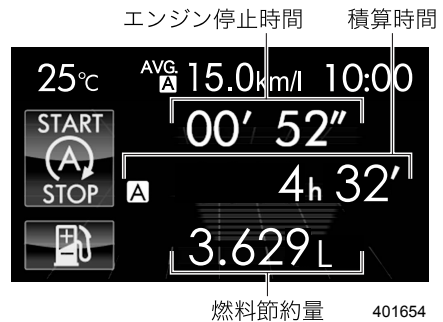

運転するとき

🏠 アドバイス

エコゲージを表示しているとき、アイドリングストップが作動すると、平均燃費表示がアイドリングストップによるエンジン停止時間の表示に切り替わります。

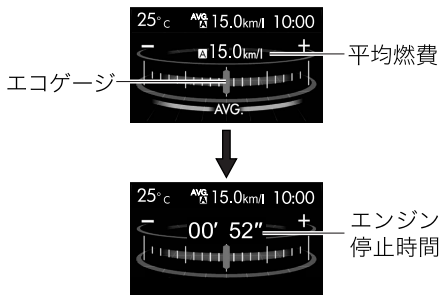

302369

■バッテリー

アイドリングストップ装備車は、高性能な専用バッテリーを使用しています。バッテリーを交換するときは、スバル純正のアイドリングストップ専用バッテリーに交換してください。詳しくはスバル販売店にご相談ください。

☆9-2ページ参照



注意

- 専用バッテリー以外を使用すると、バッテリーの早期劣化やアイドリングストップが正常に作動しなくなるおそれがあります。
- バッテリーの端子から直接電装品の電源をとらないでください。アイドリングストップが正常に作動しなくなります。



アドバイス

バッテリーは定期的に充電することで、長持ちさせることができます。詳しくはスバル販売店にご相談ください。

クルーズコントロール

クルーズコントロール



クルーズコントロール（自動定速走行装置）は、アクセルペダルを踏まなくても約 40 ～ 100 km/hの任意の速度で車速を一定に保つことができる機能です。

警告

次のような道路では危険ですので使用しないでください。

- 交通量が多く、車間距離が充分に取れない道路
- 急な下り坂や急カーブが多い道路
- 凍結、積雪などで滑りやすい道路
- けん引のとき

注意

もし走行中にクルーズコントロール表示灯“”の点滅とエンジン警告灯“”の点灯が同時に発生したときは、直ちに車を安全な場所に停めてスバル販売店に連絡し、点検を受けてください。

アドバイス

- 上り坂や下り坂では勾配、積載量により、一定車速を保てない場合があります。
- （クルーズ）スイッチを押してもクルーズコントロール表示灯が点灯しない場合は、システムの異常が考えられます。スバル販売店に連絡し、点検を受けてください。

■CRUISEスイッチ

▼作動するとき

🚗 (クルーズ) スイッチを押すとクルーズコントロールが作動可能になります。メーター表示部に “🚗” が表示されます。

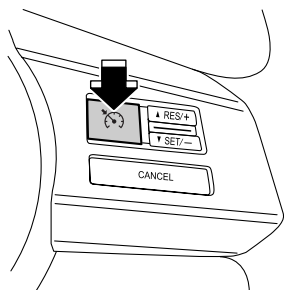

302508

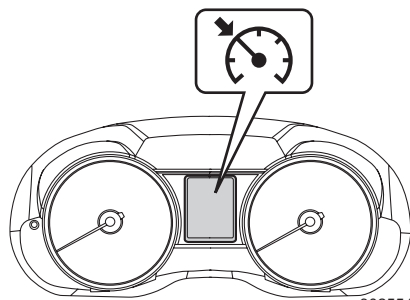

302554

▼停止するとき

スイッチをもう一度押します。(表示灯消灯)

エンジンスイッチをOFF (LOCK) またはACCにすると、クルーズコントロールの作動は自動的に停止します。

■速度をセットするとき

- ① 🚗 (クルーズ) スイッチを押してクルーズコントロールを作動可能にします。
- ② アクセルペダルを加減して希望する速度にします。
- ③ 希望する速度になったときRES/SETスイッチをSET/-側に押します。スイッチを押したときの速度がセット車速となり、定速走行します。
自動定速走行になると、メーター表示部に “SET” が表示されます。

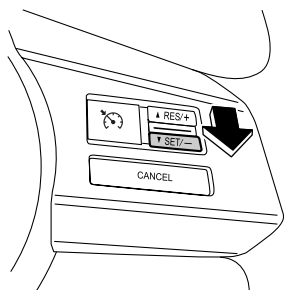

302509

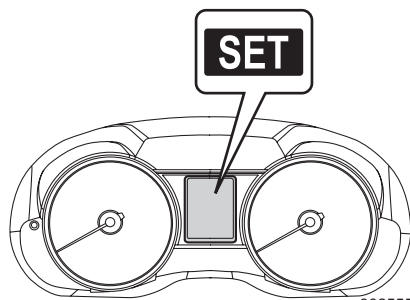

302555

クルーズコントロールをセットし、メーター表示部に “SET” が表示されると、Info-ECO (インフォ・エコ) 表示灯は消灯します。

☆3-32ページ参照

■一時解除

次の場合は自動定速走行が一時的に解除されます。メーター内のクルーズコントロール車速セット表示灯も消灯します。

- CANCELスイッチを押したとき
- ブレーキペダルを踏んだとき

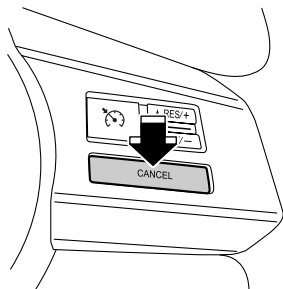

302556

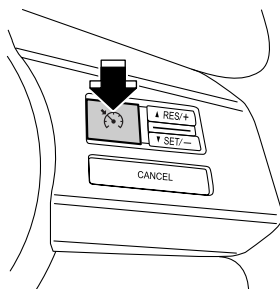

302508

■一時解除の復帰（セット車速の再セット）

前回のセット車速がメモリーされているとき、その車速に再びセットする場合は、車速30km/h以上で走行しているときにRES/SETスイッチをRES/+側に押します。（メーター表示部が再びセット状態の表示になります）

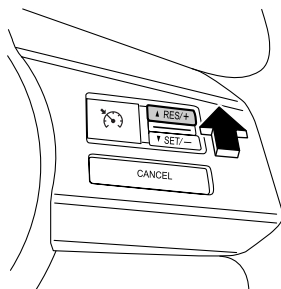

302557



アドバイス

- 次の場合はメモリーされているセット車速が消去されます。
 - －クルーズメインOFFしたとき
 - －VDC、TCSが作動したとき
 - －速度が30km/h以下になったとき
- 40km/h～100km/hの範囲で設定された速度で定速走行します。
- セット車速がメモリーされていない場合 RES/+ スイッチでは設定できません。
- RES/+ スイッチで設定した場合は、メモリーされているセット車速に設定されます。

■セット車速を上げるとき

●RES/SETスイッチによる方法

- RES/+側に1回ずつ押す
押す毎にセット車速が1km/h ずつ上がります。
- RES/+側に押し続ける
長く押すと、押している間だけ加速します。スイッチを離れたときの車速にセットされます。

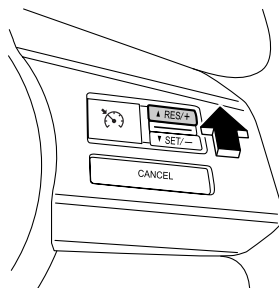

302557

●アクセルペダルによる方法

アクセルペダルを踏み、速度を上げます。

希望の速度になったらRES/SETスイッチをSET/-側に押します。スイッチを離れたときの車速で再セットされます。

■セット車速を下げるとき

●RES/SETスイッチによる方法

- SET/-側に1回ずつ押す
押す毎にセット車速が1km/h ずつ下がります。
- SET/-側に押し続ける
長く押すと、押している間だけ減速します。スイッチを離れたときの車速にセットされます。

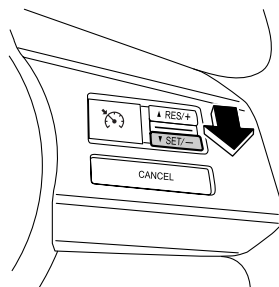

302509

●ブレーキペダルによる方法

ブレーキペダルを踏み、速度を下げます。(クルーズコントロールが解除されます。)

希望の速度になったらRES/SETスイッチをSET/-側に押します。

■一時的に加速したいとき

一時的に加速したいときは、アクセルペダルを踏みます。
アクセルペダルを離すと、セット車速まで戻ります。

■一時的に減速したいとき

減速するときは、ブレーキペダルを踏みます。このとき、クルーズコントロールは解除されます。



アドバイス

下り坂ではマニュアルモードによるエンジンブレーキを併用してください。

MEMO

4

室内装備品の使いかた

エアコン

吹き出し口の調整	4-2
吹き出し口表示と使用目的	4-3
エアコンの使いかた	4-4
フルオートエアコン（マルチファンクションディスプレイ装備車）	4-5
フルオートエアコン（マルチファンクションディスプレイ装備車以外）	4-12
マニュアルエアコン	4-17
感知センサー	4-21
エアフィルター	4-21

オーディオシステム

あらかじめ知っておいていただきたいこと	4-22
CDプレーヤー&AM/FMチューナー一体オーディオ [MP3/WMA対応]	4-28
オーディオリモートコントロールスイッチ	4-38

室内装備

カップホルダー	4-40
ボトルホルダー	4-42
サンバイザー	4-43
小物入れ	4-44
サブトランク	4-47
トノカバー（5ドアのディーラーオプション）	4-48
電源ソケット	4-50
コートフック	4-51
カーゴフック（5ドア）	4-52
買い物フック（5ドア）	4-53
室内の照明	4-54

マルチファンクションディスプレイ

マルチファンクションディスプレイの機能	4-57
操作スイッチ	4-58
オープニング画面	4-58
メンテナンスチェック画面	4-60
基本画面	4-61
エンディング画面	4-68
カスタマイズ機能	4-69
割り込み画面	4-93

インフォメーションメーター

インフォメーションメーター	4-99
---------------	------

エアコン

吹き出し口の調整

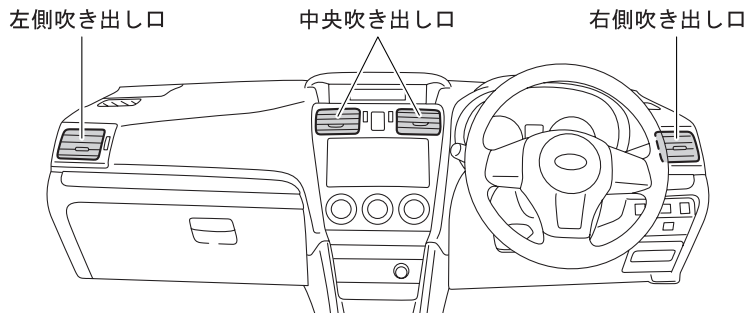

■中央吹き出し口および左右吹き出し口

吹き出し口のノブを上下左右に動かして風向きを調整します。
また、ダイヤルを動かすと吹き出し口を開閉することができます。

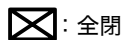
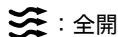

中央吹き出し口

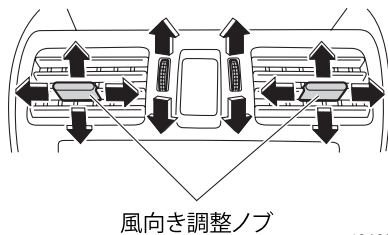

左右吹き出し口

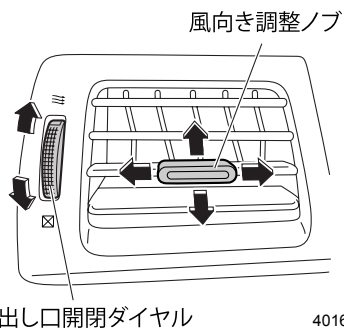

吹き出し口表示と使用目的

使用目的に合わせて吹き出し口を選択してください。

左右の吹き出し口からは、常時送風します。

左右の吹き出し口の送風を止めるときは、ダイヤルを動かして吹き出し口を閉じてください。

●上半身に送風したいとき

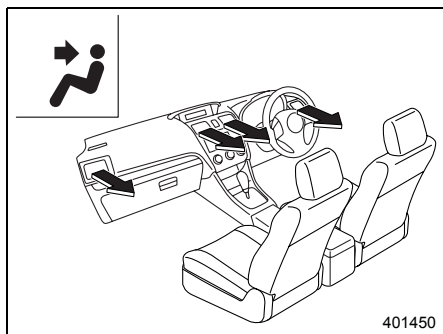

●上半身と足元に送風したいとき

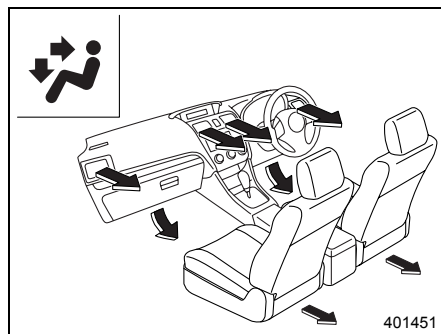

●足元に送風したいとき

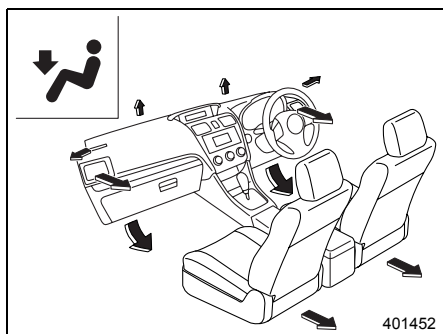

●足元への送風と窓ガラスの曇りを取りたいとき

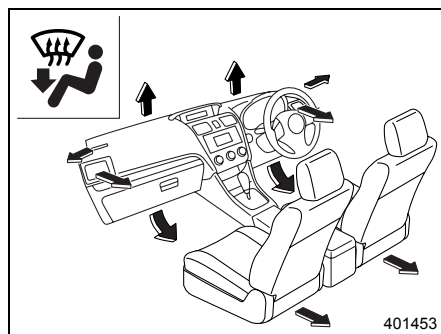

●窓ガラスの曇りを取りたいとき

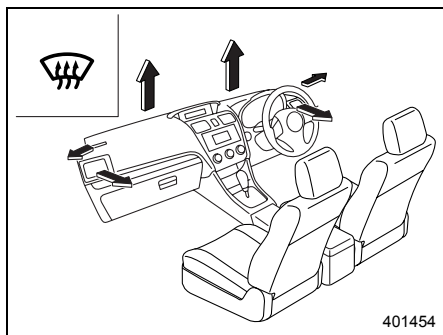



室内装備品の使いかた

エアコンの使いかた

目的	吹き出し口 切り替え	風量調整	A/C	温度調整	内外気 切り替え	アドバイス
冷房	AUTO または 	AUTO または 希望風量	AUTO または ON	希望温度 (25付近 より低めま たは中間よ り左側)	AUTO または 外気導入	<ul style="list-style-type: none"> 早く冷やしたいときは、内外気切り替えを内気循環にしてください。 冷房の効きを高めたいときは、内気循環にしてください。
暖房	AUTO または 	AUTO または 希望風量	AUTO または ON	希望温度 (25付近 より高めま たは中間よ り右側)	AUTO または 外気導入	<ul style="list-style-type: none"> ウィンドウにも少し送風されますが、これはウィンドウの曇りを防止するためのものです。 顔が熱い場合は、温度調整ダイヤルを左側に動かし、適温に調整してください。
曇り除去と暖房	AUTO または 	AUTO または 希望風量	AUTO または ON	希望温度 (25付近ま たは中間)	AUTO または 外気導入	<ul style="list-style-type: none"> 設定温度または温度調整ダイヤルの位置によっては、曇り除去機能が低下する場合があります。
頭寒足熱	AUTO または 	AUTO または 希望風量	AUTO または ON	希望温度 (25付近ま たは中間)	AUTO または 外気導入	<ul style="list-style-type: none"> 温度設定を最大暖房または最大冷房にすると頭寒足熱にはなりません。冷風または温風のみ吹き出しになります。
曇り除去	AUTO または 	希望風量	AUTO または ON	(25付近 より高めま たは中間よ り右側)	AUTO または 外気導入	<ul style="list-style-type: none"> 夏場はウィンドウの曇りを除去する場合、温度調整は25付近より低めまたは中間より左側で使用してください。 外気温度と吹き出し風の温度差が大きいと、ウィンドウの外側が曇ることがあります。この場合、冷房機能を「OFF」にするか、温度調整ダイヤルを25付近より高めで使用するまたは右に動かしてください。
換気	AUTO または 	希望風量	AUTO または OFF	希望温度	AUTO または 外気導入	—

アドバイス

- 吹き出し口切り替えスイッチ / ダイヤルを  あるいは  に切り替えると、効果的に曇りを取るため、自動で除湿機能（A/Cスイッチ）がONになり、外気導入に切り替わります。

☆4-18ページ参照（マニュアルエアコン）、4-10、4-14ページ参照（フルオートエアコン）

フルオートエアコン（マルチファンクションディスプレイ装備車）

シングルタイプ

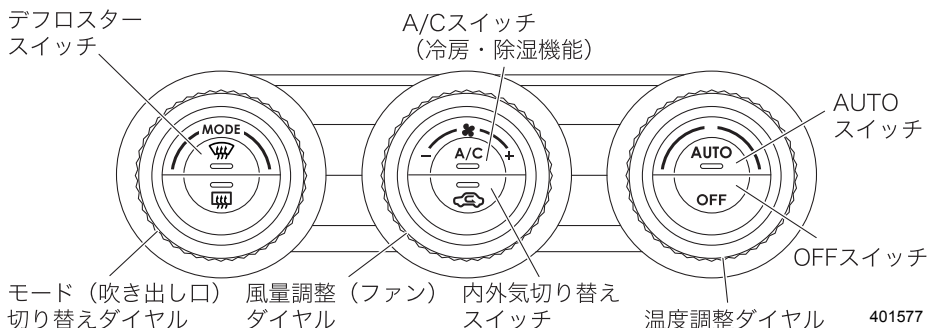

左右独立タイプ

左右独立タイプは、運転席と助手席側の温度を別々に設定することができます。

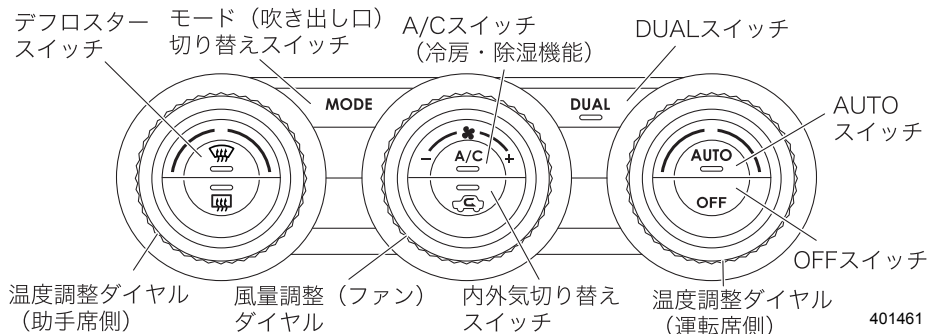

室内
装備品の
使いかた

■フルオートでの使いかた

エンジンをかけているとき、AUTO スイッチを押します。温度調整ダイヤルで希望温度を設定します。各機能を自動的にコントロールし、室内を快適に保ちます。表示部に“FULL AUTO”と表示されます。

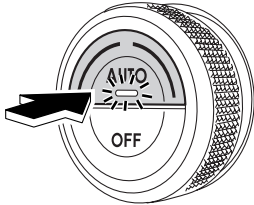

401462

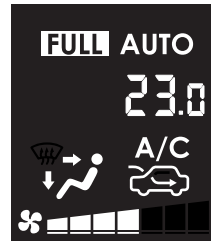

401578

🏠 アドバイス

- エンジンがかかっているときにスイッチを操作してください。
- 冬季などでエンジンが冷えているときは、しばらくの間、デフロスター吹き出しモード 、外気導入になり、ファンは低速回転で作動します。
- オート作動中は、気温に応じて冷房・除湿機能が自動的に停止します。気温が低いときの曇り取りや除湿効果を高めたいときは、A/Cスイッチを押してください。ただし、A/Cスイッチの表示灯が点灯していない場合でも、制御上作動することがあります。（その場合はエンジン回転数が高くなります。）
- 設定温度を下げていくと、冷房・除湿機能は自動的に作動し、“A/C”表示が点灯します。
- 次の場合、冷房・除湿機能が作動しない場合があります。
 - ー 室内の温度が低いとき
 - ー 外気温度が0℃付近まで下がったとき
- 冷房中に吹き出し口から白煙が出ているように見ることがあります。これは湿度の高い空気が急激に冷やされて起こる現象で、異常ではありません。
- エンジンスイッチをOFFにしてエアコンを止めた場合、再始動時は止める直前の状態に戻ります。
- 停車中の冷房効果を上げるため、アイドリング回転が高くなります。CVT車はクリーブ現象が強くなりますので、ブレーキペダルを確実に踏んでください。
- 炎天下に駐車したときには、冷房を使う前にウィンドウを全開にするなどして熱気を追い出してください。
- 長時間冷風を身体に直接あてると、体調を崩す原因となることがありますのでご注意ください。

- 冷房・除湿機能は各部を潤滑にするためにも月に2、3回程度作動させてください。また、長期間作動させていない場合は、エアコンの慣らし運転を行ってください。
- 冷えない場合、冷媒不足も考えられます。お近くのスバル販売店で点検を受けてください。

■手動選択で使うとき（マニュアル）

フルオート作動中、各スイッチ（温度調整ダイヤル、OFFスイッチを除く）のいずれかを操作すると、操作したスイッチの機能のみ固定され、他の機能は自動コントロールされます。このとき表示部の“FULL”が消えます。手動選択を解除するときはAUTOスイッチを押します。

■各スイッチの機能

●AUTOスイッチ

フルオートで使うときに押します。
設定温度に応じて、吹き出し口切り替えやファン風量、冷房・除湿機能の作動、内外気切り替えなどを全て自動制御します。
フルオート時はAUTOスイッチの表示灯が点灯します。

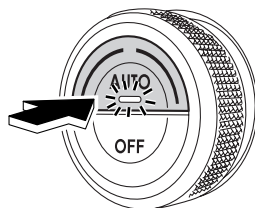

401462

●DUALスイッチ

DUALスイッチを押すと運転席側、助手席側の送風温度を別々に設定することができます（左右独立機能）。左右独立機能を使用しているときはDUALスイッチの表示灯が点灯します。
解除する場合はDUALスイッチを押します。

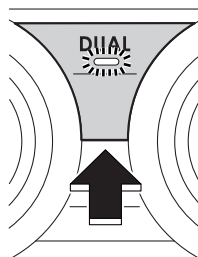

401466



アドバイス

左右独立機能を解除したときは、運転席側の設定温度に切り替わります。

●温度調整ダイヤル

室内温度を設定するときに使います。

温度は18.5～31.5の範囲で0.5ずつ設定できます。LOまたはHIに設定したときは、それぞれ最大冷房または最大暖房となります。

シングルタイプ

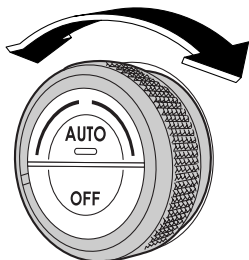

401580

左右独立タイプ

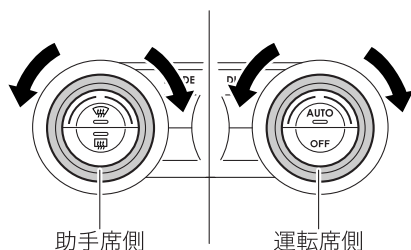

401699

▼左右独立タイプ

運転席側、助手席側で送風温度をそれぞれ設定できる左右独立機能と、運転席側ダイヤルで運転席側、助手席側の両方の送風温度を設定できる左右連動機能があります。

左右独立機能：DUALスイッチ内の表示灯が点灯します。

左右連動機能から左右独立機能にするにはDUALスイッチを押す、または助手席側温度調整スイッチを操作します。

左右連動機能：DUALスイッチ内の表示灯は消灯します。

左右独立機能から左右連動機能にするにはDUALスイッチを押します。

表示部には、運転席側、助手席側それぞれの設定温度が表示されます。

ただし、左右連動時は(a)の温度のみ表示されます。

(a)運転席側設定温度

(b)助手席側設定温度

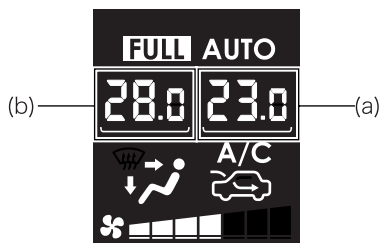

401465

🏠 アドバイス

- 運転席側と助手席側の設定温度の差が大きいか、温度を調整しきれない場合があります。
- 設定温度は記憶されています。ただし、バッテリーの接続を外したときは25.0にセットされます。

●デフロスタースイッチ

フロントガラス、サイドガラスの曇りや霜を取るときに使います。スイッチを押すと効果的に曇りを取るために、自動的に外気導入、除湿機能作動、デフロスター吹き出しにセットされます。デフロスター作動時は、デフロスタースイッチの表示灯が点灯します。デフロスタースイッチをもう一度押すと、デフロスター作動前の状態に戻ります。

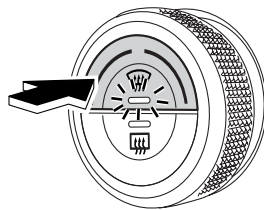

401467

●内外気切り替えスイッチ

一時的に外気を遮断したい場合に使います。スイッチを押すごとに内気循環と外気導入が交互に切り替わります。内気循環のときはスイッチの表示灯が点灯します。早く冷房したいとき、または冷房の効きを高めたいときには、内気循環を使用してください。

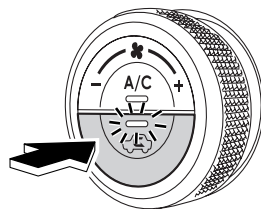

401468

⚠️ 注意

内気循環は必要ときだけ使い、通常は外気導入を使ってください。内気循環で長時間使うと、万一、排気管に腐食や損傷による穴や亀裂が生じた場合、排気ガスによる一酸化炭素中毒の原因になるおそれがあります。また、ガラスが曇りやすくなりますので、内気循環で使用する場合は、A/Cスイッチを押して除湿機能を働かせて使用してください。

🏠 アドバイス

バッテリーの接続を外したとき、またはバッテリー電圧が低下した場合は表示灯が点滅することがありますが、異常ではありません。ただし、エンジン始動時に必ず表示灯が点滅する場合は電気系統の異常が考えられますので、お近くのスバル販売店で点検を受けてください。

●風量調整（ファン）ダイヤル

風量を調整できます。

右に回すほど強くなります。

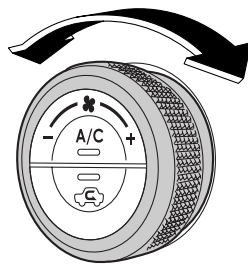

401469

●モード（吹き出し口）切り替えスイッチ/ダイヤル

吹き出し口を固定するときに使います。

スイッチを押す（左右独立タイプ）またはダイヤルを回す（シングルタイプ）ごとに切り替わります。

☆4-3ページ参照

シングルタイプ

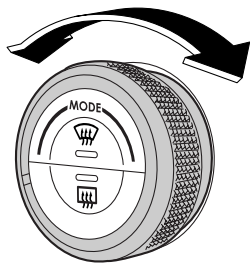



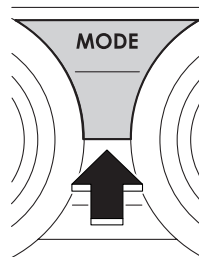

401579

左右独立タイプ



401470

アドバイス

- 吹き出し口を  (デフロスター) にするときは、デフロスタースイッチを押してください。
- 降雪時はフロントガラスの氷結を防止するため  で走行することをお奨めします。
-  を選択すると自動的に外気導入、除湿機能ONになります。
-  を選択時、顔が熱い場合は、温度調整スイッチを操作し、適温になるよう調整してください。
- エアコンをOFFにしている場合、モード切り替えスイッチを押す（左右独立タイプ）またはダイヤルを回す（シングルタイプ）とファン、冷房・除湿機能を作動させずに走行風だけの空調ができます。走行風による空調では、室内を外気温度より低くすることはできません。

●A/Cスイッチ

冷房・除湿機能の作動をONまたはOFFに固定するときに使います。スイッチを押すごとにONとOFFが交互に切り替わります。暖房時でもウインドウの曇りを取る場合や、除湿効果を高めたいときに使います。

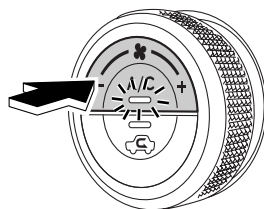

401471

室内装備品の使いかた

アドバイス

- 冷房・除湿機能はファンが作動していないときにスイッチを押しても作動しません。
- 気温が0℃付近まで下がったときは冷房・除湿機能が作動しない場合があります。

■停止するとき

エアコン使用中、OFF スイッチを押すとエアコンは止まります。

このとき内外気切り替えは外気導入に固定されます（表示灯消灯）。

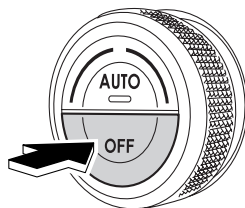

401472

フルオートエアコン（マルチファンクションディスプレイ装備車以外）※

モード（吹き出し口）
切り替えダイヤル

風量調整（ファン）ダイヤル

温度調整ダイヤル

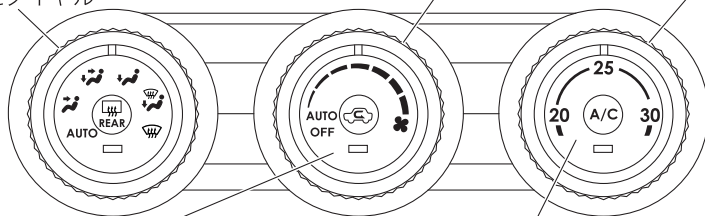

内外気切り替えスイッチ

A/Cスイッチ（冷房・除湿機能）

401455





エンジンをかけているとき、風量調整（ファン）ダイヤルを「OFF」以外の位置にすると作動します。冷房・除湿をするときは、さらにA/Cスイッチを押します。風量調整（ファン）ダイヤルを「OFF」にすると止まります。

■フルオートでの使いかた

以下の操作でフルオートエアコンとして使用できます。風量、吹き出し口、冷房・除湿、内外気が自動的に調整され設定温度になります。

- ① 温度調整ダイヤルを回し、希望温度に設定します。
- ② 吹き出し口切り替えダイヤルを「AUTO」位置にします。
- ③ 風量調整（ファン）ダイヤルを「AUTO」位置にします。



🏠 アドバイス

- エンジンがかかっているときにスイッチを操作してください。
- 冬季などでエンジンが冷えているときは、しばらくの間、デフロスター吹き出しモード“”、外気導入になり、ファンは低速回転で作動します。ただし、風量調整（ファン）ダイヤルを「AUTO」にし、吹き出し口切り替えダイヤルを“”や“”、“”にしたとき、冷却水温が温まるまで風量調整のAUTOモードは作動しません。
- オート作動中は、気温に応じて冷房・除湿機能が自動的に停止します。気温が低いときの曇り取りや除湿効果を高めたいときは、A/Cスイッチを押してください。ただし、A/Cスイッチの表示灯が点灯していない場合でも、制御上作動することがあります。（その場合はエンジン回転数が高くなります。）
- 設定温度を下げていくと、冷房・除湿機能は自動的に作動し、A/C表示します。
- 次の場合、冷房・除湿機能が作動しない場合があります。
 - － 室内の温度が低いとき
 - － 外気温度が0℃付近まで下がったとき
- 冷房中に吹き出し口から白煙が出ているように見えることがあります。これは湿度の高い空気が急激に冷やされて起こる現象で、異常ではありません。
- エンジンスイッチをOFFにしてエアコンを止めた場合、再始動時は止める直前の状態に戻ります。
- 停車中は冷房効果を上げるため、アイドリング回転数が高くなります。CVT車はクリーブ現象が強くなりますので、ブレーキを確実に踏んでください。
- 炎天下に駐車したときには、冷房を使う前にウインドウを全開にするなどして熱気を追い出してください。
- 長時間冷風を身体に直接あてると、体調を崩す原因となることがありますのでご注意ください。
- 冷房・除湿機能は各部を潤滑するためにも月に2、3回程度作動させてください。また、長期間作動させていない場合は、エアコンの慣らし運転を行ってください。
- 冷えない場合は、冷媒不足も考えられます。お近くのスバル販売店で点検を受けてください。

■各ダイヤルおよびスイッチの使いかた

●モード（吹き出し口）切り替えダイヤル

使用目的に合わせて吹き出し口を切り替えます。AUTO では適切な吹き出し口に自動制御されます。

内気循環時でも、ダイヤルを  あるいは  にしたときは、効果的に曇りを取るため、自動で除湿機能（A/Cスイッチ）がONになり、外気導入に切り替わります。



401456

●風量調整（ファン）ダイヤル

風量を調整できます。

右に回すほど強くなります。

AUTOでは適切な風量に自動制御されます。

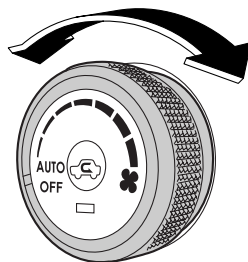

401457

●内外気切り替えスイッチ

スイッチを押すごとに内気循環と外気導入が交互に切り替わります。表示灯が点灯しているときに内気循環です。

早く冷房したいとき、または冷房の効きを高めたいときには、内気循環をお使いください。

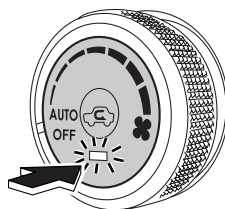

401458

アドバイス

バッテリーの接続を外したとき、またはバッテリー電圧が低下した場合は表示灯が点滅することがありますが、異常ではありません。ただし、エンジン始動時に必ず表示灯が点滅する場合は電気系統の異常が考えられますので、お近くのスバル販売店で点検を受けてください。

▼内外気切り替えの自動制御

吹き出し口切り替えダイヤルと風量調整（ファン）ダイヤルを「AUTO」位置にすると内外気の切り替えを自動制御します。自動制御中に内外気切り替えスイッチを押すと内気循環または外気導入に固定されます。

自動制御に戻す場合は、吹き出し口切り替えダイヤルと風量調整（ファン）ダイヤルを「AUTO」位置にします。それぞれのダイヤルが「AUTO」位置にあるときは、いずれかのダイヤルを一旦「AUTO」以外の位置にし、「AUTO」位置に戻します。

⚠ 注意

内気循環は必要ときだけ使い、通常は自動制御または外気導入を使ってください。内気循環で長時間使うと、万一、排気管に腐食や損傷による穴や亀裂が生じた場合、排気ガスによる一酸化炭素中毒になるおそれがあります。また、ガラスが曇りやすくなりますので、内気循環で使用する場合は、A/Cスイッチを押して除湿機能を働かせて使用してください。

●温度調整ダイヤル

室内温度を調整するとき使います。

温度を20～30の範囲で設定できます。ただし、ダイヤルを左端または右端に設定したときは最大冷房または最大暖房となります。

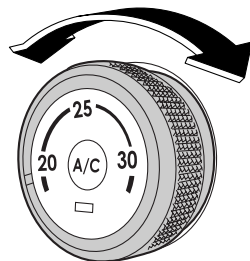

401459

🏠 アドバイス

風量調整をAUTO以外で使用すると、適温に温度調整されない場合があります。

●A/Cスイッチ

風量調整（ファン）ダイヤルが「OFF」以外のとき、スイッチを押すと冷房・除湿機能が作動し、スイッチ内のランプが点灯します。もう一度押すと冷房・除湿機能は停止します。

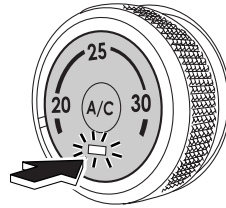

401460

アドバイス

- 冷房・除湿機能はファンが作動していないときにスイッチを押しても作動しません。
- 気温が0℃付近まで下がったときは冷房・除湿機能が作動しない場合があります。

▼冷房・除湿機能の自動制御

吹き出し口切り替えダイヤルと風量調整（ファン）ダイヤルを「AUTO」位置にすると冷房・除湿機能のON/OFFを自動制御します。自動制御中にA/Cスイッチを押すと冷房・除湿機能がON/OFFに固定されます。

自動制御に戻す場合は、吹き出し口切り替えダイヤルと風量調整（ファン）ダイヤルを「AUTO」位置にします。それぞれのダイヤルが「AUTO」位置にあるときは、いずれかのダイヤルを一旦「AUTO」以外の位置にし、「AUTO」位置に戻します。

アドバイス

A/Cスイッチの表示灯が点灯していない場合でも、制御上作動することがあります。（その場合はエンジン回転数が高くなります。）

■停止するとき

エアコン使用中、風量調整（ファン）ダイヤルをOFFの位置にするとエアコンは止まります。

このとき内外気切り替えは、オート作動中の場合は外気導入に固定され、表示灯が消灯します。

マニュアル操作の場合は、OFFにする直前の状態を保ちます。

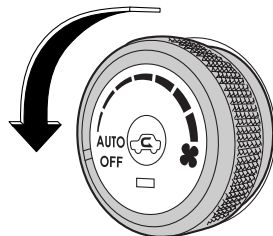

401693

マニュアルエアコン

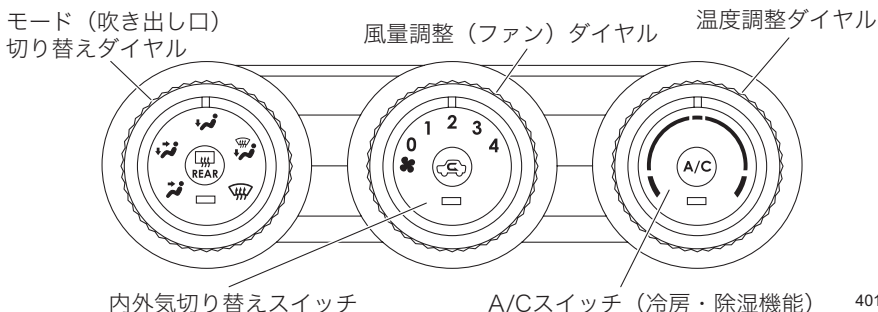

室内
装
備
品
の
使
い
か
た

401473

エンジンをかけているとき、風量調整（ファン）ダイヤルを「0」以外の位置にすると作動します。冷房・除湿をするときは、さらにA/Cスイッチを押します。風量調整（ファン）ダイヤルを「0」にすると止まります。

🏠 アドバイス

- エンジンがかかっているときにスイッチを操作してください。
- 次の場合、冷房・除湿機能が作動しない場合があります。
 - － 室内の温度が低いとき
 - － 外気温度が0℃付近まで下がったとき
- 冷房中に吹き出し口から白煙が出ているように見ることがあります。これは湿度の高い空気が急激に冷やされて起こる現象で、異常ではありません。



次ページへ ⇒

⇒前ページより

- 停車中は冷房効果を上げるため、アイドリング回転数が高くなります。CVT車はクリーブ現象が強くなりますので、ブレーキを確実に踏んでください。
- 炎天下に駐車したときには、冷房を使う前にウィンドウを全開にするなどして熱気を追い出してください。
- 長時間冷風を身体に直接あてると、体調を崩す原因となることがありますのでご注意ください。
- 冷房・除湿機能は各部を潤滑するためにも月に2、3回程度作動させてください。また、長期間作動させていない場合は、エアコンの慣らし運転を行ってください。
- 冷えない場合は、冷媒不足も考えられます。お近くのスバル販売店で点検を受けてください。

■各ダイヤルおよびスイッチの使いかた

●モード（吹き出し口）切り替えダイヤル



使用目的に合わせて吹き出し口を切り替えます。ダイヤルをあるいはにしたときは、効果的に曇りを取るため、自動で除湿機能が作動し、外気導入に切り替わります。A/Cスイッチや内外気切り替えスイッチを操作しても機能を切り替えることはできません。



401474



アドバイス

あるいはを使用中は、A/Cスイッチの表示灯が消灯している場合でも除湿機能は作動しています。

●風量調整（ファン）ダイヤル

風量を4段階に調整できます。
数字が大きくなるほど強くなります。

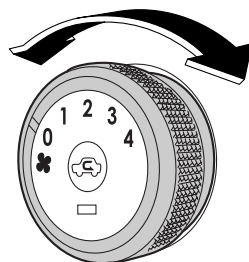

401475

●内外気切り替えスイッチ

一時的に外気を遮断したい場合に使います。
スイッチを押すごとに内気循環と外気導入が
交互に切り替わります。

早く冷房したいとき、または冷房の効きを高
めたいときには、内気循環をお使いください。
表示灯が点灯しているときが内気循環です。

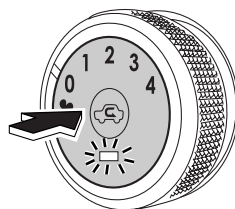

401476

⚠ 注意

内気循環は必要なときだけ使い、通常は外気導入を使ってください。内気循環で長時間使うと、万一、排気管に腐食や損傷による穴や亀裂が生じた場合、排気ガスによる一酸化炭素中毒になるおそれがあります。また、ガラスが曇りやすくなりますので、内気循環で使用する場合は、A/Cスイッチを押して除湿機能を働かせて使用してください。

●温度調整ダイヤル

送風温度を調整します。
温度を上げるときは右へ、下げるときは左へ回します。

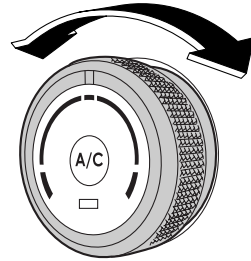

401477

●A/Cスイッチ

風量調整（ファン）ダイヤルが「0」以外のとき、スイッチを押すと冷房・除湿機能が作動し、スイッチ内のランプが点灯します。もう一度押すと冷房・除湿機能は停止します。

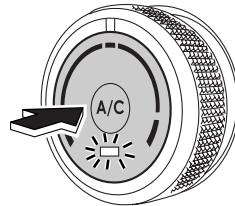

401478

■停止するとき

風量調整（ファン）ダイヤルを0の位置にします。

感知センサー

温度を感知するセンサーが付いています。

- 日射センサー（ダッシュボード中央）※

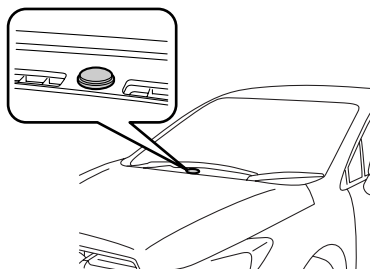

401479

- 室内温度センサー（運転席口アカバー左側）※

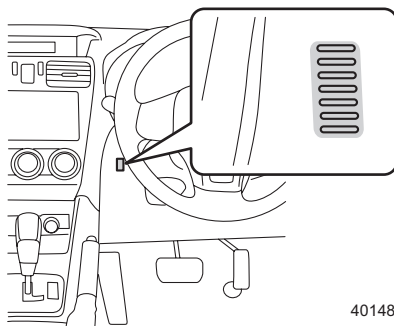

401480

- 外気温度センサー（フロントバンパー裏側）

⚠ 注意

センサーに衝撃を与えたり、水をかけたり、上に物を置いたりしないでください。温度制御にずれが発生する原因となります。

※フルオートエアコン装備車

エアフィルター

快適にお使いいただくため、エアフィルターを定期的に変換してください。

交換時期：12,000 km走行ごとまたは1年ごと（どちらか早い方で実施）

☆7-15ページ参照

オーディオシステム

あらかじめ知っておいていただきたいこと

⚠ 注意

- 車外の音が聞こえる程度の音量で聞いてください。車外の音が聞こえない状態で運転すると危険です。
- 運転者は車が止まっているときにラジオ・オーディオを操作してください。
- 内部に水や異物を入れないでください。故障の原因となります。
- お子さまがディスク挿入口に指を入れないようにしてください。けがの原因となるおそれがあります。

■ラジオ受信について

- 受信感度は周囲の状況、気象状況、送信局からの電波の強さ、送信局からの距離によって影響を受けます。山ろくや建物の近くでは電波がさえぎられたり、電波が反響したりして受信状態が悪くなることがあります。また、電車の架線や高圧電線の近くでは高圧電流の影響でノイズ（雑音）が入ったりするなど受信状態が悪くなる場合があります。
- ラジオを聞いているとき、室内または車の近くで携帯電話や無線機を使うとノイズ（雑音）が入ることがあります。

■アンテナについて

- アンテナはルーフ後方の中央部に取り付けられています。
- アンテナのロッド部は前方向に倒れます。ラジオを聞く際は、立てた状態にしてください。
- ロッドは根元を回すことで取り外しできます。



400999

⚠ 注意

- 車庫、立体駐車場など、低い天井がある場所では、ロッドを倒してください。
- 洗車機で洗車するときは、ロッドを取り外してください。
取り付けたままで、ルーフに傷がつく場合があります。
- 外したロッドを取り付ける場合は、確実に締め付けてください。

■CDについて

- 右図のマークがついている音楽 CD を使ってください。右図のマークがないものは使えません。



400335

- ディスクには指紋、汚れ、傷等をつけないように取り扱ってください。
- ディスクを扱うときは、中心の穴と端を挟んで持ち、ラベル面を上になしてください。
- ディスクの汚れは、プラスチックレンズ用メガネ拭きなどの柔らかく乾いた布で軽く拭き取ってください。手で強く押ししたり、かたい布でこすると表面に傷がつくことがあります。また、レコードスプレー・帯電防止剤・アルコール・ベンジン・シンナーなどの溶剤や化学ぞうきんなどを使用すると、ディスクが損傷し、使用できなくなるおそれがあります。
- ▲(CD排出) ボタンを押して、ディスクが飛び出た状態のまま長時間放置しないでください。ディスクがそり、使用できなくなるおそれがあります。
- ディスクは熱に弱いので直射日光の当たる場所やヒーター吹き出し口などの近くに置かないでください。ディスクが変形して使用できなくなります。
- 直径 12cmの円形以外のディスクは再生できません。特殊形状のディスクは、誤作動や故障の原因となりますので、使用しないでください。

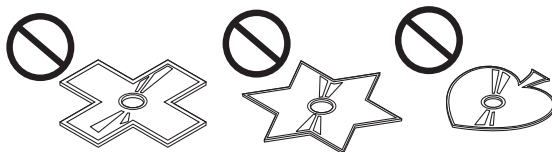
室内
装
備
品
の
使
い
か
た

401174

次ページへ ⇒

⇒前ページより

- DualDisk には対応していません。誤作動や故障の原因となりますので、使用しないでください。
- 記録部分に透明、または半透明部分があるディスクは、正常に出し入れや再生ができなくなるおそれがありますので、使用しないでください。

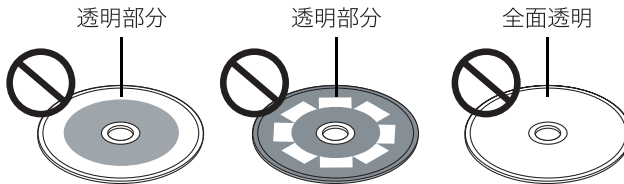

401175

- セロハンテープ、シール、CD-R用ラベルなどが貼ってあるディスクや、はがしたあとのあるディスクは使用しないでください。プレーヤーが正常に作動しなくなったり、ディスクが取り出せなくなるなど、故障の原因となるおそれがあります。

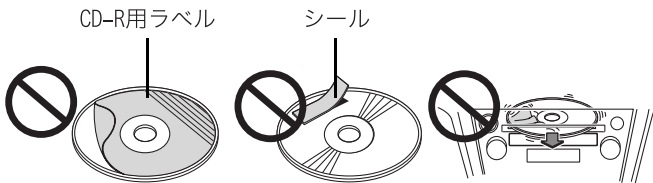

401176

- 寒いときや雨天のときは、プレーヤー内に露が生じ、正常に作動しないことがあります。この場合CDを取り出し、しばらく待ってから再度CDを挿入してください。
- 炎天下に長時間駐車した後などはプレーヤーの温度が高くなり、正常に作動しないことがあります。温度が下がるまでしばらくお待ちください。
- 悪路走行などで激しく振動した場合、音飛びすることがあります。

■MP3/WMAについて

CDプレーヤー &AM/FMチューナー一体オーディオ[MP3/WMA対応]はMP3/WMAファイルを再生することができますが、使用できるMP3/WMAファイルを記録したメディアやフォーマットには制限があります。MP3/WMAファイルを書き込むときには以下のことに注意してください。以下に記載されている制限文字数はいずれも1 byte文字を使用した場合の文字数です。

●使用できるメディア

使用できるMP3/WMAを収録するためのメディアはCD-R、およびCD-RWです。簡易フォーマットで作成されたメディアは再生できません。

●再生できるMP3フォーマット

再生できるMP3フォーマットは以下になります。

- 規格：
 - MPEG-1 Layer 3
 - MPEG-2 Layer 3
 - MPEG 2.5 Layer 3
- サンプリング周波数：
 - 8, 11.025, 12, 16, 22.05, 24, 32, 44.1, 48 (kHz)
- ビットレート：8~320 (kbps)
- 可変ビットレート対応

●再生できるWMAフォーマット

再生できるWMAフォーマットは、WMA Ver 9.0 Standard規格のものです。

- Windows Media Audio 9 準拠
- サンプリング周波数：32, 44.1, 48 (kHz)
- ビットレート：48~192 (kbps)
- 可変ビットレート対応

●使用できるディスクのフォーマット

使用できるディスクは、以下のフォーマットです。フォーマット名の後ろの文字数は、ファイル名に付けられる最大文字数（区切り文字“.”と拡張子3文字を含む）です。

- ISO 9660 Level 1：12文字
- ISO 9660 Level 2：31文字
- Joliet：64文字
- Romeo：128文字

次ページへ ⇒

⇒前ページより

なお、ロングファイル名形式で書き込んだ場合は、以下の文字数まで表示が可能です。

32文字（全て2 byte文字）～64文字（全て1 byte文字）

使用できる文字はライティングソフトの取扱説明書および「ファイル名とフォルダ名の入力」を参照してください。

ただし、表示可能な文字は、以下の文字になります。

- 半角文字（英数字、カタカナ、ASCIIコード）
- 一部全角記号（ASCIIコードの記号に変換）

上記以外の文字については「*」で表示されます。

ただし、再生できるディスクには以下の制限があります。

- 最大ディレクトリ階層：8階層
- 1フォルダ中の最大ファイル数：255
- 最大フォルダ数：250
- 最大フォルダ名：64文字

前記のフォーマット以外で書き込まれたMP3/WMAファイルは、正常に再生されなかったり、ファイル名やフォルダ名などが正しく表示されない場合があります。

● 圧縮ソフトとライティングソフトの設定

MP3/WMA ファイルに圧縮するときは、圧縮ソフトの転送ビットレートの設定は“128 kbps”の“固定”を推奨します。

何も記録されていないメディアに一度で最大容量まで記録する場合は、“Disc at Once”の設定をしてください。

● ファイル名とフォルダ名の入力

ファイル名とフォルダ名は、半角文字（英数字、カタカナ、ASCIIコード）で入力してください。これ以外の文字で入力されているファイル名とフォルダ名は正常に表示されない場合があります。また、ライティングソフトや使用するディスクのフォーマットによって表示できる文字が制限されます。詳しくはライティングソフトの取扱説明書をご覧ください。また、MP3/WMAファイルと認識されて再生されるファイルは、“.MP3”または“.WMA”の拡張子が付いたものだけです。MP3/WMAファイルには、“.MP3”または“.WMA”拡張子を付けて保存してください。

⊘ 禁止

MP3/WMA以外のファイルに、“.MP3”または“.WMA”の拡張子を付けると、MP3/WMA ファイルと誤認識して再生をしてしまい、大きな雑音が出てスピーカーなどを破損するおそれがあります。

MP3/WMA以外のファイルに、“.MP3”または“.WMA”の拡張子を付けないようにしてください。

●ID3/WMA Tagについて

ID3/WMA Tagについては、未対応になります。

●メディアに書き込むファイルについて

MP3/WMAが収録されているメディアを挿入すると、最初にディスク内の全てのファイルをチェックします。

このため、再生するメディアに多くのフォルダやMP3/WMA以外のファイルを書き込むと、再生するまで長時間必要になります。

また、次のMP3/WMAファイルの再生に移るまで時間がかかったり、ファイルサーチやフォルダサーチがスムーズに行えない場合があります。

●MP3/WMAファイルを再生する順番

再生、フォルダサーチ、ファイルサーチ、およびフォルダセレクトでファイルやフォルダが選択される順番は、ライティングソフトで書き込まれた順番になります。このため、再生されると予想していた順番と実際に再生される順番が一致しないことがあります。

ライティングソフトにもよりますが、“01”～“99”などとファイル名の頭に再生する順番を入力してからCD-Rなどに書き込むことで、再生する順番を設定できることがあります。

次のようなフォルダ・ファイル階層のメディアでフォルダサーチ、ファイルサーチ、およびフォルダセレクトを行った場合は次のようになります。

メディアの階層例

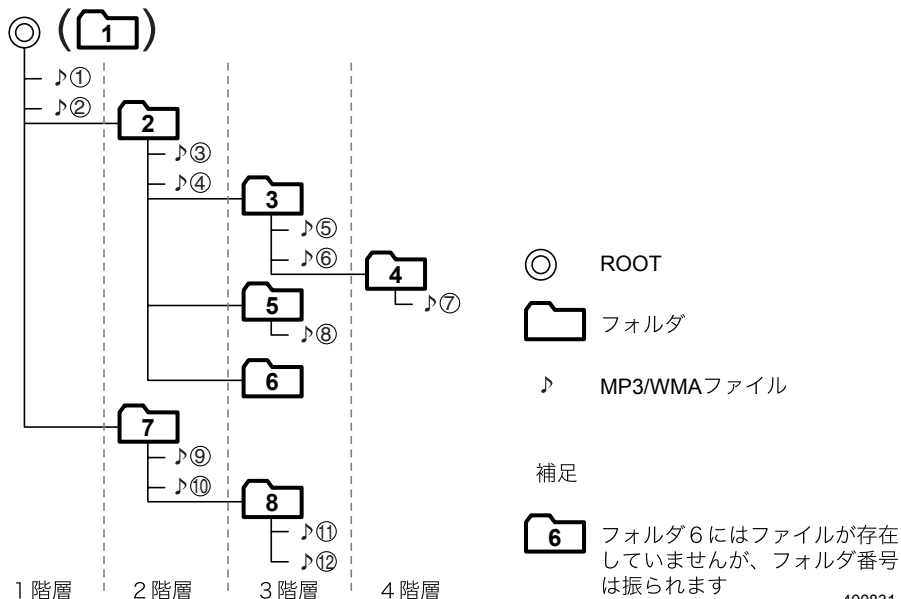

CDプレーヤー&AM/FMチューナー一体オーディオ[MP3/WMA対応]

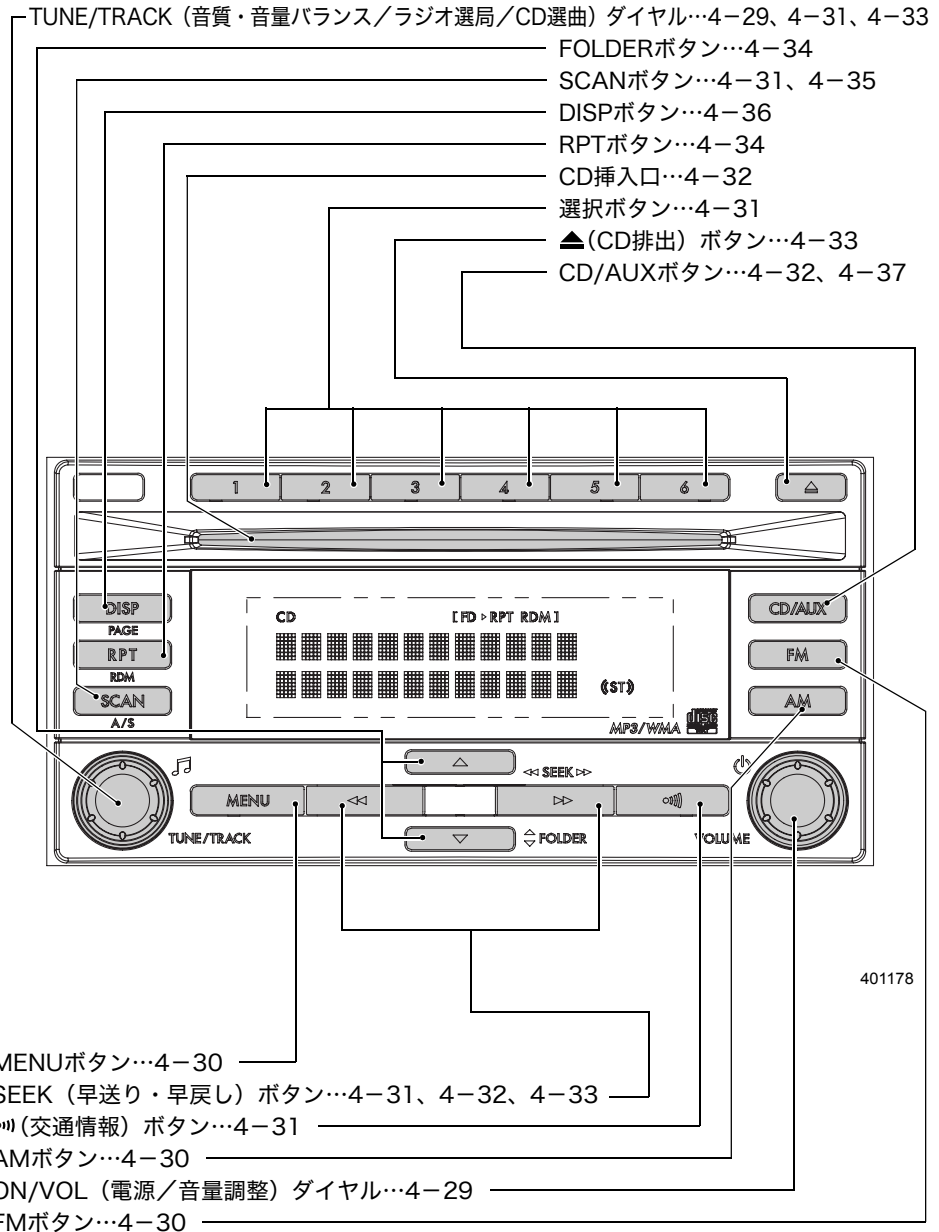

■電源、音量・音質の調整

●電源を入れるとき

エンジンスイッチがACCまたはONのとき、「ON/VOL」ダイヤルを押すごとに電源がON・OFFになります。

電源がONになると、前に電源をOFFにしたときのモードになります。

アドバイス

次の操作を行っても電源をONにすることができます。

- CDを挿入したとき
 - 「AM」ボタン、「FM」ボタン、「CD/AUX」ボタン※または「」ボタンを押したとき
- ※「CD/AUX」ボタンはCDが入っているまたは外部機器が接続されているとき

●音量を調整するとき

「ON/VOL」ダイヤルを回して調整します。

右に回す：音が大きくなります

左に回す：音が小さくなります

アドバイス

外部機器を再生している場合の音量調整は、外部機器を操作して行うこともできます。

●音質と前後・左右の音量バランスを調整するとき

①「TUNE/TRACK」ダイヤルを押して調整モードを選択します。

ボタンを押すごとに

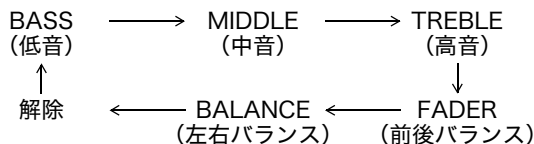

と切り替わり、表示部に表示されます。

②「TUNE/TRACK」ダイヤルを回して好みの位置に調整します。

モード (調整レベル表示)	左に回したとき	右に回したとき
BASS (低音) (-8~+8)	低音減衰	低音強調
MIDDLE (中音) (-8~+8)	中音減衰	中音強調
TREBLE (高音) (-8~+8)	高音減衰	高音強調
FADER (前後) (R9~F9)	前側減衰	後側減衰
BALANCE (左右) (L9~R9)	右側減衰	左側減衰



アドバイス

調整時、5秒間操作を行わないと、通常表示に戻ります。

●ビープ音の設定を変更するとき

オーディオ操作時の操作音の設定ができます。

▼設定方法

①「MENU」ボタンを押してBEEPを選択します。

ボタンを押すごとに

解除 ←→ BEEP

と切り替わり、表示部に表示されます。

②「TUNE/TRACK」ダイヤルを回して設定を変更します。

右に回す：設定がONになります

左に回す：設定がOFFになります

設定	操作音
ON	あり
OFF	なし



アドバイス

ビープ音の初期設定はONに設定されています。

■ラジオを聞くとき

●FMを受信するとき

「FM」ボタンを押します。

●バンドを切り替えるとき

「FM」ボタン押し、バンドを選択します。

押すごとに

FM1 ←→ FM2

と切り替わり、表示部に表示されます。

●AMを受信するとき

「AM」ボタンを押します。

●選局するとき

「TUNE/TRACK」ダイヤルを回します。

- 周波数に合わせて放送を聞くととき

右に回す：ダイヤルを回すごとに周波数の高い方へ1ステップずつ切り替わります。

左に回す：ダイヤルを回すごとに周波数の低い方へ1ステップずつ切り替わります。

- 自動的に放送局を探るとき

「SEEK」ボタンの「◀◀」または「▶▶」を押します。放送局が見つかると受信を始めます。

「▶▶」を押す：周波数の高い方へ放送局を探します。

「◀◀」を押す：周波数の低い方へ放送局を探します。



アドバイス

- AM放送はモノラル受信のみです。
- FMステレオ送受信中は表示部に“(ST)”が点灯します。

●記憶させた放送局を呼び出すとき

記憶させた放送局のバンドを選択してから、「選択」ボタンのいずれかを押します。



アドバイス

バッテリーを交換したときなどは記憶した内容が消去されます。この場合は再度記憶させてください。

●交通情報を聞くととき

「📶」ボタンを押します。

どのモードからでも切り替わります。

もう一度押すと、直前のモードに切り替わります。

- 交通情報局をかえるとき

交通情報モード中に「TUNE/TRACK」ダイヤルを回して選局します。

交通情報局は1620 kHz、1629 kHz、522 kHzを選ぶことができます。初期値は1620 kHzになっています。

●自動で放送局を数秒ずつ聞きたいとき（スキャンプレイ）

放送局を順番に約5秒間ずつ受信する機能です。どんな番組を放送しているかを知りたいときに便利です。

「SCAN」ボタンを押すと、現在受信している放送局よりも高い周波数の放送局を順番に受信します。スキャンプレイ開始前の放送局に戻るとスキャンプレイは停止します。

スキャンプレイを解除するには「SCAN」ボタンを押します。解除後はスキャンプレイを解除したときの周波数で停止します。

■ラジオの放送局を記憶するとき

●手動で放送局を記憶するとき

- ①「FM」ボタンまたは「AM」ボタンを押してバンドを選択します。
- ②「TUNE/TRACK」ダイヤルを操作するか、「SEEK」ボタンの「◀◀」または「▶▶」を操作し、記憶したい放送局を選択します。
- ③「選択」ボタンのいずれか1つを1.5秒以上押します。
表示部に押したボタンの番号（チャンネル番号）が表示されます。



アドバイス

各バンド（FM1、FM2、AM）で最大6局まで記憶できます。

●自動的に放送局を記憶するとき（AUTO STORE）

- ①「FM」ボタンまたは「AM」ボタンを押してバンドを選択します。
- ②「SCAN」ボタン（A/Sボタン）を1.5秒以上押します。
受信可能な放送局が見つかったら、チャンネル1から6まで自動的に周波数の低い順に記憶されます。



アドバイス

受信電波が弱いと自動的に記憶できないことがあります。

■CDを聞くとき

本機は12cmCDのみ再生することができます。
CD演奏中はトラック番号（曲番号）を表示します。
MP3/WMAファイルを演奏中はフォルダ番号も表示します。

●CDが入っていないとき

CDはエンジンスイッチがACCまたはONのとき挿入することができます。
CDを挿入すると演奏が始まります。

●CDが入っているとき

「CD/AUX」ボタンを押すと演奏が始まります。

🏠 アドバイス

- 8 cm CDは使用しないでください。損傷の原因となります。
- 音楽用CD-R、CD-RWに記録された音楽データを再生できます。ただし、CDの録音条件、特性、傷、汚れなどにより再生できない場合があります。ファイナライズ（通常のCDプレーヤーで再生できるようにする処理）をされていないCD-R、CD-RWは再生できません。
- CDプレーヤーが動作しなくなった場合は、表示部に“PUSH EJECT”または“CHECK DISC”と表示されます。表示された場合は、「▲」ボタンを押してCDを取り出してください。CDに傷や変形がないこと、またCDプレーヤーに対応しているCDが正しく挿入されていることを確認してください。CDが取り出せない場合、もしくはCDを交換しても表示が消えない場合はスバル販売店で点検を受けてください。

●演奏を停止するとき

「ON/VOL」ダイヤルを押すか、他のモードに切り替えます。
または「▲」ボタンを押してCDを排出します。

●CDを取り出すには

「▲」ボタンを押します。CDが排出され、前のモードに切り替わります。

🏠 アドバイス

- エンジンスイッチがOFFでもCDの排出をすることができます。
- 排出されたCDを15秒以上そのままにしておくと自動的に引き込まれます。

●選曲するとき

「TUNE/TRACK」ダイヤルを回します。

- 先の曲にするとき
「TUNE/TRACK」ダイヤルを右に回します。回すごとに先の曲を頭出しします。
- 手前の曲にするとき
「TUNE/TRACK」ダイヤルを左に回します。1回目で今聞いている曲の先頭に、回すごとに手前の曲を頭出しします。

●曲の早送り、早戻しをするとき

「SEEK」ボタンの「◀◀」または「▶▶」を長めに押します。

- 早送り
「▶▶」を0.5秒以上押すと早送りされます。手を離れたところから演奏を始めます。
- 早戻し
「◀◀」を0.5秒以上押すと早戻しされます。手を離れたところから演奏を始めます。

●曲を自動的に選ばせて聞くとき（ランダムプレイ）

●フォルダランダムプレイ

フォルダ内の曲を自動的に選曲させます。

- ①曲の演奏中に「RPT」ボタン（RDMボタン）を0.5秒以上押します。押すたびに下記のように切り替わり、表示部に表示されます。



※フォルダ無しのCDを作成した場合、CD内の曲を自動的に選び演奏します。

- ②表示部に“FOLDER RDM”を表示させます。曲を自動的に選び演奏します。演奏中は“F ▶ RDM”と表示されます。
- ③解除するには「RPT」ボタン（RDMボタン）を0.5秒以上押して“解除”に切り替えます。

●ディスクランダムプレイ

ディスク内の全曲を自動的に選曲させます。

- ①曲の演奏中に「RPT」ボタン（RDMボタン）を0.5秒以上押します。押すたびに下記のように切り替わり、表示部に表示されます。



※フォルダ無しのCDを作成した場合、CD内の曲を自動的に選び演奏します。

- ②表示部に“DISC RDM”を表示させます。曲を自動的に選び演奏します。演奏中は“D ▶ RDM”と表示されます。
- ③解除するには「RPT」ボタン（RDMボタン）を0.5秒以上押して“解除”に切り替えます。

●聞きたい曲を探すとき（スキャンプレイ）

曲の最初の10秒間だけを順番に再生する機能です。

- ①曲の演奏中に「SCAN」ボタンを押します。押すたびに下記のように切り替わり、表示部に表示されます。

DISC SCAN ←→ 解除
(FOLDER SCAN) ※

※フォルダ分けされたCDの場合

- ②トラック番号（曲番号）が点滅し、スキャンプレイが開始されます。スキャンプレイ開始前の曲に戻るとスキャンプレイは停止します。
- ③解除するには「SCAN」ボタンを押します。

🏠 アドバイス

- ディスクスキャンプレイはディスク内の全曲を順番に再生します。
- フォルダスキャンプレイはフォルダ内の全曲を順番に再生します。

●表示部の表示を切り替えるとき

CD再生時、「DISP」ボタンを押すごとに表示の切り替えができます。

<MP3/WMA CD>

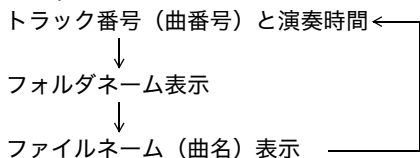

<CD-TEXT>

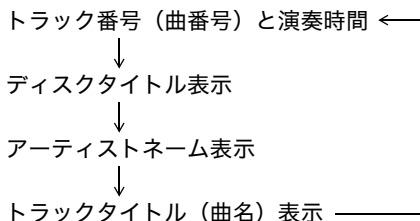

アドバイス

- 漢字、ひらがなで入力されたネームまたはタイトルは表示できません。
- ネームまたはタイトルは1回に12文字まで表示できます。
- ネームまたはタイトルが13文字以上の場合、ネームまたはタイトル表示中に「DISP」ボタンを0.5秒以上押すと、13文字以降の文字を表示します。
- CD にネームまたはタイトルが記録されていない場合は表示しません。その場合、「NO TITLE」と表示します。
- フォルダ分けされていない MP3/WMA CD の場合、フォルダネームは“ROOT”と表示されます。

■外部機器を再生するとき

●AUX端子について

外部機器を接続するための入力端子です。
市販のポータブルオーディオなどをAUX端子
に接続することができます。

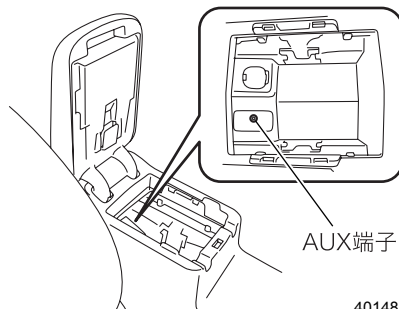

401481

●再生するとき

市販のAUX接続コード（抵抗なし）を使用して、外部機器をAUX端子に接続します。
エンジンスイッチがACCまたはONのとき「CD/AUX」ボタンを押します。
表示部に“AUX”が点灯し、外部機器を操作して再生することができます。

⚠ 注意

- 外部機器の音量が大きく設定されていると、外部機器の接続時などに予想以上に大音量で再生される場合があります。外部機器の接続時などはあらかじめ外部機器の音量を適度に設定してください。
- 接続した外部機器によっては、ノイズが発生したり音が割れる場合があります。以下の操作を行ってください。

ノイズが発生する場合：

外部機器の音量を大きくしてください。

音が割れる場合：

外部機器の音量を小さくしてください。

🏠 アドバイス

- ステレオミニプラグを接続しないと、CD/AUX ボタンを押しても AUX モードになりません。
- AUX端子に接続するときは、φ3.5ステレオミニプラグを使用してください。
- 外部機器の操作方法については、お手持ちの外部機器に付属の取扱説明書をご覧ください。

オーディオリモートコントロールスイッチ

このスイッチはハンドル左側のスポークにあります。車を運転中にハンドルから手を離さなくても、オーディオの操作ができます。

■MODE（モード）スイッチ

オーディオのモードを切り替えます。スイッチを押すごとに下記の順に切り替わります。

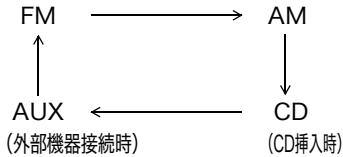

オーディオの表示部には選択したモードが表示されます。

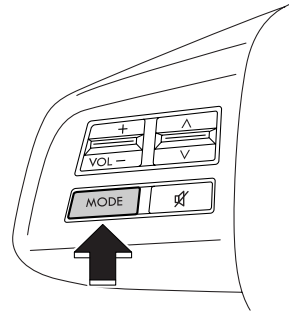

401482

🏠 アドバイス

- FMあるいはAMを選択したとき、最後に受信したバンドの周波数を表示します。
- ナビゲーション装備車は、表示されるモードが異なります。詳しくはナビゲーション取扱説明書をご覧ください。

■「∧」 / 「∨」 スイッチ

●ラジオモード選択時

▼記憶させた放送局を呼び出す

「∧」あるいは「∨」スイッチを押すと記憶させた放送局を呼び出すことができます。オーディオ表示部には、選択された放送局が表示されます。

▼自動的に放送局を探す

「∧」あるいは「∨」スイッチを0.5秒以上押すと自動的に受信可能な放送局を探します。探し出すと自動的に止まります。

オーディオの表示部には、受信した放送局が表示されます。

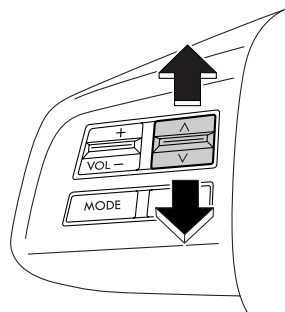

401483

●CD選択時

「∧」スイッチを押すと次の曲に飛び、「∨」スイッチを押すと現在の曲の先頭に飛び、再度スイッチを押すと前の曲に飛びます。

オーディオの表示部には、曲番号が表示されます。

■ボリュームコントロールスイッチ

「+」スイッチを押すと音量が増大し、「-」スイッチを押すと音量が減少します。

スイッチを押し続けると音量は増減し続けます。

オーディオの表示部には、音量を示す数字が表示されます。

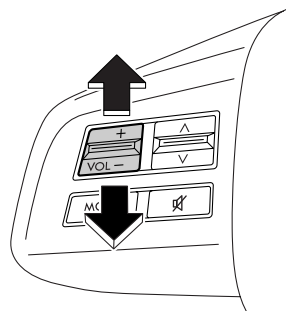

401484

■MUTE（ミュート）スイッチ

このスイッチを押すと音が消えます。

オーディオの表示部には、「MUTE」が表示されます。

再度スイッチを押すと音量が元に戻ります。

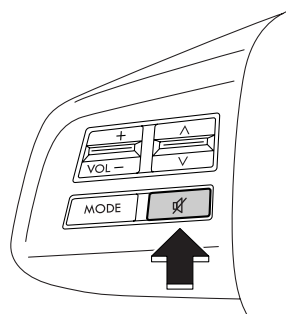

401485

室内装備

カップホルダー

■前席用

タイプA

センターコンソールにあります。フタを開くとカップホルダーとして使用できます。

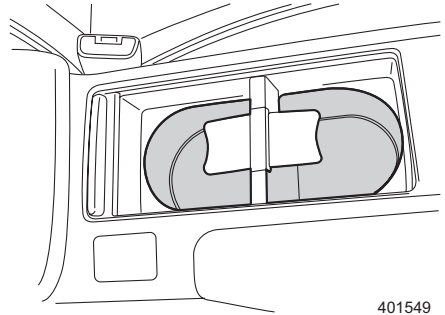
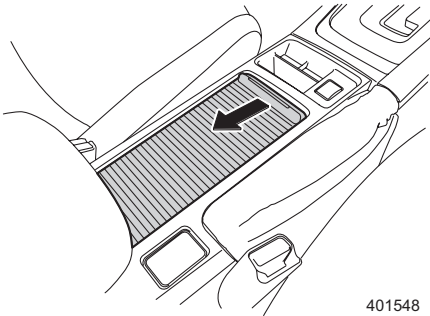

インナーカップは外すことができ、小物入れとして使用できます。

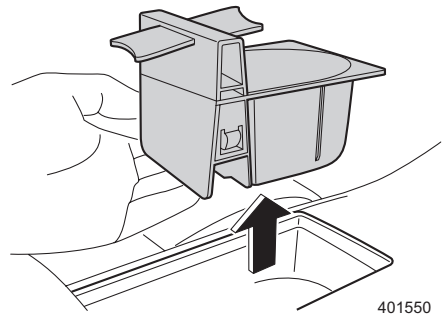

外したインナーカップは、カップホルダー前後どちらにも取り付けることができます。

- 後ろ側にカップを取り付けると、前側には長いカップを入れることができます。
- 前側にカップを取り付けると、カップ下にスペースができ、小物を収納することができます。

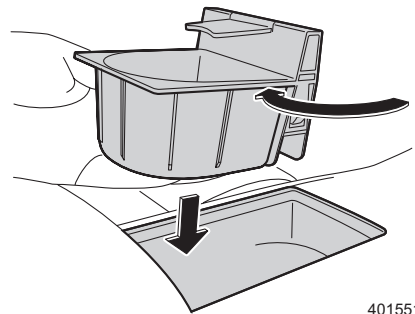

タイプB

センターコンソールにあります。

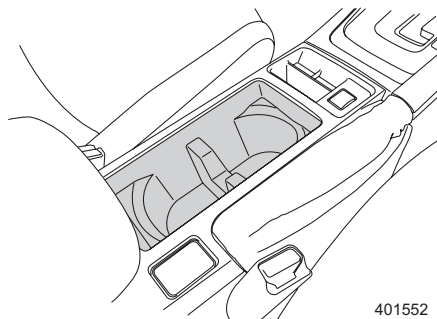

401552

■後席用

アームレストにあります。

引き出して使用します。

☆2-55ページ参照

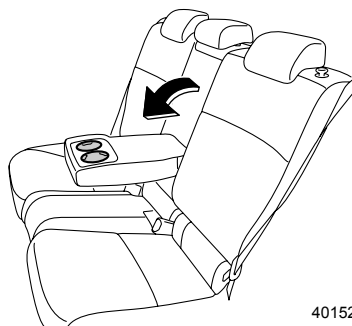

401521

⚠ 警告

- 飲み物の出し入れは信号待ちなどの停車中に行ってください。走行中の使用は思わぬ事故につながるおそれがあります。
- ドアの開閉や走行中の振動、車の動きなどで飲み物がこぼれることがあります。熱い飲み物などはやけどのおそれがありますのでご注意ください。

🏠 アドバイス

後席乗降時にはアームレストを収納してください。アームレストの上に乗ったり、ぶつけたりすると損傷の原因となります。

ボトルホルダー

左右のフロントドアおよびリヤドアに各1つの小物入れ兼用のボトルホルダーがあります。

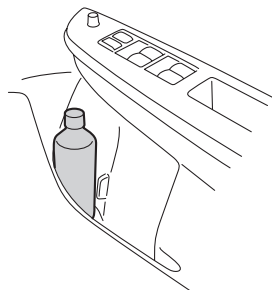

401486

警告

- 飲み物の出し入れは信号待ちなどの停車中に行ってください。走行中の使用は思わぬ事故につながるおそれがあります。
- ドアの開閉や走行中の振動、車の動きなどで飲み物がこぼれることがあります。熱い飲み物などはやけどのおそれがありますのでご注意ください。
- 飲み物が入ったままフタをしていないペットボトル、またはフタをすることができない容器（缶やカップなど）を入れないでください。飲み物がこぼれるおそれがあります。

サンバイザー

太陽光がまぶしいときにサンバイザーを降ろします。

横に回すときはフックから外して使用します。

運転席側にはチケットホルダーが付いています。

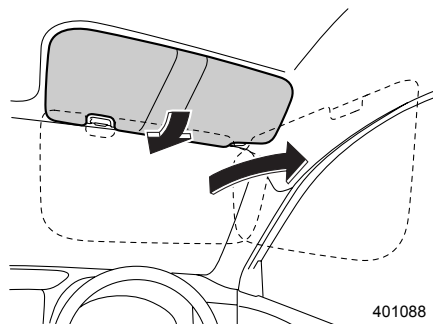

■ バニティミラー

運転席、助手席サンバイザー裏側に鏡がついています。

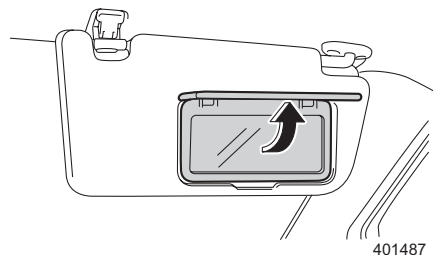

注意

走行中は必ずバニティミラーのフタを閉めてください。

小物入れ

■グローブボックス

小物や書類を入れるのに使います。取っ手を引いて開けます。ライティングスイッチが●または☺☺のとき（AUTOの場合、メーター内のライティングスイッチ表示灯☺☺が点灯しているとき）、フタを開けると照明灯が点灯します。

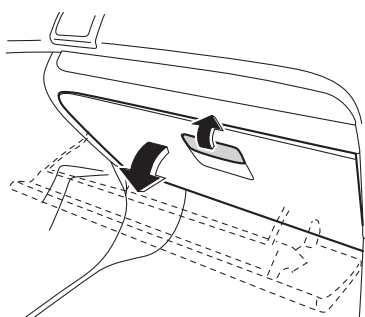

401488

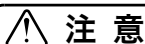

注意

走行中はグローブボックスを必ず閉めておいてください。万一の場合、開いたフタに体が当たるなどして思わぬけがをすることがあります。

■センタートレイ

インストルメントパネル中央下にあります。

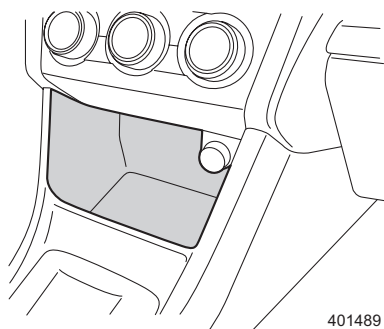

401489

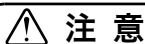

注意

センタートレイ内に、転がりやすい物などを入れないでください。走行中トレイ内の物が飛び出すなど、思わぬけがをすることがあります。

■センターコンソールトレイ

センターコンソール前側にあります。

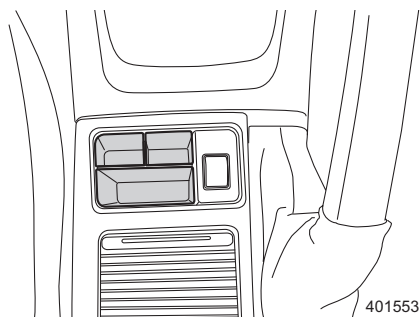

⚠ 注意

センターコンソールトレイ内に、転がりやすい物などを入れないでください。走行中トレイ内のものが飛び出すなど、思わぬけがをするおそれがあります。

■コンソールボックス

タイプAはコンソールボックスカバーを、タイプBはロックボタンを引き上げるとコンソールボックスを使用できます。

タイプA

コンソール
ボックス
カバー

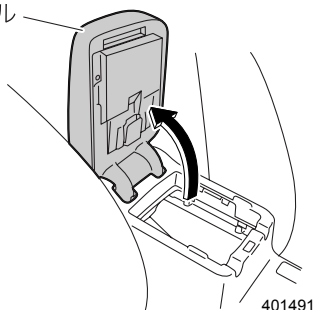

タイプB

ロックボタン

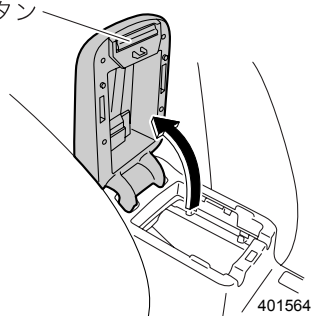

コンソールボックスカバー裏側には、ペーパーホルダーがあります。小さなペーパーを収納できます。

また、コンソールボックス内の両側にはカードホルダーおよびペンホルダーがあります。カードおよびペンを収納できます。

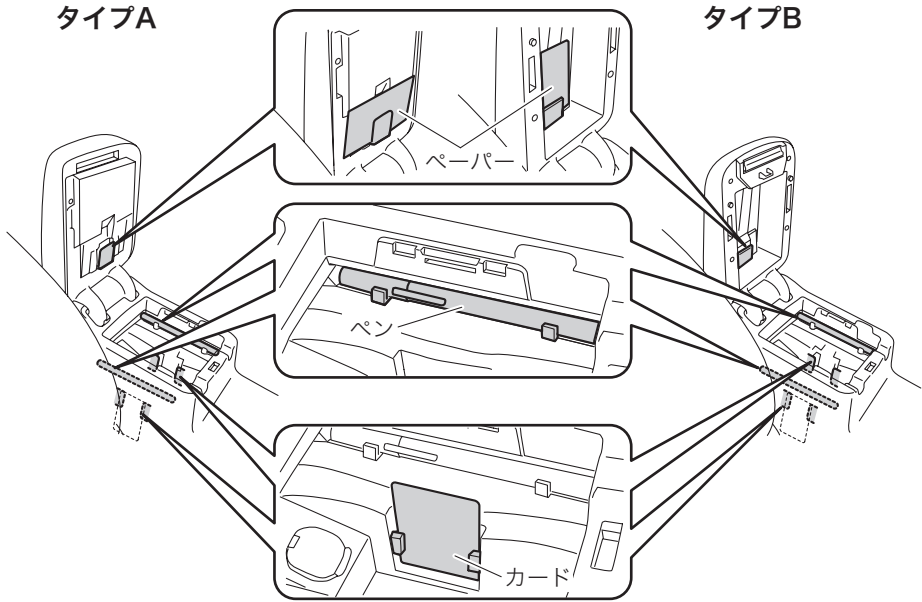

401492

⚠ 注意

- 走行中はコンソールボックスカバーを必ず閉めておいてください。走行中物が飛び出すなど、思わぬけがをするおそれがあります。
- 炎天下で駐車する場合は、カードホルダーおよびペンホルダーにプラスチック素材のカードおよびペンを入れたままにしないでください。車内が高温になるため、カードおよびペンの変形やひび割れを起こすおそれがあります。

🏠 アドバイス

各ホルダーには、ペーパー、ペン、カード以外の物を入れないでください。取り出せなくなることがあります。

■コイントレイ

取っ手を引いて開けます。

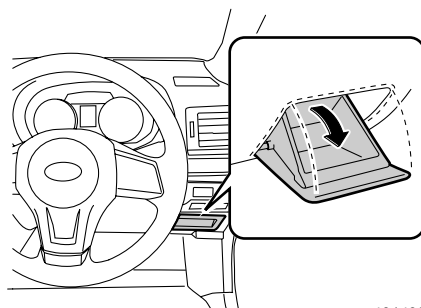

401493

サブトランク

床下に物を収納することができます。

●4ドア

トランクルーム床のリッド（フタ）を取り出します。

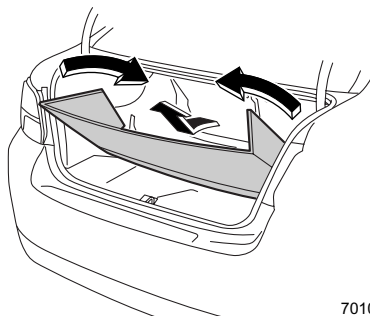

701042

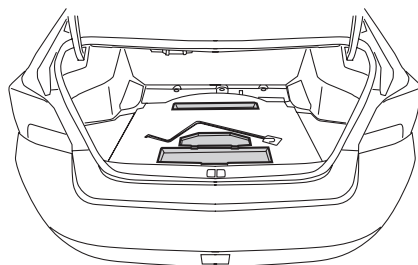

401494

リッド（フタ）を元に戻すときは、左右のツメで固定してください。

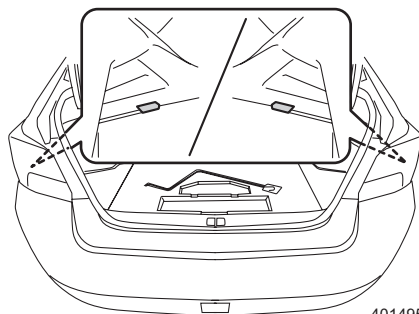

401495

●5ドア

リッド（フタ）にあるストラップを引き上げ、リッド（フタ）を折りたたみます。

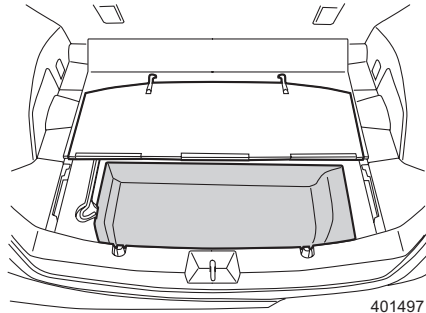
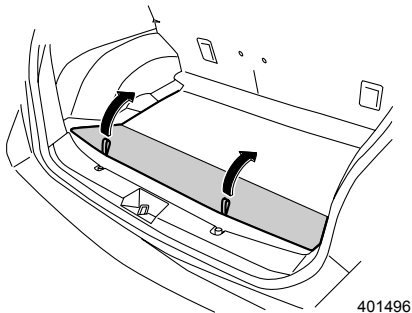

トノカバー（5ドアのディーラーオプション）

■使用するときには

トノカバー中央部を持ち、ゆっくりとフックの手前まで引き、下げるようにして両側のフックに引っかけます。

戻すときは中央部を持ち、一度手前に引いたまま持ち上げるようにしてフックから外し、ゆっくりと巻き戻します。

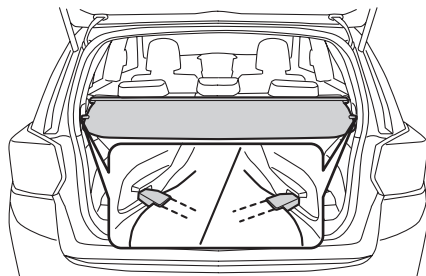

■取り外すには

巻き戻した状態でトノカバーのケースを持ち、トノカバーを右側に押して先端部を縮めて取り外します。

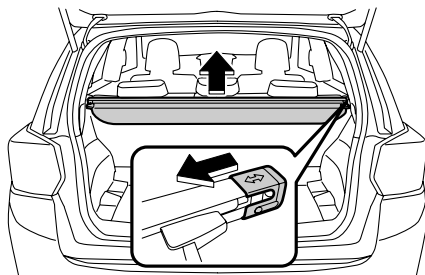

■取り付けるには

トノカバーの右側を差し込み、先端部を右側に押しして縮め、次に左側を入れて取り付けます。

⚠ 注意

トノカバーの上に物をのせないでください。
物が落下したり、トノカバーが損傷するおそれがあります。

■収納するには

リッド（フタ）にあるストラップを引き上げ、
リッド（フタ）を折りたたみます。

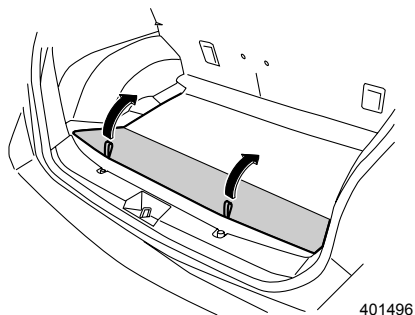

401496

トノカバー全体を図のように収納します。

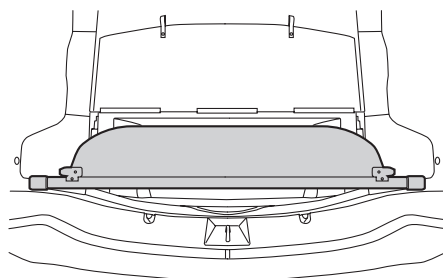

401500

リッド（フタ）を元の位置に戻すとき、ストラップをフックにかけてスカートトリムに固定します。

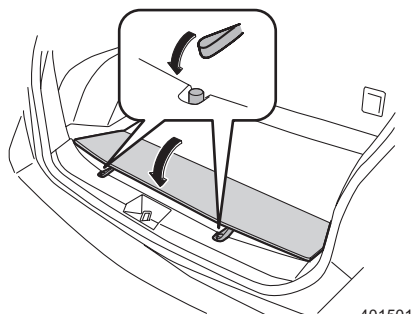

401501

🏠 アドバイス

ストラップをフックにかけると、リッド（フタ）半分がスロープ状態になります。スカートトリムと荷室フロアの段差が軽減し、重い荷物の出し入れが容易になります。また、ペットの乗り降りの際のけがも防止できます。

電源ソケット

エンジンスイッチがACCまたはONのとき12 V直流電流が取り出せます。自動車用電気製品の電源ソケットとして使用してください。

インストルメントパネル中央下

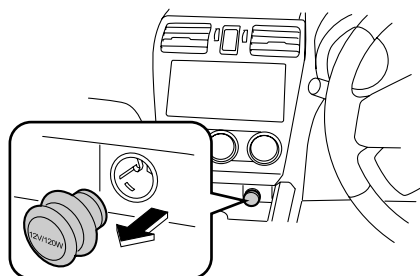

401502

コンソールボックス内

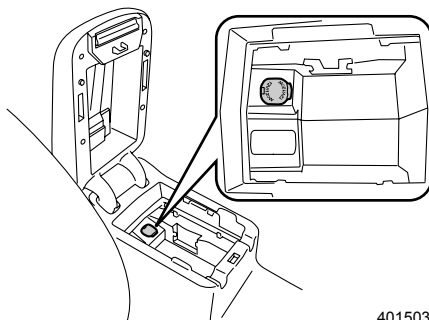

401503

⚠️ 注意

電源ソケットから電源を取るときは、スバル純正品の使用をお奨めします。また、自動車用電気製品は必ず12 V-120 W以下のものをご使用ください。ご使用の際は、下記項目をお守りください。

- タコ足配線はしないでください。発火することがあります。
- 銀紙、硬貨などの金属や異物を入れしないでください。
- 電源ソケットにプラグが合わない（ガタがあったり、きつくて入らない）場合は、接触不良やプラグが抜けなくなる原因となります。ソケットに合ったプラグをご使用ください。
- エンジン停止状態またはアイドリング状態のまま電気製品を長時間使用すると、バッテリー上がりを起こすことがありますのでご注意ください。また、走行中の使用でも不要になったら電源を切るように心がけてください。
- 走行中はコンソールボックスを必ず閉めておいてください。走行中物が飛び出すなど、思わぬけがをするおそれがあります。

アドバイス

- 電源コードを引き廻す際は、コンソールボックスの凹部から引き出してください。

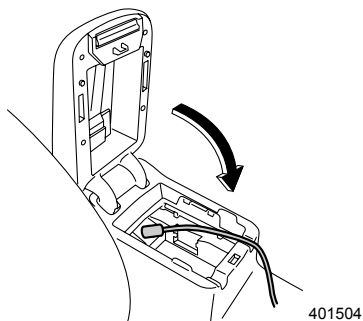

- アイドリングストップからエンジンが再始動すると、電源ソケットの電圧が低下するので、使用している電装品によっては電装品の電源が一時的に OFF になることがあります。

コートフック

リヤシートのアシストグリップにはコートフックがあります。

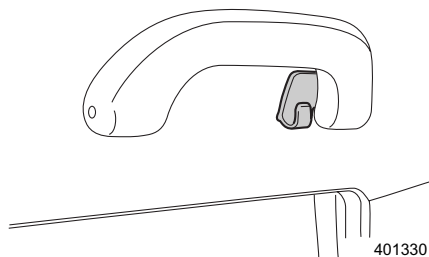

警告

SRSカーテンエアバッグ装備車は、コートフックにハンガーや鋭利な物をかけないでください。SRSカーテンエアバッグが作動したときにこれらの物が飛び、重大な傷害につながるおそれがあります。服をかけるときはハンガーを使わず、服をそのままコートフックにかけてください。

⚠ 注意

重いものや大きなものをフックにかけないでください。フックが折れたり、走行中に外れたりすることがあります。

許容荷重

5 kg

カーゴフック (5ドア)

カーゴルームに4か所取り付けられています。
カーゴルームネットなどを引っかけるときに
使用します。

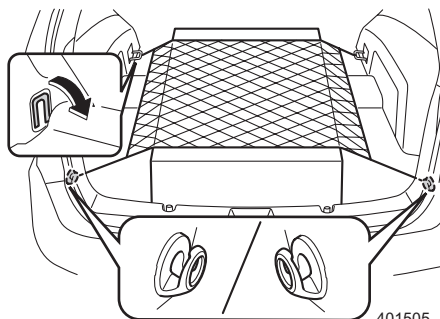

401505

⚠ 注意

カーゴフックを使うときは、カーゴルームネットなど軽量物の固定、引っかけの用途だけに限定してください。

許容引っ張り荷重

10 kg

買い物フック (5ドア)

カーゴルーム左右の内張りに付いています。
買い物袋などが転がらないようにするときに
使用します。
袋の底を床につけ、手さげ部分をフックに巻
きつけて使ってください。

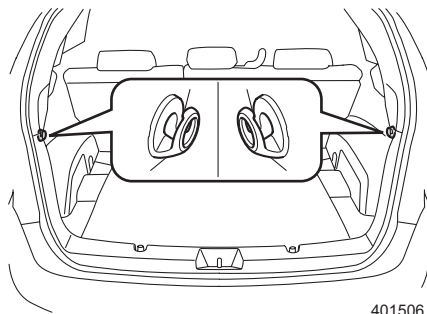

⚠ 注意

買い物フックは、買い物袋など軽量物の引っかけの用途だけに限定してくだ
さい。

許容引っ張り荷重	3 kg
----------	------

室内の照明

■ルームランプ

車内の天井中央（後席上部）にあります。
スイッチの位置により切り替えができます。
ON：常に点灯します。
DOOR：いずれかのドア（リヤゲート含む）
を開けると点灯し、閉めると一定時
間点灯後消灯します。

☆4-55ページ参照

OFF：常に消灯します。

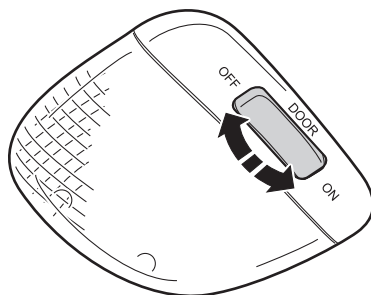

401605

🏠 アドバイス

- 車から離れるときには消灯していることを確認してください。点灯しているとバッテリー上がりの原因になります。
- 長時間点灯したままにしないでください。バッテリー上がりの原因になります。

■スポットマップランプ

車内の天井前側（前席上部）にあります。
タイプAは右側のスイッチを押すと右側のランプが点灯し、タイプBはスポットマップランプの外側を押すとランプが点灯します。もう一度押すと消灯します。
左側も同じように使います。
夜間、車を止めて地図を見るときなどに便利です。

タイプA

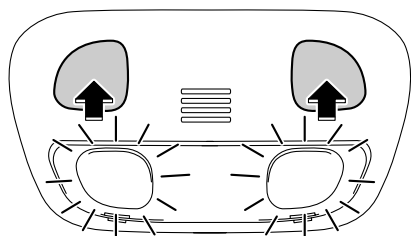

401562

タイプB

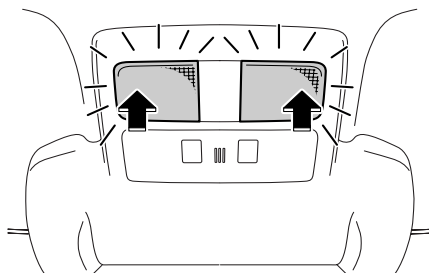

401563

アドバイス

- 車から離れるときには消灯していることを確認してください。点灯しているとバッテリー上がりの原因になります。
- 長時間点灯したままにしないでください。バッテリー上がりの原因になります。

■カーゴルームランプ (5ドア)

荷室の助手席側にあります。

DOOR：リヤゲートを開けると点灯し、閉めると一定時間点灯後、消灯します。

OFF：常に消灯します。

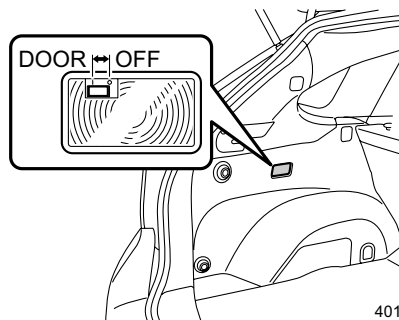

401507

■オフディレイ機能

●ルームランプ

ルームランプのスイッチをDOOR位置にしているとき、次の操作を行うと一旦点灯し、徐々に消灯していきます。

- エンジンスイッチをONからOFFにしたとき（キーレスアクセス&プッシュスタート装備車）
- エンジンスイッチをACCからLOCKにしたとき（キーレスアクセス&プッシュスタート装備車以外）
- ドアを開けて閉めたとき
- キーレスエントリー（キーレスアクセス機能、電波式リモコンドアロック）で解錠したとき
- 車両に近づいたとき（キーレスアクセス&プッシュスタート装備車）

また、次の操作を行うと消灯します。

- エンジンスイッチをACCまたはONにしたとき
- キーレスエントリー（キーレスアクセス機能、電波式リモコンドアロック）で施錠したとき

●カーゴルームランプ (5ドア)

スイッチをDOOR位置にしているとき、次の操作を行うと一旦点灯し、徐々に消灯していきます。

- リヤゲートを開けて閉めたとき

また、次の操作を行うと消灯します。

- エンジンスイッチをACCまたはONにしたとき
- キーレスエントリー（キーレスアクセス機能、電波式リモコンドアロック）で施錠したとき

●オフディレイ機能のカスタマイズ

オフディレイ機能の作動あり／作動なしの設定と消灯までの時間の設定を変更することができます。

☆1-2ページ参照

マルチファンクションディスプレイ

エンジンスイッチがOFF以外のとき、時計や燃費などを表示することができます。また、警報や異常などを検知したときに割り込み画面により対処法を表示したり、各種項目の設定（カスタマイズ）が行えます。



警告

走行中に画面を注視しないでください。運転者が走行中、画面を注視することは法律で禁止されています。前方不注意となり事故の原因となります。

マルチファンクションディスプレイの機能

次のような画面を表示することができます。

- 時計、外気温度、燃費表示、車両の走行状態のビジュアル表示や3連メーターなど
☆4-61ページ（基本画面）参照
- エンジンオイルの交換時期や点検整備時期の確認画面
☆4-60ページ（メンテナンスチェック画面）参照
- 日時、誕生日の登録や、画面の明るさや表示方法など各種項目の設定
☆4-69ページ（カスタマイズ機能）参照
- 警報や異常などを検知したときの割り込み画面
☆4-93ページ（割り込み画面）参照

操作スイッチ

■▲（戻し）スイッチ／▼（送り）スイッチ

次の場合に使用します。

- マルチファンクションディスプレイの表示画面を切り替えるとき
- 日時の登録や画質など各種項目の設定を変更するとき

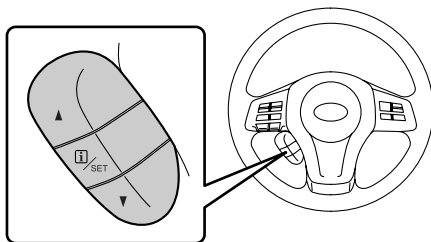

401644

■i（インフォメーション）／SETスイッチ

次の場合に使用します。

- マルチファンクションディスプレイの割り込み画面を再表示するとき
- 日時や画面の明るさなど、各種項目の設定を変更するとき

オープニング画面

ドアを解錠し、運転席ドアを開けると一定時間表示されます。

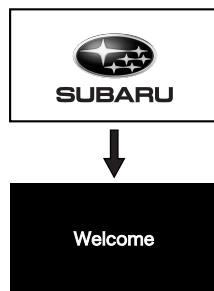

401645

🏠 アドバイス

- 警報や車両の異常を検知したときは割り込み画面が表示されます。
- ☆4-93ページ参照
- オープニング画面は一度表示すると、一定時間が経過するまでは運転席ドアを開けても表示されません。
 - オープニング画面表示中にエンジンスイッチをACCまたはONにするとオープニング画面が消灯し、メンテナンスチェック画面（「表示ON」に設定している場合）または基本画面に切り替わります。
 - オープニング画面は表示ON/表示OFFの設定ができます。
- ☆4-69、4-75ページ参照

■誕生日、記念日のお知らせ画面

カスタマイズ機能で誕生日または記念日を登録している場合、登録した日の7日前からエンジンスイッチをACCまたはONにするとお知らせ画面を一定時間表示します。

メンテナンスチェック画面を「表示ON」に設定している場合、お知らせ画面はメンテナンスチェック画面の後に表示されます。

例：誕生日当日のお知らせ画面

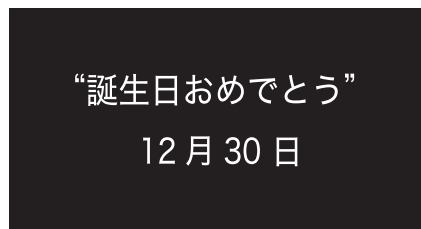

401646

室内
装
備
品
の
使
い
か
た

メンテナンスチェック画面

① エンジンスイッチをONにすると、次の項目のセルフチェックを行います。

項目	チェックの内容
エンジン オイル	交換時期 (日付と距離)
ブレーキ フルード	液量
タイヤ	ローテーション (位置交換) 時期 (日付と距離)
エンジン オイル フィルター	交換時期 (日付と距離)
点検整備	点検整備時期 (日付と距離)

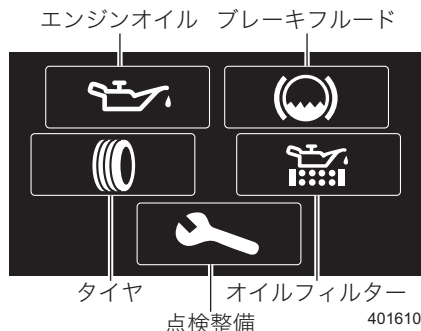

アドバイス

- セルフチェックはメンテナンス時期（日付・距離）を設定している項目のみ行います。エンジンオイルの交換や定期点検後は、メンテナンス時期の更新設定を行ってください。

☆4-75、4-77ページ参照

- エンジンオイル、タイヤ、エンジンオイルフィルターは、工場出荷時にメンテナンス時期（距離のみ）が設定されています。

☆4-69ページ参照

- メンテナンスチェック画面は表示ON/表示OFFの設定ができます。

☆4-69、4-75ページ参照

② チェックが完了すると、各項目のアイコンが緑色に切り替わります。

ただし、交換や点検整備の時期（日付または距離）が近づくと、該当するアイコンが黄色に切り替わり、メンテナンス時期のお知らせ画面が表示されます。

ブレーキ液量低下のときはアイコンが黄色に切り替わり、割り込み画面が表示されます。

☆4-93ページ参照

例：エンジンオイルの交換時期が近づいたとき



401647

アドバイス

メンテナンス時期のお知らせ画面は登録したメンテナンス時期（日付・距離）15日前または残り500kmになると表示され、15日経過または500km走行するまで表示を続けます。

③セルフチェック後は基本画面に切り替わります。

基本画面

通常表示される画面です。ハンドルの▲▼スイッチで、表示する画面を切り替えます。

- ←---: ▲ (戻し) スイッチ
- --->: ▼ (送り) スイッチ

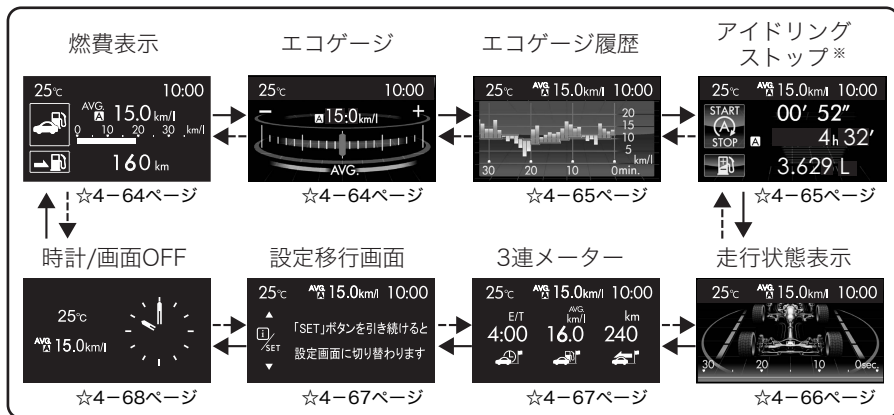

室内装備品の使いかた

401650

※ アイドリングストップ装備車のみ

アドバイス

EyeSight装備車は、クルーズメインONにするとアイサイト画面が表示されます。

☆「EyeSight取扱説明書」参照

■インフォメーションバー（常時表示領域）

エンジンスイッチがACCまたはONのとき、画面上部に時計、外気温度計などを表示します。

Ⓐの部分は、平均燃費、瞬間燃費、航続可能距離（残走行距離）のいずれかを表示することができます。

☆4-69、4-73ページ参照

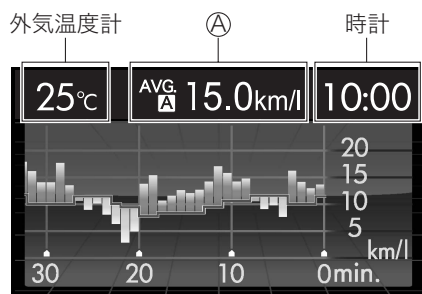

401648

🏠 アドバイス

- 基本画面を「燃費表示」にしている場合、Ⓐの部分は情報が重複するため、表示されません。
- バッテリーの接続を外すとインフォメーションバーは工場出荷時の状態に戻ります。バッテリーを接続後、正しい時刻に修正してください。

☆4-70ページ参照

▼平均燃費

トリップメーターをリセットしてからの平均燃費を表示します。トリップメーターと連動し、トリップAまたはトリップBの平均燃費を表示します。

メーター内のトリップ切り替え/トリップリセットノブを押すごとにトリップメーターが切り替わります。

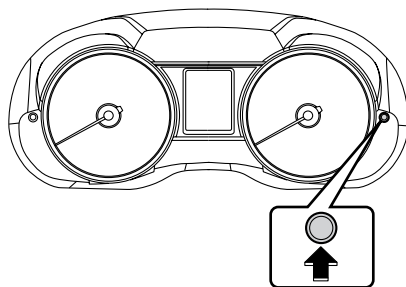

301753

🏠 アドバイス

トリップAまたはBをリセットすると、平均燃費もリセットされます。リセット後は、1km走行するまで表示されません。

▼瞬間燃費

走行している瞬間の燃費を表示します。

 **アドバイス**

瞬間燃費は、低速走行時には表示されません。

▼航続可能距離（残走行距離）

燃料タンク内の燃料量と過去 30km 間の燃費を計算してタンク内の燃料での走行可能距離を 10km 単位で表示します。

 **アドバイス**

航続距離計算用の燃費値は過去 30km 間の燃費を基に行っているため、瞬間燃費、平均燃費の値とは必ずしも一致しません。

●時計

時計の時間表示を 12H/24H に切り替えることができます。

☆4-69、4-70 ページ参照

●外気温度計

外気温度を表示します。表示範囲は -40°C ~ 50°C です。

外気温度が 3°C 以下になった場合、路面が凍結している可能性があることを知らせるため、路面凍結警告の割り込み画面が表示されません。



401649

 **アドバイス**

- 外気温度計は外気温度センサー取付部の温度を表示していますので、実際の外気温度とは異なる場合があります。
- 路面凍結警告は目安です。必ず路面状態を確認してください。
- 路面凍結警告の割り込み画面は、エンジンスイッチをACCまたはONにしてから一度だけ表示されます。

●基本画面1：燃費表示

次の情報を表示します。

- 上段：燃費表示
 - － 平均燃費（トリップA、B連動）
 - － 瞬間燃費
- 下段：航続可能距離（残走行距離）

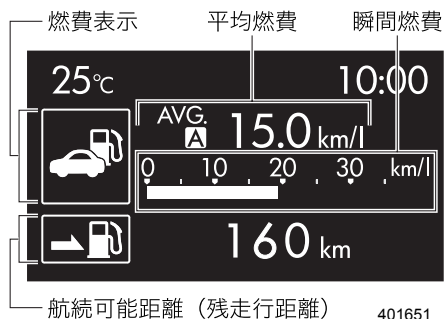

🏠 アドバイス

上段と下段の表示を入れ替えることができます。

☆4-69、4-73ページ参照

●基本画面2：エコゲージ

トリップメーターをリセットしてからの平均燃費と瞬間燃費の差を表示します。平均燃費よりも瞬間燃費が良い場合は+側、悪い場合は-側を表示します。

<アイドリングストップ装備車>

アイドリングストップ作動中は、平均燃費表示がアイドリングストップによるエンジン停止時間の表示に切り替わります。

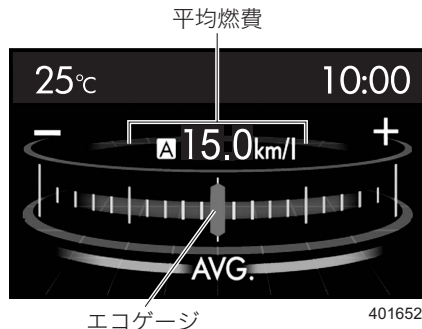

🏠 アドバイス

燃費が良い状態のときは、エコゲージの目盛り全体が緑色になります。

●基本画面3：エコゲージ履歴

平均燃費（トリップA、B連動）と単位時間あたりの燃費の履歴を表示します。

- 平均燃費：赤色の線で表示
- 単位時間あたりの燃費：バーで表示

単位時間あたりの燃費が平均燃費より良い場合は赤色の線の上側、悪い場合は下側に表示されます。

ゲージの見かた：

- (1)平均燃費10km/L、
単位時間あたりの燃費15km/L
- (2)平均燃費10km/L、
単位時間あたりの燃費5km/L

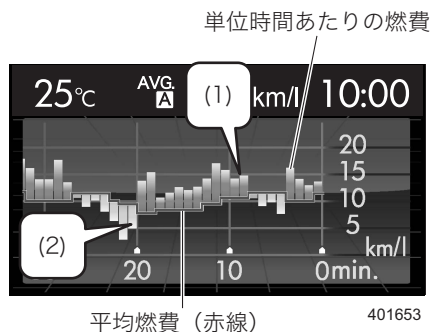

🏠 アドバイス

履歴表示の長さ（横軸の目盛り）は30分/60分/120分に設定することができます。このとき、バーはそれぞれ1分/2分/4分あたりの平均燃費を表示します。

☆4-69、4-73ページ参照

●基本画面4：アイドリングストップ

次の情報を表示します。

積算時間と燃料節約量はトリップA、トリップBそれぞれについて表示します。

▼エンジン停止時間

エンジンを始動してからのアイドリングストップの作動によるエンジン停止時間。

▼積算時間

トリップメーターをリセットしてから、アイドリングストップが作動した積算時間。

▼燃料節約量

トリップメーターをリセットしてから、アイドリングストップの作動により節約できた燃料の目安。

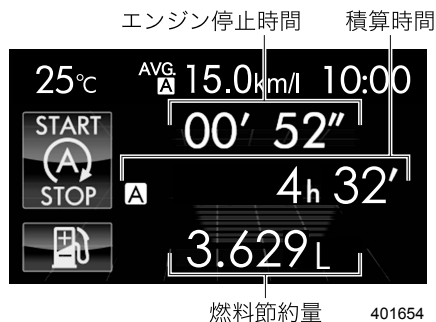

 **アドバイス**

- トリップAまたはトリップBをリセットすると、積算時間および燃料節約量もリセットされます。
- アイドリングストップ作動によるエンジン停止中も、走行時間はカウントを続けます。

● **基本画面5：走行状態表示**

車両の走行状態を視覚的に表示します。

- 停止しているとき

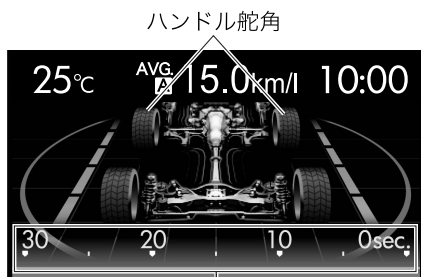

VDC作動履歴 401655

- 通常走行をしているとき※
(タイヤが緑色で点灯)

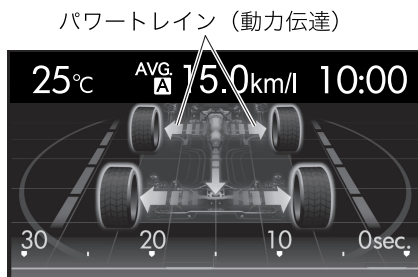

401656

- VDC初期作動時※
(タイヤが黄色で点灯)

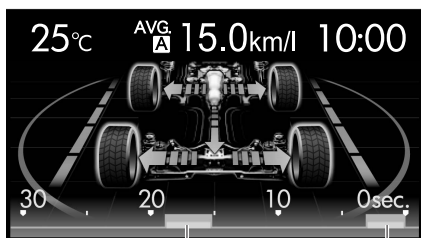

VDC作動履歴 401657

- VDC作動時※
(タイヤが黄色で点灯、VDC作動表示が点滅)

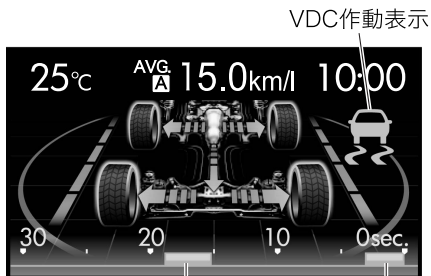

VDC作動履歴 401658

※ 仕様により、表示が一部異なります。図はAWD車の画面を表示しています。

 **アドバイス**

作動履歴のバー表示は、VDCが作動した時間と回数を表します。

●基本画面6：3連メーター

任意に選択した項目を最大3つ表示できます。

☆4-69、4-73ページ参照

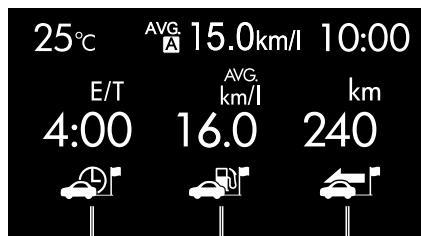

走行時間 走行燃費 走行距離

401659

<表示可能な項目>

項目	表示	詳細	項目	表示	詳細
走行時間		エンジン始動時からの経過時間	平均車速		トリップメーター連動の平均車速
走行距離		エンジン始動時からの走行距離	ODO燃費		車を乗り始めてからの燃費
走行燃費		エンジン始動時からの燃費	油温		現在のエンジンオイルの温度
—	—	—	アクセル開度		現在のアクセルペダルの踏み込み量

室内装備品の使いかた

●基本画面7：設定移行画面

ハンドルの スイッチを引き続けるとカスタマイズモードに切り替わります。

日時、誕生日の登録や、画面の明るさや表示方法など各種項目の設定を変更することができます。

☆4-69ページ参照



401660

●基本画面8：時計／画面OFF

時計の表示をアナログまたはデジタルに変更したり、画面の表示をOFFに設定することができます。

☆4-69、4-73ページ参照



401661

エンディング画面

エンジンスイッチを LOCK (OFF) にするとエンディング画面が一定時間表示され、その後消灯します。エコ評価ON/OFFの設定により、表示される画面が異なります。



アドバイス

エコ評価の表示ON/表示OFFを設定できます。

☆4-69、4-73ページ参照

●エコ評価ONに設定しているとき

エコ評価画面が表示されます。

▼エコランゲージ

前回走行時と今回の平均燃費の比較表示を行います。

トリップメーターと連動し、トリップAまたはトリップBの平均燃費を表示します。

▼走行燃費

エンジンを始動してからエンジンスイッチを LOCK (OFF) にするまでの燃費を表示します。

▼エンジン停止時間

エンジンを始動してからエンジンスイッチを LOCK (OFF) にするまでの、アイドリングストップの作動によるエンジン停止時間を表示します。

●エコ評価OFFに設定しているとき

“Goodbye” が表示されます。

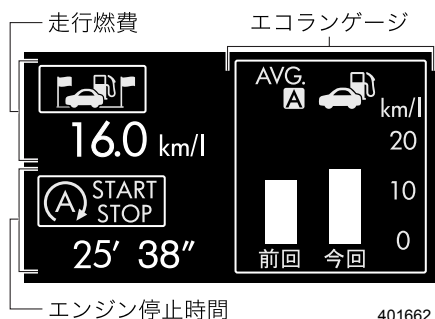

401662

カスタマイズ機能

■カスタマイズ項目一覧

マルチファンクションディスプレイで設定メニューから次の項目を選んで、設定をカスタマイズ変更することができます。

「カスタマイズのしかた」(4-81ページ)には、操作の代表例として下の表の中で下線が付いている項目の設定手順を記載しています。その他の項目については、同じように画面の表示にそってハンドルの SET または▲▼スイッチを操作してください。

☆4-81ページ参照

設定メニュー	項目	設定	初期設定
日付/時刻 ☆4-70ページ	現在日時	日付、時間、 時制(24時間/12時間)	2012年1月1日 13:00、12時間
	誕生日	日付	無し
	記念日	日付	無し
画質/音量※ ☆4-72ページ	明るさ	(暗) -5~0~+5 (明)	0
	コントラスト	(弱) -5~0~+5 (強)	0
	画面OFF	OFF (非表示)	ON (表示)
	音量	大/小/OFF	大
画面設定 ☆4-73ページ	常時表示	平均燃費/瞬間燃費/ 航続可能距離/OFF	平均燃費
	燃費表示	上段、下段の表示入れ替え	上段：燃費 下段：距離
	エコ履歴	30分/60分/120分	30分
	3連メーター	3連メーター(左・中・右)に 表示する項目を選択	左：走行時間 中：走行距離 右：走行燃費
	時計表示	アナログ時計/デジタル時計/ 画面OFF	アナログ時計
	割り込み表示	オープニング	ON/OFF
エコ評価		ON/OFF	ON
メンテナンス ☆4-75ページ	エンジンオイル	日付/距離	10000km
	オイルフィルター	日付/距離	10000km
	タイヤ	日付/距離	5000km
	点検整備	日付/距離	無し
	ON/OFF	メンテナンスチェック画面の ON/OFF	ON
	設定消去	はい/いいえ	—

※画質/音量メニューは走行中も設定操作が行えます。

設定メニュー	項目	設定	初期設定
走行記録 ☆4-77ページ		走行距離、走行時間と 平均燃費の記録	無し
車両設定 ☆4-77ページ	ブザー吹鳴※	施錠・解錠時のブザー吹鳴 作動あり/作動なし	作動あり
	非常点滅灯	施錠・解錠時の非常点滅灯 (ハザードランプ) 点滅 作動あり/作動なし	作動あり
	自動施錠時間	20秒/30秒/40秒/50秒/ 60秒/作動なし	30秒
	リヤデフォグー	15分作動/連続作動	15分作動
	室内灯消灯時間	10秒/20秒/30秒/OFF	30秒

※キーレスアクセス&プッシュスタート装備車

🏠 アドバイス

基本画面の表示を消すときは、カスタマイズした設定を初期化し、工場出荷時の設定に戻すことができます。

☆4-80ページ参照

●設定メニュー：日付/時刻

- ① 基本画面が表示されているとき、**i**/SETスイッチを引き続けると設定画面に切り替わります。
- ② ▲▼スイッチで「日付/時刻」を選択し、**i** (インフォメーション) /SETスイッチで決定すると、日付/時刻の項目選択画面に切り替わります。
- ③ ▲▼スイッチで設定したい項目を選択し、**i** (インフォメーション) /SETスイッチで決定すると、設定画面に切り替わります。

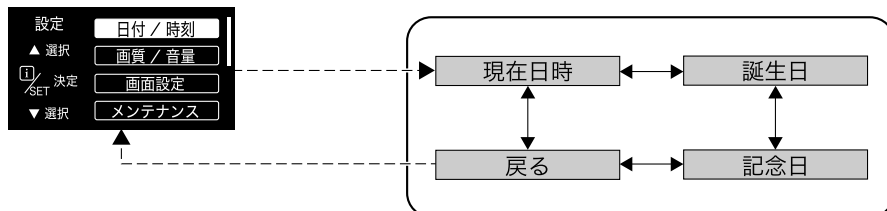



401673

- ◀▶: ▲ (戻し) スイッチ、▼ (送り) スイッチ
- ----▶: **i** (インフォメーション) /SETスイッチ

④ 設定するときは、画面の表示にそって次のスイッチを操作してください。

- 選択：▲（戻し）スイッチ、▼（送り）スイッチ
- 決定：**i**（インフォメーション）/SETスイッチ

項目	表示	設定	設定の内容
現在日時		年、月、日、時、分、時計表示（24時間/12時間）	現在の日付と時間、および時計の表示方法
誕生日		月、日	誕生日の登録（7日前から当日までエンジンスイッチをACCまたはONにするとお知らせ画面を表示）
記念日		月、日	記念日の登録（7日前から当日までエンジンスイッチをACCまたはONにするとお知らせ画面を表示）



アドバイス

- 例として、現在日時の設定方法を「カスタマイズのしかた」で説明しています。

☆4-82ページ参照

- 「誕生日」および「記念日」は、「現在日時」を設定していないと入力できません。
- 「日」を31日に設定後、31日のない「月」を選択すると、自動で30日に変わります。
- 誕生日、記念日を2月29日に設定した場合、お知らせ画面はうるう年以外の年では2月28日に表示されます。
- 登録した誕生日、記念日を消去する場合は、「月」または「日」のいずれかを「-」に設定し、決定します。

●設定メニュー：画質/音量

- ① 基本画面が表示されているとき、**i**/**SET**スイッチを引き続けると設定画面に切り替わります。
- ② **▲▼**スイッチで「画質/音量」を選択し、**i** (インフォメーション) /**SET**スイッチで決定すると、画質/音量の項目選択画面に切り替わります。
- ③ **▲▼**スイッチで設定したい項目を選択し、**i** (インフォメーション) /**SET**スイッチで決定すると、設定画面に切り替わります。

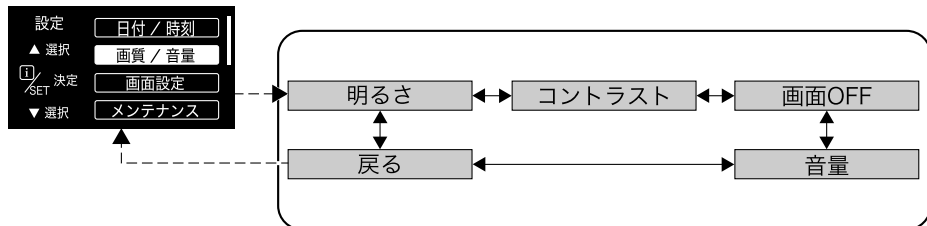

401674

- **←→**: **▲** (戻し) スイッチ、**▼** (送り) スイッチ
- **----->**: **i** (インフォメーション) /**SET**スイッチ

- ④ 設定するときには、画面の表示にそって次のスイッチを操作してください。
 - 選択：**▲** (戻し) スイッチ、**▼** (送り) スイッチ
 - 決定：**i** (インフォメーション) /**SET**スイッチ

項目	表示	設定	設定の内容
明るさ	<p>DP2004</p>	-5~0~+5 (暗) (明)	画面の明るさ調整
コントラスト	<p>DP2005</p>	-5~0~+5 (弱) (強)	画面のコントラスト調整
画面OFF	<p>DP2006</p>	—	画面の表示を消します。 (▲▼ スイッチ、 i / SET スイッチのいずれかを操作すると画面OFFは解除されます)

項目	表示	設定	設定の内容
音量		大/小/OFF	ブザー音量の変更



アドバイス

- 例として、明るさと音量の設定方法を「カスタマイズのしかた」で説明しています。
☆4-83ページ参照
- 画面OFFに設定している場合、メンテナンスチェック画面は表示されません。
☆4-60ページ参照
- 画面OFFに設定している場合でも、割り込み画面は表示されます。
☆4-93ページ参照

●設定メニュー：画面設定

- ① 基本画面が表示されているとき、**i**/**SET**スイッチを引き続けると設定画面に切り替わります。
- ② ▲▼スイッチで「画面設定」を選択し、**i** (インフォメーション) /SETスイッチで決定すると、画面設定の項目選択画面に切り替わります。
- ③ ▲▼スイッチで設定したい項目を選択し、**i** (インフォメーション) /SETスイッチで決定すると、設定画面に切り替わります。

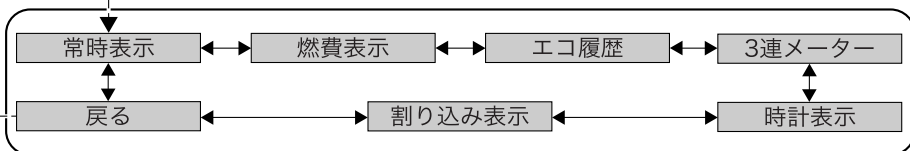
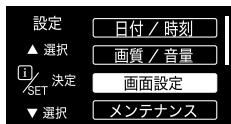

401675

- ◀→▶: ▲ (戻し) スイッチ、▼ (送り) スイッチ
- - - - -▶: **i** (インフォメーション) /SETスイッチ

次ページへ ⇒

⇒前ページより

④ 設定するときは、画面の表示にそって次のスイッチを操作してください。

- 選択：▲（戻し）スイッチ、▼（送り）スイッチ
- 決定：**i**（インフォメーション）/SETスイッチ

項目	表示	設定	設定の内容
常時表示		平均燃費/ 瞬間燃費/ 航続可能距離/ OFF	インフォメーションバー (常時表示領域)の中央部に 表示する項目の選択
燃費表示		上段：燃費 下段：距離 上段：距離 下段：燃費	基本画面「燃費表示」の上段 表示と下段表示の入れ替え
エコ履歴		30分/60分/ 120分	基本画面「エコゲージ(履 歴)」の表示範囲の選択
3連 メーター		3連メーターに(左・中・右) 表示する項目の選択 (全7種類)	
時計表示		アナログ時計/ デジタル時計/ 画面OFF	時計のデザインの変更 および画面表示のOFF
割り込み 表示		ON/OFF	オープニング画面 およびエコ評価の 表示ON/表示OFFの切り替え

アドバイス

例として、3連メーターの設定方法を「カスタマイズのしかた」で説明しています。

☆4-86ページ参照

●設定メニュー：メンテナンス

- ① 基本画面が表示されているとき、**i**/SETスイッチを引き続けると設定画面に切り替わります。
- ② ▲▼スイッチで「メンテナンス」を選択し、**i**（インフォメーション）/SETスイッチで決定すると、メンテナンスの項目選択画面に切り替わります。
- ③ ▲▼スイッチで設定したい項目を選択し、**i**（インフォメーション）/SETスイッチで決定すると、設定画面に切り替わります。

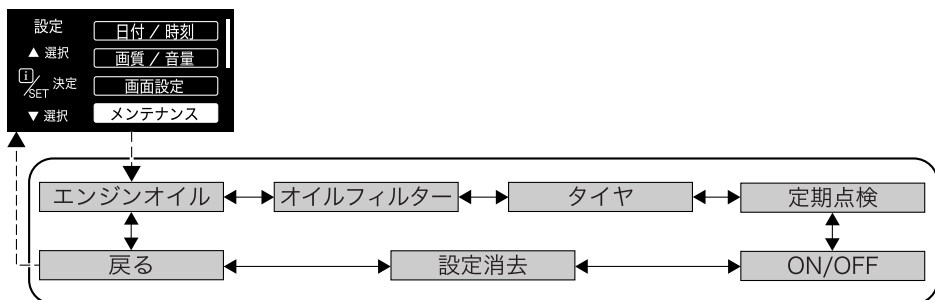

401676

- ←→ : ▲ (戻し) スイッチ、▼ (送り) スイッチ
- - - - -> : **i** (インフォメーション) /SETスイッチ

④ 設定するときには、画面の表示にそって次のスイッチを操作してください。

- 選択 : ▲ (戻し) スイッチ、▼ (送り) スイッチ
- 決定 : **i** (インフォメーション) /SETスイッチ

項目	表示	設定	設定の内容
エンジン オイル	 <p>エンジンオイル <small>◆選択^{SET}決定</small> お知らせ日時 ▶----年 --月 --日 お知らせ距離 あと 10000Km 設定 戻る DP2014</p>	日付、距離	次回のオイルの交換時期
オイル フィルター	 <p>オイルフィルタ <small>◆選択^{SET}決定</small> お知らせ日時 ▶----年 --月 --日 お知らせ距離 あと 10000Km 設定 戻る DP2015</p>	日付、距離	次回のエンジンオイル フィルターの交換時期
タイヤ	 <p>タイヤ <small>◆選択^{SET}決定</small> お知らせ日時 ▶----年 --月 --日 お知らせ距離 あと 5000Km 設定 戻る DP2016</p>	日付、距離	次回のタイヤローテーション (位置交換) 時期
点検整備	 <p>点検整備 <small>◆選択^{SET}決定</small> お知らせ日時 ▶----年 --月 --日 お知らせ距離 あと ----Km 設定 戻る DP2017</p>	日付、距離	次回の点検整備時期
ON/OFF	 <p>メンテナンス ON/OFF ▲選択 設定消去 i/SET 決定 戻る ▼選択 DP2018</p>	ON/OFF	メンテナンスチェック画面の 表示あり/表示なし
設定消去	 <p>設定消去 <small>◆選択^{SET}決定</small> 全ての設定消去しますか？ はい いいえ DP2019</p>	はい/いいえ	設定したメンテナンス時期 (日付、距離) を初期設定に 戻す

アドバイス

- 例として、エンジンオイル交換のお知らせ時期の設定方法を「カスタマイズのしかた」で説明しています。

☆4-88ページ参照

- エンジンオイルの交換や定期点検後は、メンテナンスの更新設定を行ってください。

●設定メニュー：走行記録

表示しているトリップメーター連動の平均燃費、走行距離、走行時間を2件まで表示、保存することができます。

- ① 基本画面が表示されているとき、**i**/SETスイッチを引き続けると設定画面に切り替わります。
- ② ▲▼スイッチで「走行記録」を選択し、**i** (インフォメーション) /SETスイッチで決定すると、走行記録の登録画面に切り替わります。

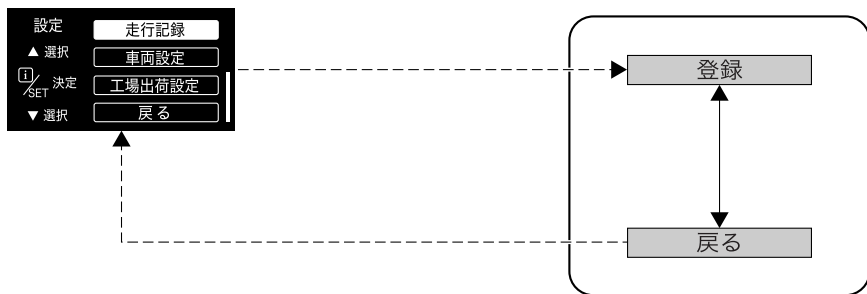

401677

- ←→: ▲ (戻し) スイッチ、▼ (送り) スイッチ
- ----→: **i** (インフォメーション) /SETスイッチ

- ③ 登録するときは、画面の表示にそって次のスイッチを操作してください。
 - 選択: ▲ (戻し) スイッチ、▼ (送り) スイッチ
 - 決定: **i** (インフォメーション) /SETスイッチ

アドバイス

例として、走行記録の登録方法を「カスタマイズのしかた」で説明しています。

☆4-90ページ参照

●設定メニュー：車両設定

- ① 基本画面が表示されているとき、**i**/SETスイッチを引き続けると設定画面に切り替わります。

次ページへ ⇒

⇒前ページより

- ② ▲▼スイッチで「車両設定」を選択し、**i** (インフォメーション) /SETスイッチで決定すると、車両設定の設定メニュー画面に切り替わります。
- ③ ▲▼スイッチで設定したい項目を選択し、**i** (インフォメーション) /SETスイッチで決定すると、設定画面に切り替わります。

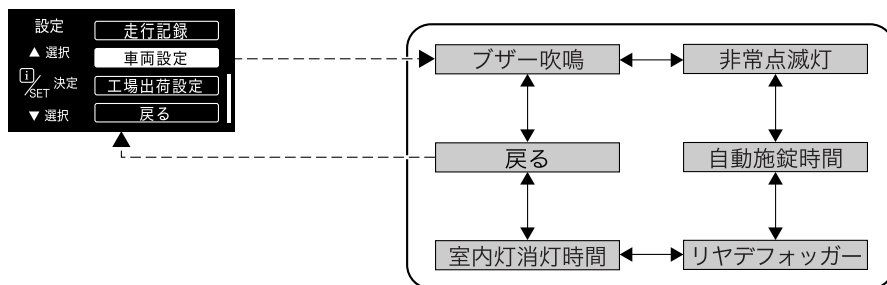

401678

- ◀▶: ▲ (戻し) スイッチ、▼ (送り) スイッチ
 - ----▶: **i** (インフォメーション) /SETスイッチ
- ④ 設定するときには、画面の表示にそって次のスイッチを操作してください。
- 選択: ▲ (戻し) スイッチ、▼ (送り) スイッチ
 - 決定: **i** (インフォメーション) /SETスイッチ

項目	表示	設定	設定の内容
ブザー吹鳴※		作動あり/ 作動なし	施錠、解錠時のブザー吹鳴
非常点滅灯		作動あり/ 作動なし	施錠、解錠時の非常点滅灯 (非常点滅灯) の点滅
自動施錠時間		20秒/30秒/ 40秒/50秒/ 60秒/作動なし	自動施錠の作動時間

※キーレスアクセス&プッシュスタート装備車

項目	表示	設定	設定の内容
リヤデフォグガー	<p>リヤデフォグガー ◆選択^{SET}決定 ▶ 15分作動 設定 戻る DP2023</p>	15分作動/ 連続作動	リヤデフォグガーの作動時間 (フロントワイパーデアイサー と連動)
室内灯 消灯時間	<p>室内灯消灯時間 ◆選択^{SET}決定 ▶ 30秒 設定 戻る DP2024</p>	10秒/20秒/ 30秒/OFF	室内ランプのオフディレイ 作動時間



アドバイス

設定ができない場合は「設定できませんでした」が一定時間表示され、項目選択画面に戻ります。再度設定操作を行ってください。それでも設定ができないときは、スバル販売店にご相談ください。

例：ブザー吹鳴の設定

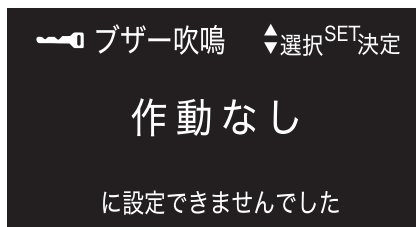

401679

室内
装
備
品
の
使
い
か
た

●設定メニュー：工場出荷設定

「工場出荷設定」では、次のことが行えます。

- 設定リセット：カスタマイズした設定を初期化し、工場出荷時の設定に戻すことができます。
 - ODO燃費リセット：積算のODO燃費をリセットすることができます。
- ① 基本画面が表示されているとき、**i**/SETスイッチを引き続けると設定画面に切り替わります。
 - ② ▲▼スイッチで「工場出荷設定」を選択し、**i**（インフォメーション）/SETスイッチで決定すると、工場出荷設定の項目選択画面に切り替わります。
 - ③ ▲▼スイッチで設定したい項目を選択し、**i**（インフォメーション）/SETスイッチで決定すると、設定画面に切り替わります。

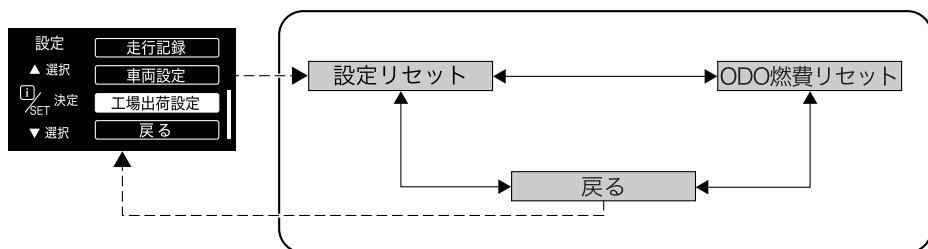

401680

- ◀▶: ▲（戻し）スイッチ、▼（送り）スイッチ
- ---->: **i**（インフォメーション）/SETスイッチ

④ 設定するときには、画面の表示にそって次のスイッチを操作してください。

- 選択：▲（戻し）スイッチ、▼（送り）スイッチ
- 決定：**i**（インフォメーション）/SETスイッチ

アドバイス

例として、工場出荷設定の方法を「カスタマイズのしかた」で説明しています。
☆4-91ページ参照

■カスタマイズのしかた

エンジンスイッチがACCまたはONのときに操作できます。

- ① 基本画面が表示されているとき、**i** (インフォメーション) /SETスイッチを手前に引き続けると設定画面に切り替わります。
- ② ▲▼スイッチを操作して設定メニューを切り替えます。

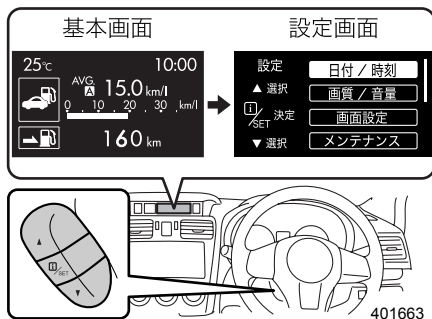

401663

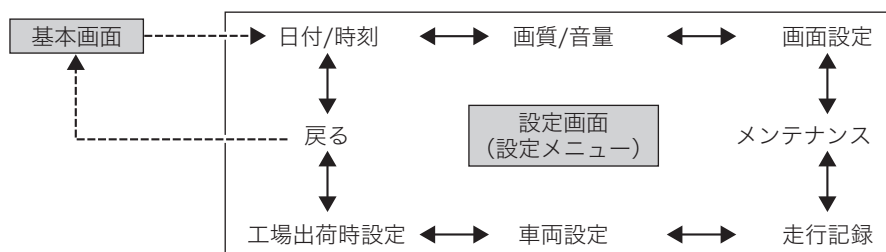

- ◀▶: ▲ (戻し) スイッチ、▼ (送り) スイッチ
- - - - -▶: **i** (インフォメーション) /SETスイッチ

アドバイス

- 「戻る」を選択し決定すると、一つ上の階層に戻ります。
- 次の場合、カスタマイズがキャンセルされ、基本画面に戻ります。
 - － 約30秒間スイッチが操作されなかったとき
 - － **i**/_{SET} スイッチを引き続けたとき

室内装備品の使いかた

●現在日時の設定

- ① ▲▼スイッチで「日付/時刻」を選択し、
 [i] / SET スイッチで決定すると、日付 / 時刻の
 項目選択画面に切り替わります。

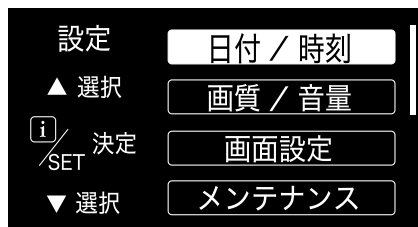

301819

- ② ▲▼スイッチで「現在日時」を選択し、
 [i] / SET スイッチで決定します。



301820

- ③ 設定する項目を ▲▼スイッチで選択し、
 [i] / SET スイッチで決定します。
 設定できる項目がハイライト表示 (白色) に
 切り替わります。



401664

- ④ ▲▼スイッチを操作すると数字が切り替わります。

設定したい数字が表示されたら /SET スイッチで決定します。決定すると手順③の表示に戻ります。



401665

- ⑤ 手順③、④を繰り返し、日付、時間および時間表示（24時間/12時間）を設定します。
 ⑥ 設定が終了したら▲▼スイッチで「設定」を選択し、/SET スイッチで決定します。「設定しました」が一定時間表示され、その後、手順②の項目選択画面に戻ります。



アドバイス

「日」を31日に設定後、31日のない「月」を選択すると、自動で30日に変わります。

●画質/音量の設定

▲▼スイッチで「画質/音量」を選択し、/SET スイッチで決定すると、画質/音量の項目選択画面に切り替わります。

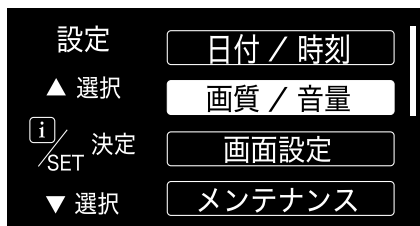

301840

▼明るさの設定

- ① ▲▼スイッチで「明るさ」を選択し、**i**/SET
スイッチで決定します。

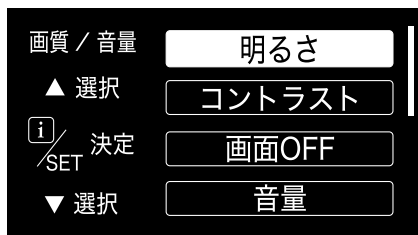

301841

- ② ▲▼スイッチを操作して調整し、**i**/SET
スイッチで決定します。
- ③ 設定が終了し、手順①の項目選択画面に戻
ります。

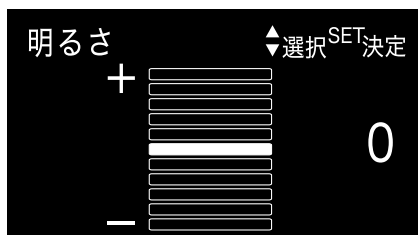

301842

▼音量の設定

ここでは、音量を「OFF」に設定する方法を説明します。

- ① ▲▼スイッチで「音量」を選択し、**i**/_{SET} スイッチで決定します。

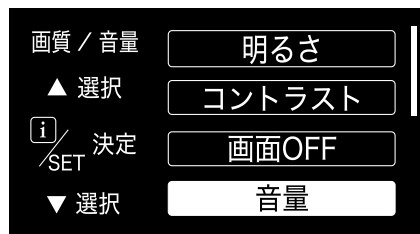

301848

- ② **i**/_{SET} スイッチを手前に引きます。
画面の▶マークが◀に切り替わります。

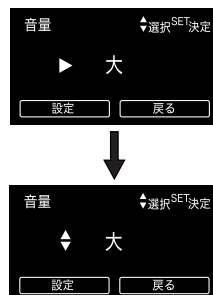

401666

- ③ ▲▼スイッチで「OFF」を選択し、**i**/_{SET} スイッチで決定します。
④ ▲▼スイッチで「設定」を選択し、**i**/_{SET} スイッチで決定します。「設定しました」が一定時間表示され、その後、手順①の項目選択画面に戻ります。



301851

●3連メーターの設定

- ① ▲▼スイッチで「画面設定」を選択し、_{SET} スイッチで決定すると、画面設定の項目選択画面に切り替わります。

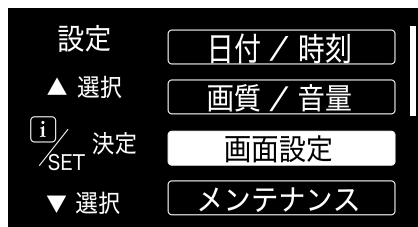

301853

- ② ▲▼スイッチで「3連メーター」を選択し、_{SET} スイッチで決定します。

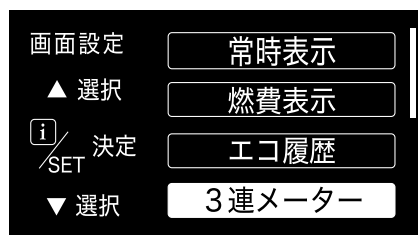

301870

- ③ ▲▼スイッチで表示を変更したいメーター（左、中、右）を選択し、_{SET} スイッチで決定します（図は「左」を選択しています）。画面の▶マークが◀に切り替わります。

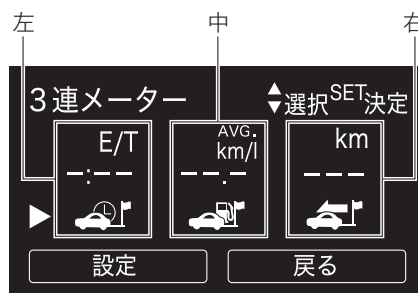

401667

- ④ ▲▼スイッチで表示する項目を選択し、
 SWITCHで決定します。

「中」「右」のメーターを設定する場合は、手順③、④を繰り返します。



301872

<表示可能な項目>

走行時間		走行距離		走行燃費		平均車速	
ODO 燃費		油温		アクセル 開度		ブランク (表示なし)	



アドバイス

「左」「中」「右」で同じ項目の選択はできません。

- ⑤ 設定が終了したら▲▼スイッチで「設定」を選択し、 SWITCHで決定します。
 「設定しました」が一定時間表示され、その後、項目選択画面に戻ります。

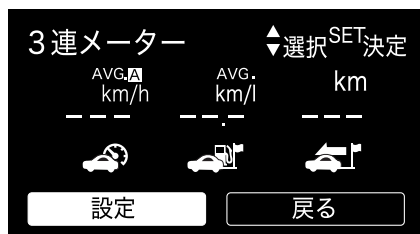

401668

室内
装
備
品
の
使
い
か
た

●メンテナンスの設定

例として、エンジンオイルの交換時期を設定する方法を説明します。

- ① ▲▼スイッチで「メンテナンス」を選択し、
 ⓘ/SET スイッチで決定すると、メンテナンス
 の項目選択画面に切り替わります。

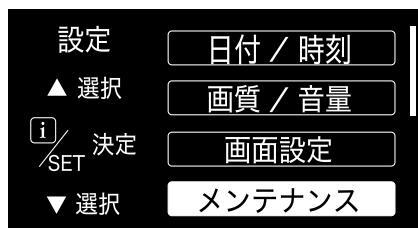

301890

- ② ▲▼スイッチで「エンジンオイル」を選択し、
 ⓘ/SET スイッチで決定します。

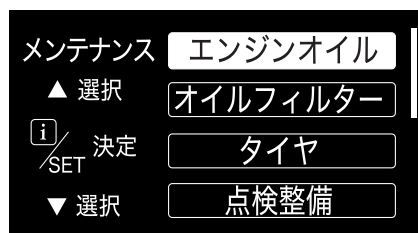

301891

- ③ 設定する項目を▲▼スイッチで選択し、
 ⓘ/SET スイッチで決定します。
 設定できる項目がハイライト表示 (白色) に
 切り替わります。



401669

🏠 アドバイス

前回設定した時期 (日付・距離) を過ぎている場合、お知らせ時期は次のよう
 に表示されます。

- 設定した日付から15日経過すると「----年--月--日」を表示します。
- 設定した距離から500kmまでは「0000」を表示します。
- 設定した距離から500km以上走行すると「----」表示に変わります。

- ④ ▲▼スイッチを操作すると数字が切り替わります。

設定したい数字が表示されたら  SET
スイッチで決定します。決定すると手順③
の表示に戻ります。



401670

- ⑤ 手順③、④を繰り返して、日付、距離を設定します。
- ⑥ 設定が終了したら▲▼スイッチで「設定」を選択し、 SET スイッチで決定します。
「設定しました」が一定時間表示され、その後、手順②の項目選択画面に戻ります。



アドバイス

- エンジンオイルの交換や定期点検後は、メンテナンスの更新設定を行ってください。
- 日付または距離のどちらかを設定すると、メンテナンスのお知らせ画面が表示されるようになります。
- 「年」「月」「日」のいずれかを「--」に設定した場合、メンテナンス時期（日付）のセルフチェックが無効となり、お知らせ画面は表示されません。
- 「距離」を「--」に設定した場合、メンテナンス時期（距離）のセルフチェックが無効となり、お知らせ画面は表示されません。
- 「日」を31日に設定後、31日のない「月」を選択すると、自動で30日に変わります。

● 走行記録の登録

表示しているトリップメーター連動の平均燃費、走行距離、走行時間を2件まで表示、保存することができます。

① ▲▼スイッチで「走行記録」を選択し、

 / SET スイッチで決定すると、走行記録の登録画面に切り替わります。

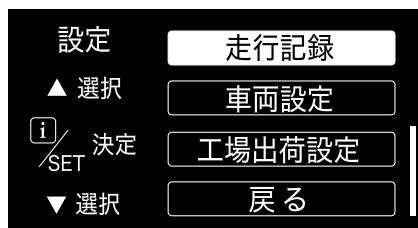

301905

② ▲▼スイッチで「登録」を選択し、 / SET

スイッチで決定します。

「登録する場所を選択してください」が一定時間表示されます。



401671

③ ▲▼スイッチで登録する場所を選択し、

 / SET スイッチで決定します。

登録が完了すると「登録しました」が一定時間表示され、その後、手順①の設定メニュー画面に戻ります。



401672

アドバイス

- 上書きする場合、確認の画面が表示されます。▲▼スイッチで「登録」を選択し、**i**/_{SET} スイッチで「決定」すると、上書き登録されます。



301909

- 走行記録は、トリップAおよびトリップBそれぞれに2つずつ登録できません。

●設定を工場出荷時（初期設定）に戻すとき

- ① ▲▼スイッチで「工場出荷設定」を選択し、**i**/_{SET} スイッチで決定すると、工場出荷設定の項目選択画面に切り替わります。

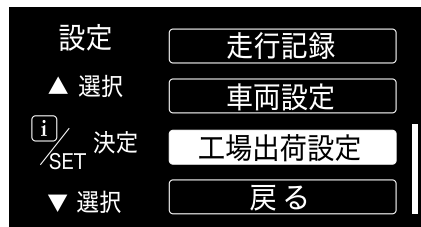

301948

- ② ▲▼スイッチで「設定リセット」を選択し、**i**/_{SET} スイッチで決定します。

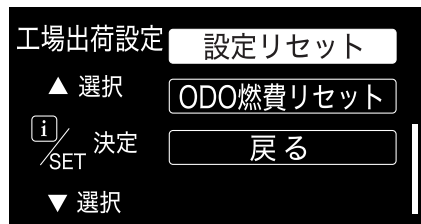

301949

次ページへ ⇒

⇒前ページより

- ③ ▲▼スイッチで「はい」を選択し、 SET
スイッチで決定します。
「リセットしました」が一定時間表示され、
その後、手順②の項目選択画面に戻ります。



301950

割り込み画面

警報や異常などを検知すると、マルチファンクションディスプレイに割り込み画面が表示されます。画面によっては、表示と同時にブザーが鳴ります。

また、警報や異常のほかに操作方法などをお知らせする画面も表示します。

同時にメーター内の警告灯が点灯または点滅した場合は、「コンビネーションメーター」の「警告灯」を参照してください。

☆3-35ページ参照



401688

割り込み画面が表示された場合、画面一覧を参照し、必要な処置を行ってください。

表示画面1、表示画面2の順に表示します。

iマークが点灯しているときに**i**(インフォメーション) /SETスイッチを引くと、割り込み画面を再表示することができます。

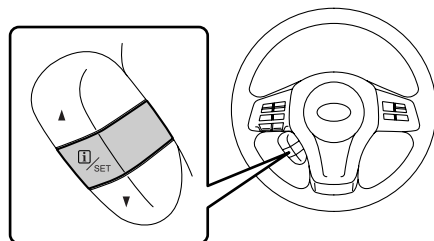

401689

アドバイス

EyeSight 装備車は、EyeSight による警報や異常などを検知するとマルチファンクションディスプレイに割り込み画面が表示されます。

☆「EyeSight取扱説明書」参照

室内
装
備
品
の
使
い
か
た

■画面一覧（警告表示）

項目	表示画面1	表示画面2	マーク	詳細
駐車ブレーキ未解除	 駐車ブレーキを解除してください DP3001	—	無し	車速約10km/h以上のとき
ブレーキシステム (EBD) 警告	 ブレーキシステムの点検が必要です DP3002	直ちに停車して販売店へ連絡してください DP3003	有り (赤色)	—
ブレーキ液量低下警告	 ブレーキフルード量が低下しています DP3004	直ちに停車して販売店へ連絡してください DP3003	有り (黄色)	—
運転席シートベルト警告	 シートベルトを締めてください DP3005	—	無し	車速約20km/h以上のとき
半ドア警告	 ドアが開いています DP3006	—	無し	—
ABS警告	 ABSの点検が必要です DP3007	路面に気をつけて運転し販売店で点検を受けてください DP3008	有り (黄色)	—
AWD警告	 AWDシステムの点検が必要です DP3009	タイヤの状態を確認し販売店で点検を受けてください DP3010	有り (黄色)	—
SRSエアバッグ警告	 SRSエアバッグシステムの点検が必要です DP3011	直ちに停車して販売店へ連絡してください DP3003	有り (赤色)	—
AT油温警告 (CVT車)	 AT OIL トランスミッションの油温が上昇しています DP3012	無理な運転を避けて販売店へ連絡してください DP3013	有り (赤色)	—

項目	表示画面1	表示画面2	マーク	詳細
トランスミッション警告 (CVT車)	 <p>トランスミッションのシステムの点検が必要です</p> <p>DP3014</p>	 <p>販売店で点検を受けてください</p> <p>DP3015</p>	有り (赤色)	—
ヒルスタートアシスト警告	 <p>ヒルスタートアシストの点検が必要です</p> <p>DP3040</p>	 <p>販売店で点検を受けてください</p> <p>DP3015</p>	有り (黄色)	—
エンジン警告	 <p>エンジンシステムの点検が必要です</p> <p>DP3017</p>	 <p>無理な運転を避けて販売店へ連絡してください</p> <p>DP3013</p>	有り (黄色)	—
燃料残量警告	 <p>給油してください</p> <p>DP3018</p>	—	有り (黄色)	—
フューエルメーターシステム警告	 <p>燃料残量が表示できません</p> <p>DP3019</p>	 <p>販売店で点検を受けてください</p> <p>DP3015</p>	有り (黄色)	—
VDC警告	 <p>VDCシステムの点検が必要です</p> <p>DP3020</p>	 <p>路面に気をつけて運転し販売店で点検を受けてください</p> <p>DP3008</p>	有り (黄色)	—
水温警告	 <p>オーバーヒートです</p> <p>DP3021</p>	 <p>無理な運転を避けて販売店へ連絡してください</p> <p>DP3013</p>	有り (赤色)	 <p>マーク</p> <ul style="list-style-type: none"> •オーバーヒート手前になると点滅 •オーバーヒートになると点灯
ステアリング制御警告 (電動パワーステアリング装備車)	 <p>ステアリング制御システムの点検が必要です</p> <p>DP3022</p>	 <p>販売店で点検を受けてください</p> <p>DP3015</p>	有り (赤色)	—
キーレスアクセス&プッシュスタートシステム警告 (装備車のみ)	 <p>キーレスアクセス&プッシュスタートの点検が必要です</p> <p>DP3023</p>	 <p>販売店で点検を受けてください</p> <p>DP3015</p>	無し	—

室内装備品の使いかた

項目	表示画面1	表示画面2	マーク	詳細
アイドリング ストップ システム警告 (装備車のみ)	 アイドリングストップシステムの 点検が必要です DP3041	販売店で点検を受けてください DP3015	有り (黄色)	—
マルチ ファンクション ディスプレイ システム警告	MFDの 点検が必要です DP3025	販売店で点検を受けてください DP3015	有り (黄色)	—
キーバッテリー 残量警告※	 キーの電池を 交換してください DP3026	—	無し	☆状況と処置については、キーレスアクセス&プッシュスタートシステムの「警告音と警告表示」(2-13、3-48ページ)を参照してください。
キー無し警告※	 キーが見つかりません DP3027	—	無し	
電源切り忘れ 警告※	電源をOFFしてください DP3028	—	無し	
キー置き忘れ 警告※	 車室内に キーがあります DP3029	—	無し	

※キーレスアクセス&プッシュスタート装備車

■画面一覧（操作方法と車両の状況）

項目	表示画面1	表示画面2	マーク	詳細
VDC OFF表示	 VDCシステムを OFFしました DP3030	 路面に気をつけて 運転してください DP3032	無し	—
VDC作動表示	 VDCシステムが 作動しました DP3031	 路面に気をつけて 運転してください DP3032	無し	—
エンジン始動時 セレクトレバー 操作（CVT車）	 Pレンジに 入れてください DP3033	—	無し	—
エンジン始動時 ペダル操作※ （CVT車）	 始動時は ブレーキを踏みながら エンジンスイッチを 押してください DP3034	—	無し	—
エンジン始動時 ペダル操作※ （マニュアル車）	 始動時は クラッチを踏みながら エンジンスイッチを 押してください DP3035	—	無し	—
ステアリング ロック未解除※	 ハンドルロック中です ハンドルを左右に回し エンジンスイッチを 押してください DP3036	—	無し	—
エンジンスイッチ エマージェンシー 操作※ （CVT車）	 始動時は ブレーキを踏みながら エンジンスイッチに キーで触ってください DP3037	—	無し	—
エンジンスイッチ エマージェンシー 操作※ （マニュアル車）	 始動時は クラッチを踏みながら エンジンスイッチに キーで触ってください DP3038	—	無し	—
バッテリー上がり 防止機能作動※	 バッテリー保護のため 電源をOFFしました DP3039	—	無し	—

※キーレスアクセス&プッシュスタート装備車

■その他の機能

●休憩アナウンス

エンジンを始動してから2時間経過すると表示されます。その後、エンジンスイッチをLOCK (OFF) にするまで、1時間経過することに表示します。



401690

インフォメーションメーター

インフォメーションメーター

警告

安全のため、走行中に操作しないでください。走行中の操作はハンドル操作を誤るなど思わぬ事故につながるおそれがあります。車を停車させてから操作をしてください。なお、走行中に画面を注視しないでください。運転者が走行中、画面を注視することは法律で禁止されています。前方不注意となり事故の原因となります。

エンジンスイッチがONのとき、メーター内のインフォメーション表示切り替えノブを押すごとに次の表示に切り替わります。

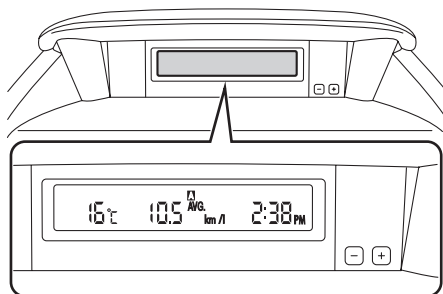
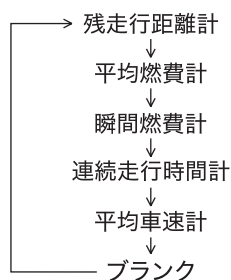

401509

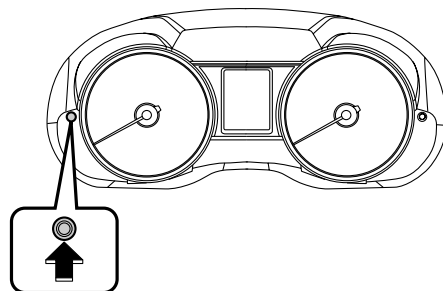

401510

室内装備品の使いかた

■時計

エンジンスイッチがACCまたはONのとき、時刻が表示されます。

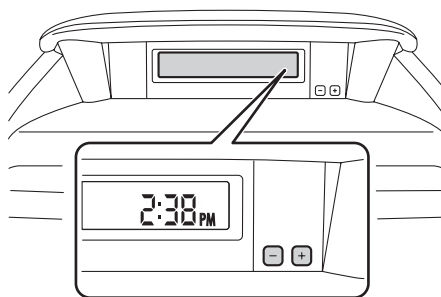

401508

●時計表示（12H/24H）の切り替えかた

時計の時間表示を12H/24Hに切り替えることができます。

- ① エンジンスイッチがOFFのとき、「-」ボタンを約5秒以上押し続けます。時計表示切り替えモードになり、時計表示が約5秒間点滅します。
- ② 時計表示が点滅中、約2秒以上「+」ボタンを押し続けると、新しい設定が点滅表示します。点滅表示中に「+」ボタンを2秒以上押すごとに時計表示の設定（12H/24H）が切り替わります。

●時刻表示の合わせかた

エンジンスイッチがACCまたはONのとき、「+」ボタンまたは「-」ボタンを押すと、1分きざみで時刻が切り替わります。「+」ボタンを押すと表示時刻を進め、「-」ボタンを押すと表示時刻を戻します。また、ボタンを押し続けると連続的に切り替わります。



アドバイス

バッテリーの接続を外すと時刻が消去されます。バッテリーを接続後、正しい時刻に修正してください。

■外気温度計

外気温度を表示します。
表示範囲は-40°C~80°Cです。



401511

●路面凍結警告表示

外気温度が3°C以下になった場合、路面が凍結している可能性があることを知らせるため、温度表示が5秒間点滅します。



401512



アドバイス

- 外気温度計は外気センサー取付部の温度を表示していますので、実際の外気温度とは異なる場合があります。
- 路面凍結警告表示は目安です。必ず路面状態を確認してください。
- 路面凍結警告が一旦表示された場合、外気温度が5°C以上に上がらないと再度警告されません。

■残走行距離計

燃料タンク内の燃料量と過去30 km間の燃費を計算してタンク内の燃料での走行可能距離を10 km単位で表示します。



401516

🏠 アドバイス

残走行距離計算用の燃費値は過去30 km間の燃費を基に行っているため、瞬間燃費、平均燃費の値とは必ずしも一致しません。

燃料が残りわずかになると、表示をストップします。



401517

🏠 アドバイス

残走行距離はあくまでも目安です。走行状態や状況により燃費が変化するため、表示が実際とは異なる場合があります。

燃料の補給は早めに行ってください。

■平均燃費計

トリップメーターをリセットしてからの平均燃費を表示します。

トリップメーターと連動し、トリップAまたはトリップBの平均燃費を表示します。

10.3 ^A AVG. km / l

401514

アドバイス

トリップAまたはBをリセットすると、平均燃費計もリセットされます。リセット後は、1km走行するまで表示されません。

■瞬間燃費計

走行している瞬間の燃費を表示します。

インフォメーション表示切り替えノブを押し、瞬間燃費を表示します。

10.5 km / l

401513

アドバイス

瞬間燃費は、低速走行時には表示されません。

■連続走行時間計

エンジン始動時からの時間を表示します。



401518

1時間ごとに連続走行時間計が点滅します。
他の表示をしている場合は連続走行時間計に
切り替わり5秒間点滅し元の表示に戻ります。



401519



アドバイス

- エンジンスイッチがLOCK (OFF) にならない限り時間はリセットされません。エンジンスイッチOFFまたはACCからONにした場合、今までの走行時間から時間を計ります。
- エンジンスイッチがLOCK (OFF) またはエンジン始動するとリセットされます。
LOCK (OFF) に戻さずACCからONにすると先ほどまでの走行時間を表示します。

■平均車速計

走行している平均の車速を表示します。
インフォメーション表示切り替えノブを押し、
平均車速を表示します。



401515

■ ブランク

外気温と時計以外の表示を消します。



401566

室内
装
備
品
の
使
い
か
た

MEMO

5

安全装備

プリテンショナー付シートベルト

プリテンショナー付シートベルト	5-2
-----------------------	-----

SRSエアバッグシステム

SRSエアバッグシステム	5-3
SRSエアバッグが作動するとき、しないとき	5-10
SRSエアバッグ警告灯	5-18
車両の整備作業やカー用品を装着するとき	5-19

AWD車の運転

運転するとき	5-20
ビスカスLSD付センターデフ方式フルタイムAWD	5-21
アクティブトルクスプリットAWD	5-21

ブレーキ

アンチロックブレーキシステム：ABS	5-22
ブレーキブースター（制動力倍力装置）	5-25
ブレーキオーバーライド	5-25
ブレーキアシスト	5-25

VDC

ビークルダイナミクスコントロールシステム	5-26
----------------------------	------

ヒルスタートアシスト

ヒルスタートアシスト	5-31
------------------	------

リヤビューカメラ

リヤビューカメラの位置	5-36
リヤビューカメラの使用方法	5-37
画面に映る範囲	5-38
距離・車幅マーカー（補助線）	5-39
故障かなと思ったら	5-41

ハンドル

パワーステアリング	5-42
-----------------	------

タイヤおよびホイール

タイヤの点検	5-43
ウエアインジケーター	5-43
ホイールバランス	5-44
ホイールアライメント	5-44

プリテンショナー付シートベルト

プリテンショナー付シートベルト

プリテンショナー付シートベルトは、前方向からの強い衝撃を受けると作動し、シートベルトを瞬間的に引き込んで前席乗員をシートにしっかり固定してシートベルトの効果を一っそう高めます。

運転席のプリテンショナーは肩ベルトと腰ベルトに、助手席のプリテンショナーは肩ベルトに装備されています。

運転席側

助手席側



⚠ 注意

プリテンショナー付シートベルトの効果を発揮させるため次の事項を必ず守ってください。

- シートを正しい位置に調整する。
☆2-45ページ参照
- シートベルトを正しく着用する。
☆2-58ページ参照

次のような作業をするときは、必ずスバル販売店にご相談ください。

- シートベルトを取り外すとき
- シートベルトを廃棄するとき
- 廃車するとき

🏠 アドバイス

- プリテンショナー付シートベルトは、シートベルトを着用していない場合でも作動します。一度作動すると、ベルトの引き出し、巻き取りができなくなります。
- プリテンショナー付シートベルトが作動した場合は、必ず運転席、助手席とも同時にスバル販売店で交換してください。
- プリテンショナー付シートベルトは、SRSエアバッグシステムと同時に作動します。

SRSエアバッグシステム

SRSエアバッグシステム

SRSエアバッグのSRSとはSupplemental Restraint Systemの略で、乗員補助拘束装置の意味です。

全てのSRSエアバッグはエンジンスイッチがONのときのみ作動可能になります。

運転席、助手席SRSエアバッグは車両前方から乗員が重大な傷害を受けるおそれのある大きな衝撃を受けた場合に作動し、シートベルトが身体を拘束する働きと併せて、前席乗員の頭部や胸部などへの衝撃をやわらげる装置です。

SRS サイドエアバッグは車両側方から乗員が重大な傷害を受けるおそれのある大きな衝撃を受けた場合に作動し、シートベルトが身体を拘束する働きと併せて、前席乗員の主に胸部や腰部への衝撃をやわらげる装置です。

SRS カーテンエアバッグは車両側方から乗員が重大な傷害を受けるおそれのある大きな衝撃を受けた場合に作動し、シートベルトが身体を拘束する働きと併せて、前席と後席乗員の主に頭部への衝撃をやわらげる装置です。

■シートベルトは必ず正しく着用してください

警告

- SRSエアバッグシステムはシートベルトを補助する装置で、シートベルトに代わるものではありません。SRSエアバッグシステムだけでは身体の飛び出しなどを防止できないばかりか、エアバッグ本体からの衝撃を受けてしまいます。
- シートベルトを正しく着用し、正しい運転（乗車）姿勢をとらないと、衝突などのとき、SRSエアバッグシステムの効果が充分発揮されず、命にかかわるような重大な傷害につながるおそれがあります。
☆2-58ページ参照
- 正しい乗車姿勢になるようシート位置、ハンドル位置を調整してください。不適切な乗車姿勢ではSRSエアバッグシステムの効果を発揮させることができず、命にかかわるような重大な傷害につながるおそれがあります。
☆2-45、2-85ページ参照

■乗員とSRSエアバッグの間に物を置かないでください

警告

膝の上に物をかかえるなど、乗員とSRSエアバッグの間に物を置いた状態で走行しないでください。SRSエアバッグが膨らんだときに物が飛ばされたり、SRSエアバッグの正常な作動を妨げたりして、命にかかわるような重大な傷害につながるおそれがあります。

■ SRSエアバッグシステム周辺を強打したり衝撃を加えたりしないでください

警告

ハンドルのパッド部、インスト
ルメントパネル、センターコン
ソール、フロントシート背当て
側面、フロントピラー、セン
ターピラー、リヤピラー、ルー
フサイド部、天井、アシストグ
リップなど、SRSエアバッグシ
ステム構成部品の周辺を強打
したり衝撃を加えたりしない
でください。SRSエアバッグが
正常に作動しなくなるなど、命
にかかわるような重大な傷害
につながるおそれがあります。

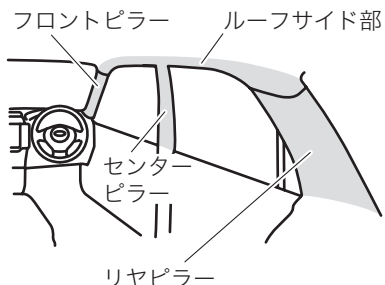

202200

■ お子さまを乗せるときには次の事項をお守りください

警告

- お子さまは後席に座らせて必ずシートベルトを着用させてください。後席がお子さまにとって最も安全な乗車位置です。



200366

- お子さまをSRSエアバッグの前に立たせたり、膝の上に抱いたり、背負ったりした状態では走行しないでください。



100234

- 6歳未満のお子さまはチャイルドシートの着用が法律で義務付けられていますので、必ずスバル純正チャイルドシートを使用してください。スバル純正チャイルドシートの使用方法はチャイルドシートに付属の取扱説明書をご覧ください。
- 助手席にチャイルドシートを絶対に取り付けしないでください。

SRSエアバッグが作動したとき、強い衝撃を受け、命にかかわるような重大な傷害につながるおそれがあります。

- チャイルドシートをご使用の場合には、必ず後席の外側席に取り付けてください。



500671

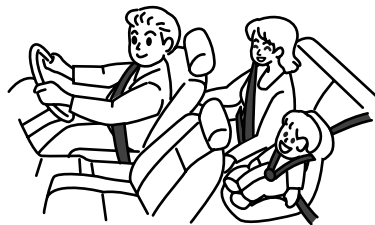

200127

■運転席SRSエアバッグ

ハンドル部に格納されたSRSエアバッグが瞬時に膨らみ、すぐにしぼみます。



200123

■運転席SRSエアバッグに関しては、次の事項をお守りください

警告

- ハンドルを交換したり、センターパッド部にステッカーなどを貼らないでください。SRSエアバッグシステムが正常に作動しなくなります。
- ハンドルのSRSエアバッグ格納部に手を置いたり、顔や胸などを近づけないでください。SRSエアバッグが作動したとき、衝撃を受け、命にかかわるような重大な傷害につながるおそれがあります。

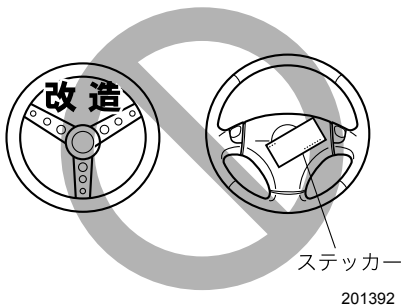

201392

■助手席SRSエアバッグ

助手席インストルメントパネル部に格納されたSRSエアバッグが瞬時に膨らみ、すぐにしぼみます。

助手席に同乗者がいなくても運転席SRSエアバッグと同時に作動します。



200124

■助手席SRSエアバッグに関しては、次の事項をお守りください

⚠ 警告

- インストルメントパネルのSRSエアバッグ格納部に手や足を置いたり、顔や胸を近づけたり、もたれかからないでください。SRSエアバッグが作動したとき強い衝撃を受け、命にかかわるような重大な傷害につながるおそれがあります。
- インストルメントパネルの上面にステッカー類を貼ったり、アクセサリや芳香剤などを置かないでください。また、フロントガラスにアクセサリなどを取り付けたり、ルームミラーにワイドミラーを取り付けしないでください。SRSエアバッグシステムが正常に作動しなくなったり、作動時にこれらの物が飛び、命にかかわるような重大な傷害につながるおそれがあります。
- インストルメントパネル上面近くにテレビやナビゲーションシステムを取り付ける場合、スバル販売店にご相談ください。助手席SRSエアバッグシステムが正常に作動しなくなったり、作動時にこれらが飛び、命にかかわるような重大な傷害につながるおそれがあります。

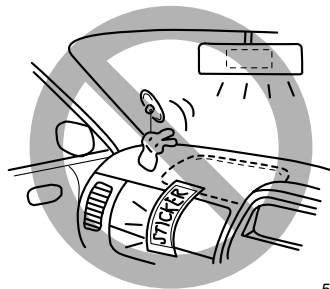

500515

■SRSサイドエアバッグ・SRSカーテンエアバッグ

運転席、助手席各シートに格納されたSRSサイドエアバッグと左右のフロントピラー、ルーフサイドに格納されたSRSカーテンエアバッグが瞬時に膨らんだ後にしぼみます。膨らむのは衝撃を受けた側のみです。SRSサイドエアバッグとSRSカーテンエアバッグは、乗員がいなくても作動します。

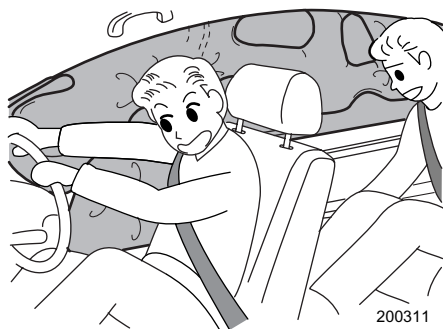

200311

■SRSサイドエアバッグ・SRSカーテンエアバッグ装備車に関しては、次の事項をお守りください

警告

- フロントシート背当てのSRSサイドエアバッグ格納部に手、足、顔を近づけたり、ドアにもたれかかるような姿勢で座らないでください。SRSサイドエアバッグが作動したとき強い衝撃を受け、命にかかわるような重大な傷害につながるおそれがあります。



201352

- お子さまなどに後席からフロントシートの背当てをかかえこむような姿勢はさせないでください。SRSサイドエアバッグが作動したとき強い衝撃を受け、命にかかわるような重大な傷害につながるおそれがあります。



201353

- スバル純正のSRSサイドエアバッグ専用シートカバー以外は使用しないでください。使用する場合には付属の使用説明書をよくお読みください。正しい向き、位置に装着しないとSRSサイドエアバッグシステムが正常に作動しなくなります。
- SRSサイドエアバッグが格納されている付近に物を置いたり、周辺にカップホルダーなどのアクセサリ用品を取り付けしないでください。SRSサイドエアバッグが作動したときこれらが飛び、命にかかわるような重大な傷害につながるおそれがあります。



200370

- ドアにもたれかかったり、フロントピラー・センターピラー・リアピラーおよびルーフサイド部や天井に近づかないようにしてください。SRSカーテンエアバッグが膨らんだときに頭部などに強い衝撃を受け、命にかかわるような重大な傷害を受けるおそれがあり危険です。とくにお子さまを乗せるときには注意してください。
- フロントウィンドウ、ドアガラス、フロントピラー・センターピラー・リアピラー、ルーフサイド部、アシストグリップなどSRSカーテンエアバッグ展開部周辺にアクセサリやハンズフリーマイクなどを取り付けしないでください。SRSカーテンエアバッグが膨らんだときに、飛ばされて危険です。
- フロントピラー、リアピラー、ルーフサイド部などSRSカーテンエアバッグ展開部は、強く叩くなど過度の力を加えないでください。SRSカーテンエアバッグが正常に作動しなくなるなどして、重大な傷害におよぶか、最悪の場合死亡につながるおそれがあります。
- SRSカーテンエアバッグ装備車では、後席アシストグリップ部のコートフックには、ハンガーや重い物や鋭利な物をかけないでください。服をかけるときは、ハンガーを使用せず直接コートフックにかけてください。SRSカーテンエアバッグが展開したときに飛ばされて危険です。

SRSエアバッグが作動するとき、しないとき

警告

- SRSエアバッグが作動すると、ガス排出穴からガスが抜けて直ちにしぼみ始めます。(SRSカーテンエアバッグを除く)
排出穴からのガスに直接触れた場合に、やけどをすることがあります。
- SRSエアバッグが膨らんだ直後は、SRSエアバッグの構成部品に触れないでください。構成部品が大変熱くなっていますので、触れるとやけどをされるおそれがあります。
- 大きな衝撃を受けた場合でも SRS エアバッグが作動しないことがありますが、必ずスバル販売店で交換してください。SRSエアバッグが正常に作動せず、命にかかわるような重大な傷害につながるおそれがあります。

アドバイス

- SRSエアバッグは膨らんだ後、直ちにしぼんで視界を妨げません。(SRSカーテンエアバッグを除く)
- SRSエアバッグは一度だけ膨らみます。一度作動すると、2回目以降の衝突では再作動しません。
- SRSエアバッグは効果を発揮するために非常に速く膨らみます。このため、展開中のエアバッグと接触して打撲やすり傷、やけどなどを受けることがあります。
- SRSエアバッグが作動すると、作動音とともに白い煙のようなガスが発生しますが、火災ではありません。また、人体への影響もありません。
ただし、残留物(カスなど)が目などに付着した場合は、すみやかに水で洗い流してください。皮ふの弱い方などは、まれに皮ふが刺激される場合があります。
- SRSエアバッグは一度膨らむと再使用できません。スバル販売店で交換してください。

■ 運転席、助手席SRSエアバッグが作動するとき、しないとき

運転席、助手席 SRS エアバッグは車両前方から乗員が重大な傷害を受けるおそれのある大きな衝撃を受けた場合に作動し、シートベルトが身体を拘束する働きと併せて、前席乗員の頭部や胸部などへの衝撃をやわらげる装置です。

車体の衝撃吸収構造により、衝突時のエネルギーは車体がつぶれることで吸収または分散され、車体の損傷が大きくても乗員への衝撃は大きくならない場合もあります。

したがって、車体の損傷が大きくてもSRSエアバッグが必ずしも作動するとは限りません。

●作動するとき

- 次のようなときに作動します。

20～30 km/h 以上の速度で厚いコンクリートのような壁に正面衝突したとき、また、これと同等以上の衝撃を受けたとき

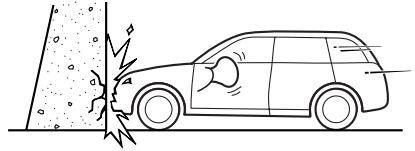

202123

- 走行中路面などから車両下部に強い衝撃を受けたときも作動することがあります。

深い穴や溝に落ちたり、ジャンプして地面にボディ下面を強くぶつけたとき

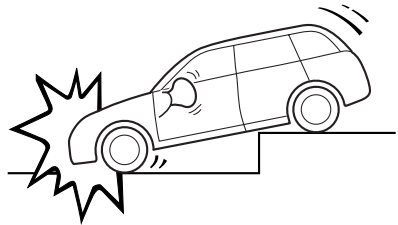

202124

縁石に衝突したときや、道路上の突起にボディ下面を強くぶつけたとき

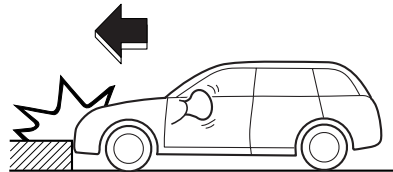

202125

●作動しにくいとき

- 次のように、部分的に衝撃を受けたときや車両前方から衝撃が加わらなかったとき
電柱などに衝突したとき

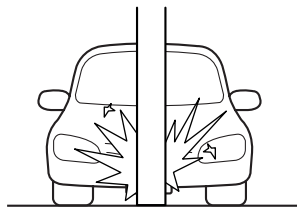

202126

斜め前方への衝突のとき

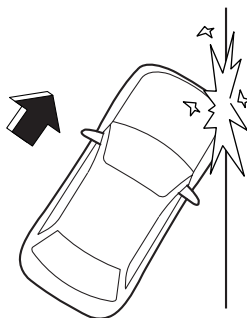

202128

トラックの荷台にもぐり込んだとき

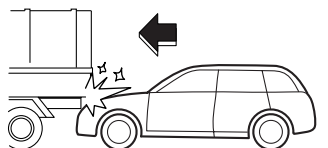

202127

片側衝突（オフセット衝突）のとき

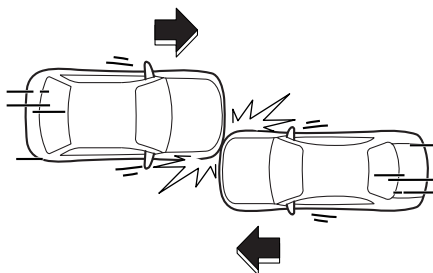

202129

駐車している車両など、衝動により移動または変形するものに衝突したとき

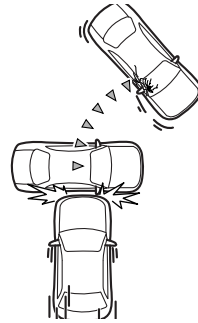

202130

- また、次のような場合はSRSエアバッグがまれに作動することもあります。本来の効果は発揮されません。

後ろから衝突されたとき

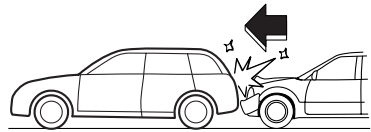

202131

横転や転覆したとき

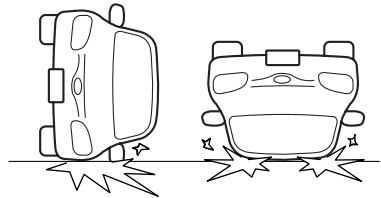

202132

横方向から衝突されたとき

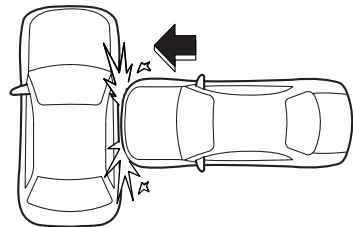

202133

●作動しないとき

- 次のようなときは作動しません。

一度SRSエアバッグが作動した後の衝突

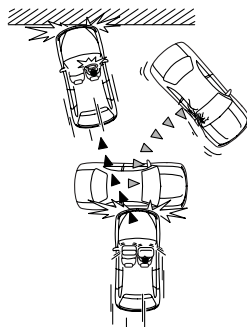

201239

■SRSサイドエアバッグ・SRSカーテンエアバッグが作動するとき、しないとき

SRS サイドエアバッグは、シートベルトが身体を拘束する働きと併せて、前席乗員の主に胸部や腰部への衝撃をやわらげる装置です。

SRS サイドエアバッグは、車両側方から乗員が重大な傷害を受けるおそれのある大きな衝撃を受けた場合、作動します。

SRS カーテンエアバッグは、シートベルトが身体を拘束する働きと併せて、前席と後席乗員の主に頭部への衝撃をやわらげる装置です。

SRS カーテンエアバッグは、車両側方から乗員が重大な傷害を受けるおそれのある大きな衝撃を受けた場合、作動します。

SRSサイドエアバッグおよびSRSカーテンエアバッグの作動・非作動は、衝撃の大きさや衝撃を受けた部位、衝突方向などの条件により変わります。

●作動するとき

- 次のようなとき衝撃が大きいと作動します。

側面に真横から衝突されたとき

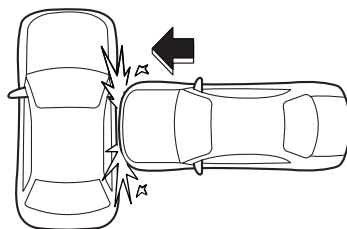

202133

●作動しにくいとき

- 次のようなとき、衝撃の大きさによっては作動しないこともあります。
衝突した物が変形したり移動した場合、また、衝突した物の形状や衝突の状態によっては、衝突時の衝撃が弱められるため、SRSサイドエアバッグ・SRSカーテンエアバッグは作動しにくくなります。

車両側面に斜めから衝突されたとき

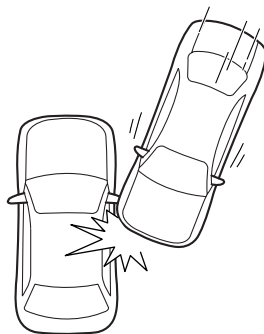

202277

客室以外に側面から衝突されたとき

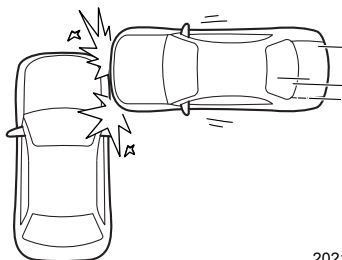

202135

電柱などに衝突したとき

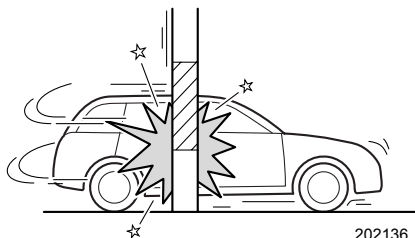

202136

次ページへ ⇒

⇒前ページより

側面にバイクが真横から衝突したとき

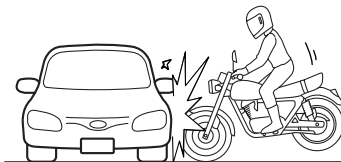

202137

- 次のような場合はSRSサイドエアバッグ・SRSカーテンエアバッグがまれに作動することがありますが、本来の効果は発揮されません。

横転や転覆したとき

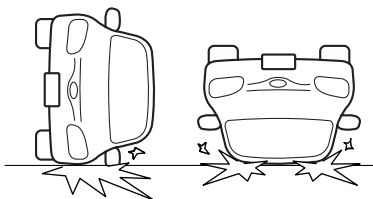

202132

停車中や走行中の車に正面から衝突したとき

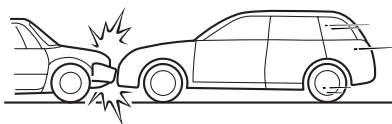

202138

後ろから衝突されたとき

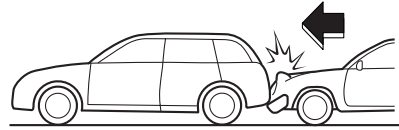

202139

●作動しないとき

- 次のようなときは作動しません。

一度SRSサイドエアバッグ・SRSカーテンエアバッグが作動した後の衝突

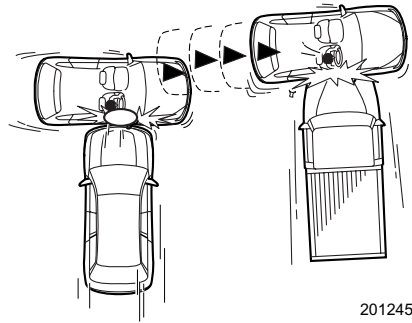

201245

SRSエアバッグ警告灯

警告灯は、運転席、助手席、サイド、カーテンの各SRSエアバッグ、エアバッグセンサーおよびシートベルトプリテンショナーと兼用になっています。

エンジンスイッチをONにすると点灯し、約6秒後に消灯します。

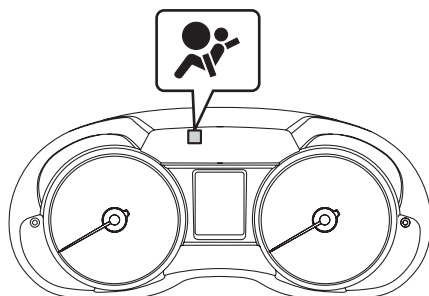

202140

マルチファンクションディスプレイ装備車は、システムの異常を検知すると割り込み画面が表示されます。

警告

警告灯が次のようになったときはシステム異常が考えられますので走行しないでください。衝突したときなどにSRSエアバッグが正常に作動せずけがをするおそれがあります。

直ちにスバル販売店で点検を受けてください。

- エンジンスイッチをONにしても点灯しないとき
- 走行中に点灯したとき

注意

上記のように警告灯がシステム異常を示している場合、軽微な衝撃でSRSエアバッグが作動したり、大事故でも作動しない場合があります。

車両の整備作業やカー用品を装着するとき

警告

車両の整備作業の場合には、必ず次のことをお守りください。守らないとSRSエアバッグが正常に作動しなくなったり、誤作動を起こし命にかかわるような重大な傷害を受けるおそれがあり危険です。

これらの作業が必要なときは必ずスバル販売店にご相談ください。

- サスペンションを改造したり、指定サイズ以外のタイヤへの交換はしないでください。車高が変わったり、サスペンションの硬さが変わるとSRSエアバッグが正常に作動しなくなったり、誤作動により思わぬ傷害につながるおそれがあります。
- 車両前部にスバル純正品以外の部品などは装着しないでください。車両前部を改造するとSRSエアバッグが正常に作動しなくなったり、誤作動を起こし重大な傷害につながるおそれがあります。
- ハンドル廻りやインストルメントパネル、センターコンソール付近の修理、オーディオシステム、ナビゲーションシステムの交換をする場合は、必ずスバル販売店にご相談ください。SRSエアバッグシステムに悪影響を与え、誤作動により重大な傷害につながるおそれがあります。
- 車体前面（車体側面）の板金塗装や修理をする場合は、必ずスバル販売店にご相談ください。SRSエアバッグシステムに悪影響を与え、誤作動により重大な傷害につながるおそれがあります。
- SRSサイドエアバッグ装備車は、フロントシートの表皮の張り替えやシートの取り外し・取り付け・分解・修理などをしないでください。シートに内蔵されているSRSサイドエアバッグが正常に作動しなくなったり、誤作動により思わぬ傷害につながるおそれがあります。
- SRSカーテンエアバッグ装備車では、フロントピラー、センターピラー、リヤピラー、ルーフサイド部の取り外し、取り付けなどSRSカーテンエアバッグ格納部周辺を分解、修理しないでください。
- SRSサイドエアバッグ・SRSカーテンエアバッグ装備車では、センターピラー、リヤピラー、リヤシートなどのセンサ格納部を分解、修理しないでください。衝突したときなどにSRSエアバッグが正常に作動せずけがをするおそれがあります。分解、修理はスバル販売店で行ってください。
- SRSエアバッグが格納されているパッド部およびフロントピラー、リヤピラー、ルーフサイド部に傷がついていたり、ひび割れがあるときはそのまま使用せずスバル販売店で交換してください。衝突したときなどにSRSエアバッグが正常に作動せずけがをするおそれがあります。
- 無線機などを取り付けるときはスバル販売店にご相談ください。無線機の電波などはSRSエアバッグを作動させるコンピューターに悪影響を与えるおそれがあります。
- 車やSRSエアバッグを廃棄するときは必ずスバル販売店にご相談ください。SRSエアバッグが思いがけなく作動して重大な傷害につながるおそれがあります。

AWD車の運転

運転するとき

AWDとは、All Wheel Drive（オールホイールドライブ＝全輪駆動）の略です。4輪車で4WD（四輪駆動）とも呼びます。

AWD車は、エンジンの動力を4輪全てに伝え、ラフロード（悪路、砂地、泥地）や急坂などで安定した走りを発揮します。

- タイヤがしずみ込むような深い砂地、河川、海水中に乗り入れないでください。
やむを得ず走行したときは、走行後各部を念入りに洗ってください。砂、泥、塩分などがブレーキ内部に入って異常があるときは、すみやかに点検整備を受けてください。
- オフロード走行やラリー走行はしないでください。
この場合の故障は保証修理の対象にはなりませんのでご注意ください。
- AWD車は滑りやすい路面、積雪路などで2WD（二輪駆動）車より安定した性能を発揮しますが、急ハンドル、急ブレーキでは2WD車とあまり差がありません。
カーブや下り坂、雪道や積雪路など滑りやすい路面では十分にスピードを落とし、安全な速度と車間をとって慎重に走行してください。

警告

- 4輪のうち1輪でも異なるタイヤを装着していると、車両の駆動系の損傷や、最悪の場合、火災につながるおそれがあり危険です。また、操縦性・ブレーキ性能を危険なものにし、事故につながる可能性がありますので、下記事項をお守りください。
 - － 4輪とも必ず、指定サイズ、同一サイズ、同一メーカー、同一銘柄および同一トレッドパターン（溝模様）のタイヤを装着してください。
 - － 著しく摩耗したタイヤは使用しないでください。
 - － 摩耗差の著しいタイヤを混ぜて使用しないでください。
 - － タイヤの空気圧を指定空気圧に保ってください。
 - － 応急用スペアタイヤは、指定されたサイズを、指定した位置に装着してください。
- 雪道走行が予測される場合は、冬用タイヤ（スタッドレスタイヤ）を使用してください。装着のときは、下記事項をお守りください。
 - － 4輪とも必ず、指定サイズ、同一サイズ、同一メーカー、同一銘柄および同一トレッドパターン（溝模様）のタイヤを装着してください。
 - － 著しく摩耗したタイヤは使用しないでください。
 - － 摩耗差の著しいタイヤを混ぜて使用しないでください。
 - － タイヤの空気圧を指定空気圧に保ってください。なお、一般タイヤでは、雪道、凍結路でスリップしやすく危険です。また、冬用タイヤ（スタッドレスタイヤ）は、乾燥路では一般タイヤに比べ、グリップ性能が低下します。

☆6-2ページ参照

- タイヤチェーンは非常時のみ、指定チェーンを前輪に取り付けてください。タイヤチェーンを取り付けると、前後の駆動力バランスが変わるため後輪が滑りやすくなります。急発進、急ブレーキ、急ハンドルなどを避けて、路面の状況に合った安全な速度（30 km/h以下）で慎重に運転してください。
- 前輪のみの持ち上げけん引および、後輪のみの持ち上げけん引は絶対にしないでください。駆動装置が損傷したり、車がトレッカー（台車）から飛び出すことがあります。

☆8-31ページ参照

ビスカスLSD付センターデフ方式フルタイムAWD

マニュアル車の機構です。

ビスカスカップリング付センターデフ機構を採用しています。前後輪に回転差が生じたとき路面状況に合った駆動力が前後輪に配分され、雪道、ぬかるみ、滑りやすい路面で安定した走行性能を発揮します。

アクティブトルクスプリットAWD

CVT車の機構です。

アクティブトルクスプリットAWDを採用しています。走行条件に合わせて前後輪の駆動力配分を電子制御し、常に安定した走行性能を発揮します。

ブレーキ

アンチロックブレーキシステム：ABS

急ブレーキや滑りやすい路面でブレーキをかけたときに、タイヤのロック（車輪の回転が止まること）を防止して、車両の方向安定性を保ち、ハンドル操作性を確保する装置です。危険時はブレーキを確実に強く踏み続け、必要な場合はハンドル操作で危険を回避してください。

ABSの電気系統に異常が生じた場合はABSは作動しませんが、通常のブレーキとしての性能は確保されます。

■制動距離やハンドル操作について

注意

- ABSは必ずしも制動距離を短縮する装置ではありません。ABSの付いていない車両と同じように安全な車間距離をとって運転してください。
- ABSが作動した状態であっても車両の方向安定性、ハンドル操作性には限界があります。ABSを過信すると思わぬ事故につながるおそれがあります。常に安全運転を心がけてください。
- 下記の路面などでABSが作動した場合、ABSが付いていない車両よりも制動距離が長くなる場合があります。
 - － マンホール、工事現場の鉄板などの滑りやすい路面
 - － 道路のつなぎ目などの段差
 - － 凹凸路、石畳などの悪路
 - － 下り坂での旋回
 - － 路肩に草や砂利が多い道路
 - － 砂利道
 - － 雪路（新雪路、圧雪路、凍結路など）
- タイヤチェーン装着時にはABSの付いていない車両に比べて制動距離が長くなる場合があります。とくに速度を控えめにして車間距離を充分にとって運転してください。
- 車速が約10 km/h以下になるとABSは作動しません。

アドバイス

ABSが作動するとハンドル操作時のフィーリング（感覚）が若干変わります。

■振動や音について

- ABSが作動したときは、ブレーキペダルが小刻みに動いたり、車体やハンドルなどに振動を感じることがあります。
これはABSが作動している状態を表しており異常ではありません。そのままブレーキペダルをしっかりと踏み続けてください。
- エンジンをかけた後、最初の発進時に以下の場合がありますが、これはABS作動のチェックをしている動きで異常ではありません。
 - － エンジンルーム付近から一時的に作動音がする。
 - － ブレーキペダルを踏むタイミングによってペダルにABSが作動したときと同じような振動を感じる。

■ABS警告灯

エンジンスイッチをONにすると点灯し、約2秒後に消灯します。

タイプAメーター

タイプBメーター

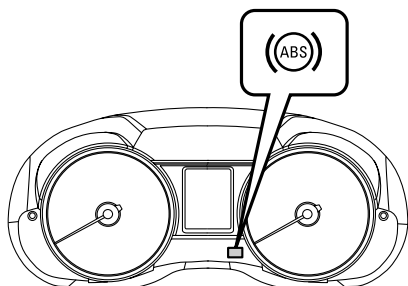

500658

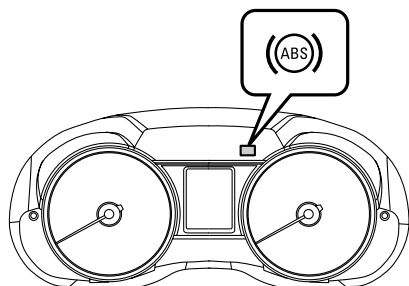

500645

マルチファンクションディスプレイ装備車は、システムの異常を検知すると割り込み画面が表示されます。

⚠ 注意

警告灯が下記の場合、システムの異常が考えられますので、すみやかにスバル販売店で点検を受けてください。

- エンジンスイッチをONにしても点灯しない
- 点灯したままのとき

なお、このような場合でも通常のブレーキとしての性能は確保されています。(ABSとしては作動しません)

🏠 アドバイス

警告灯が下記の場合は正常です。

- エンジン始動時に警告灯が点灯してもすぐに消灯し、その後再び点灯しない
- エンジン始動後に警告灯が点灯したままであるが、その後走行中に消灯する
- 走行中に点灯してもその後消灯し、再度点灯しない

●エレクトロニック ブレーキフォース ディストリビューション (EBD)

ブレーキをかけたときの前後輪の荷重変化や強いブレーキ時の制動力の変化に応じて、リヤブレーキをコントロールして、後輪の早期ロックを防止する機能です。

タイプAメーター

タイプBメーター

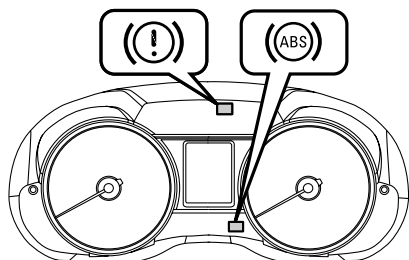

500659

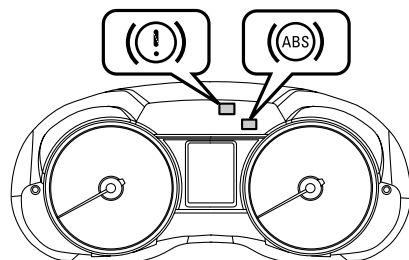

500646

マルチファンクションディスプレイ装備車は、システムの異常を検知すると割り込み画面が表示されます。

⚠️ 注意

EBDシステムに異常が発生した場合、ブレーキ警告灯とABS警告灯が点灯します。

点灯した場合システムの異常が考えられますので、すみやかにスバル販売店で点検を受けてください。

EBDシステムに異常があるときは後輪がロックしやすくなります。

🏠 アドバイス

- EBDが作動するとブレーキペダルに動きを感じたり、ABS作動時に似た音が聞こえることがあります。
- ブレーキ警告灯は駐車ブレーキが解除されていないときや、著しくブレーキ液が不足したときも点灯します。

☆3-35ページ参照

ブレーキブースター（制動力倍力装置）

ブレーキブースター（制動力倍力装置）はエンジンの吸入負圧を利用してブレーキペダルを踏む力を軽減する装置です。

アドバイス

エンジンが停止している状態や長時間の駐車の後などでブレーキブースター内の負圧が不足している場合にブレーキペダルを踏むと（減速、停止するとき）通常よりも強い力が必要になります。

ブレーキオーバーライド

アクセルペダルとブレーキペダルが同時に踏まれた場合、ブレーキの制動力を優先させるブレーキオーバーライド機能を備えています。アクセルペダルが全開の状態でも、安全に止まれる可能性があります。また、アクセルペダルが固着して戻りにくい場合でも、ブレーキペダルを踏むことで確実に減速できます。

警告

- ブレーキオーバーライド機能に頼った運転は絶対に行わないでください。あらゆる状況で衝突を回避するものではありません。
- ブレーキオーバーライド機能の性能には限界があります。誤った使用をすると、思わぬ事故につながるおそれがあります。

ブレーキアシスト

ブレーキを強く踏めない運転者の操作を補助する装置です。ブレーキペダルを強く踏み込んだとき、もしくは早く踏み込んだときに、緊急制動と判断し、より大きな制動力を発生させます。

注意

ブレーキアシストは本来持っているブレーキ性能を超えた制動力を発生させる装置ではありません。

アドバイス

ブレーキペダルを踏み込んだとき、次のような現象が起こりますが、これはブレーキアシスト機構が正常に機能しているときの現象で、異常ではありません。

- ブレーキペダルを強く踏み込んだとき、もしくは早く踏み込んだときに、ブレーキペダルが軽くなりブレーキが強くなるようになります。その際、ABSが通常より早く効くことがあります。

ビークルダイナミクスコントロールシステム

走行中、滑りやすい路面や障害物の緊急回避などのときには、車両が横滑りや尻振りを起こすことがあります。VDCは、ブレーキ制御、エンジン出力制御により、横滑りなど車の不安定な挙動を抑えるシステムです。

■VDCの主な機能

●トラクションコントロール（TCS）機能

トラクションコントロール（TCS）機能は、ブレーキ制御、エンジン出力制御により、滑りやすい路面などで生じる駆動輪の空転を防止して駆動力、操舵能力を確保する機能です。この機能が作動すると、VDC作動表示灯が点滅します。

☆5-28ページ参照

●横滑りコントロール（VDC）機能

急なハンドル操作や滑りやすい路面などでの旋回時に、ブレーキ制御、エンジン出力制御により車輪の横滑りなどを抑制し、車両の方向安定性を確保する装置です。この機能が作動すると、VDC作動表示灯が点滅します。

☆5-28ページ参照

注意

- VDCを過信しないでください。VDCが作動した状態でも車両の安定性の確保には限界があり、無理な運転は思わぬ事故につながるおそれがあります。常に安全運転を心がけてください。
- VDCが作動するような路面では车速を十分に落として運転してください。
- サスペンション構成部品およびアクスルの脱着時は、必ずスバル販売店で点検を受けてください。

次の事項は必ず守ってください。

- 雪道走行するときは、冬用タイヤ（スタッドレスタイヤ）またはタイヤチェーンを装着して走行してください。
- タイヤチェーンを装着するときは、6-3ページの記載事項をお守りください。
- 冬用タイヤ（スタッドレスタイヤ）を装着するときは、下記項目をお守りください。
 - ー 4輪とも必ず、指定サイズ、同一サイズ、同一メーカー、同一銘柄および同一トレッドパターン（溝模様）のタイヤを装着してください。
 - ー 著しく摩耗したタイヤは使用しないでください。
 - ー 摩耗差の著しいタイヤを混ぜて使用しないでください。
 - ー タイヤの空気圧を指定空気圧に保ってください。
- VDC装備車であってもカーブなどの手前では、十分に速度を落としてください。

- VDCが正常に機能しなくなることがありますので、下記事項をお守りください。
 - － 4 輪とも必ず、指定サイズ、同一サイズ、同一メーカー、同一銘柄および同一トレッドパターン（溝模様）のタイヤを装着してください。
 - － 著しく摩耗したタイヤは使用しないでください。
 - － 摩耗差の著しいタイヤを混ぜて使用しないでください。
 - － タイヤの空気圧を指定空気圧に保ってください。
 - － 応急用スペアタイヤは、指定されたサイズを、指定した位置に装着してください。

☆9-5ページ参照



アドバイス

- VDCが作動したとき、ブレーキが小刻みに動いたり、車体やハンドルなどに振動や作動音を感じることがあります。これは、VDCが作動している状態で、正常です。
- エンジンをかけた後の最初の発進時に、エンジンルーム付近から一時的に作動音がします。これは、VDCの作動をチェックしている音で正常です。
- エンジンをかけた後の発進時に、ブレーキペダルを踏み込むタイミングによっては、ペダルにABSが作動したときと同じような振動を感じることがあります。これは、VDCの作動をチェックしている動きで、正常です。
- VDCが作動しているときはハンドル操作時のフィーリング（感覚）が若干変わります。
- 応急用スペアタイヤを使用する場合、必ず車両に搭載されているものを使用してください。
他のタイヤやホイールと組み合わせたもの、また、指定空気圧になっていない場合は、VDCが正常に機能しなくなることがあります。
- タイヤ交換の際は必ずエンジンスイッチをOFFにしてください。
エンジンをかけたままタイヤ交換を行った場合は、VDCが正常に機能しなくなることがあります。

☆7-10、8-10ページ参照

■VDC警告灯/VDC作動表示灯

エンジンスイッチをONにすると点灯し、エンジン始動後約2秒後に消灯します。

●VDC警告灯

VDCの電子制御システムに異常があると点灯します。

●VDC作動表示灯

TCS機能作動時、またはVDC作動時に点滅します。

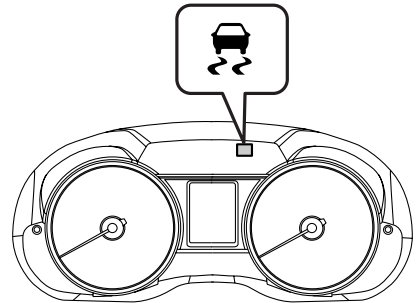

301771

マルチファンクションディスプレイ装備車は、システムの異常を検知すると割り込み画面が表示されます。

⚠ 注意

- 次の場合は異常が考えられますので、すみやかにスバル販売店で点検を受けてください。
 - － エンジンスイッチをONにしても点灯しない
 - － エンジン始動後、数分たっても消灯しない
 ただし、エンジンスイッチを一気にSTART（エンジン始動）にした場合、警告灯が点灯し続けることがあります。再度エンジンスイッチをOFFまで戻し、ONで約1秒止めてからSTART（エンジン始動）にして、消灯する場合は、異常ではありません。上記の操作を繰り返しても点灯し続ける場合はシステムの異常です。
- VDCの作動にABSの構成部品を使っているため、ABSの電子制御システムに異常があるときはABS警告灯の点灯と同時にVDC警告灯も点灯します。VDC警告灯とABS警告灯が同時に点灯したときは、VDCはもちろんABSも作動しません。通常のブレーキとしては作動しますので、走行上支障はありませんが、滑りやすい路面では注意して走行し、すみやかにスバル販売店で点検を受けてください。
- VDC警告灯のみが点灯したときは、トラクションコントロール（TCS）機能および横滑りコントロール（VDC）機能は作動しませんがABSは作動します。VDCの付いていない車両と同じように扱ってください。滑りやすい路面では注意して走行し、すみやかにスバル販売店で点検を受けてください。

アドバイス

- 警告灯が下記の場合は正常です。
 - － エンジン始動後に警告灯が点灯してすぐに消灯し、その後再び点灯しない
 - － エンジン始動後に警告灯が点灯したままであるが、その後走行中に消灯する
 - － 走行中に点灯してもその後消灯し、再度点灯しない
- 寒い朝などにエンジンを始動させた場合、消灯するまでに時間がかかる場合がありますが、これは異常ではありません。

■VDC OFFスイッチ

VDC OFFスイッチを押すとVDCが解除されます。

下記のような特殊な状況下において、VDCを一時的に解除して駆動輪を適度にスリップさせた方が、走破性が向上するという場合に使用します。

- 雪や砂利などで覆われた急登坂路で発進するとき
- むかるみ、深い雪にタイヤが埋まった状態から脱出するとき

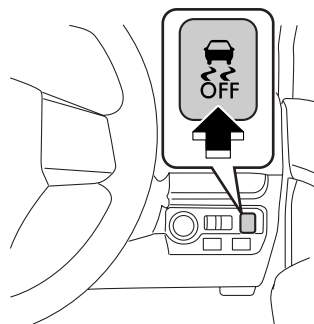

301772

VDCが解除されるとメーター内のVDC OFF表示灯が点灯します。復帰させるときにはもう一度VDC OFFスイッチを押します。

<EyeSight装備車>

VDCを解除すると、EyeSightの機能が停止します。

☆「EyeSight取扱説明書」参照

注意

VDCは、ブレーキ制御、エンジン出力制御により横滑りなど車の不安定な挙動を抑えるシステムです。必要なとき以外は、VDCを解除しないでください。また、VDCを解除したときは、路面状態に応じた安全な速度で慎重な運転を心がけてください。

🏠 アドバイス

- VDCを解除しても一部のブレーキ制御は作動します。その場合、VDC作動表示灯は点滅します。
- VDC OFFスイッチを押しても切り替わらない場合、一度エンジンスイッチをLOCK (OFF) またはACCにし、再度エンジンを始動してください。それでも切り替えできないときは、スバル販売店にご相談ください。
- エンジンを始動すればVDCは自動的に作動可能状態になります。

■VDC OFF表示灯

エンジンスイッチがONで点灯し、約2秒後消灯します。
VDC OFFスイッチを押してVDCを解除したとき点灯します。

タイプAメーター

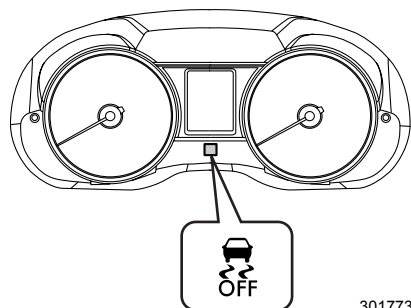

301773

タイプBメーター

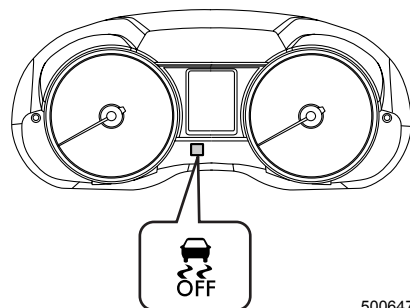

500647

ヒルスタートアシスト

ヒルスタートアシスト

ヒルスタートアシストは上り坂での前進時（**N**、**R**以外（CVT車）、“N”、“R”以外（マニュアル車））、下り坂での後退時（**R**（CVT車）、“R”（マニュアル車））にブレーキペダルからアクセルペダルに踏みかえる際に発生する車両の後退を一時的に防ぐことで、発進を容易にする装置です。

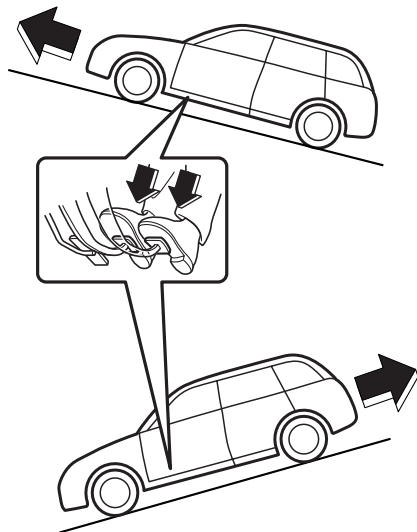

302187

■ヒルスタートアシストの作動

セレクトレバーを発進段（**N**以外）（CVT車）、もしくはチェンジレバーを発進段（“N”以外）（マニュアル車）に入れて、ブレーキペダルを離すと1～2秒間ブレーキをかけた状態にします。クラッチをつなぐとブレーキが解除され発進します。（マニュアル車）

次の場合、ヒルスタートアシストは作動しません。

- セレクトレバーが**N**（CVT車）、もしくはチェンジレバーが“N”（マニュアル車）のとき
- 駐車ブレーキをかけたとき
- エンジンスイッチをACCまたはLOCK（OFF）にしたとき
- ヒルスタートアシスト警告灯が点灯したとき（ヒルスタートアシスト機能OFFも含む）
- 上り坂で後退するとき（**R**（CVT車）、“R”（マニュアル車））
- 下り坂で前進するとき（**N**、**R**以外（CVT車）、“N”、“R”以外（マニュアル車））

警告

- ヒルスタートアシストを過信しないでください。極端に急な上り坂、凍結した上り坂、泥状の上り坂では発進が困難な場合があります。慎重に発進してください。
- 坂道で車を駐停車するためにヒルスタートアシストを使用しないでください。思わぬ事故につながるおそれがあり危険です。
- ヒルスタートアシスト作動中に、電源をOFFにしないでください。ヒルスタートアシストが解除され、思わぬ事故につながるおそれがあり危険です。

アドバイス

- ヒルスタートアシストは下り坂で前進するときは機能しません。また、緩やかな上り坂でも機能しない場合があります。
- セレクターレバーを[R] (CVT車)、もしくはチェンジレバーを“R” (マニュアル車) に入れて後退した後に前進する場合、わずかに衝撃を感じる場合があります。
- ヒルスタートアシストのブレーキ力が不十分なときは、再度ブレーキペダルを踏んでください。

■ ヒルスタートアシストを解除するとき

ヒルスタートアシストを解除する場合、次の手順を行ってください。

ヒルスタートアシストを解除するとヒルスタートアシストOFF表示灯が常に点灯します。

- ① 地面が平坦で硬く、車が安定する場所に駐車します。
- ② 駐車ブレーキが確実にかかっていることを確認します。
- ③ エンジンスイッチをLOCK (OFF) にします。
- ④ エンジンを始動します。
ABS警告灯およびVDC警告灯が消灯していることを確認します。
- ⑤ VDC OFFスイッチを押し (VDC OFF表示灯が点灯)、そのまま保持します。
VDC OFF表示灯が消灯するまで押し続けます (約30秒)。

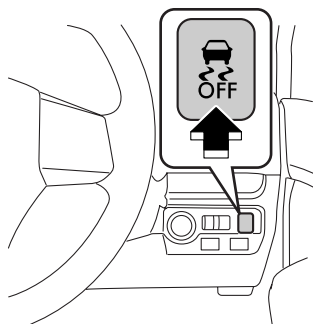

301772

- ⑥ 消灯後、5秒以内にスイッチを離します。

- ⑦スイッチを離したあと、2秒以内に再度VDC OFFスイッチを押します。
ヒルスタートアシストOFF表示灯が点灯します。

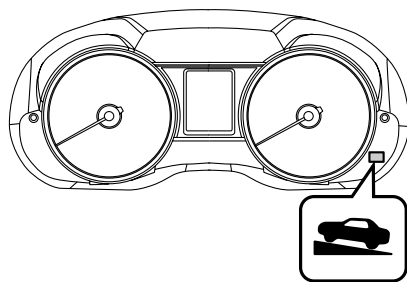

302371

- ⑧エンジンスイッチをLOCK (OFF) にします。
ヒルスタートアシストが解除されます。

復帰させるときは、上記①から⑧の手順を行ってください。
復帰後、ヒルスタートアシストOFF表示灯が消灯します。

⚠ 注意

ヒルスタートアシストを解除したときの坂道発進は、ブレーキペダルと駐車ブレーキを併用してください。

🏠 アドバイス

- 途中で操作を間違えたり、ヒルスタートアシストOFF表示灯が点灯しない場合は一度エンジンスイッチをLOCK (OFF) にし、④の手順からやり直してください。
- VDC OFFスイッチを30秒以上押し続けるとメーター内のVDC OFF表示灯が消灯し、以後の操作を受け付けなくなります。この場合、VDCは通常のように作動します。一度エンジンスイッチをLOCK (OFF) またはACCにし、再度エンジンを始動すれば元に戻ります。

■ヒルスタートアシスト警告灯/ヒルスタートアシスト OFF表示灯



●ヒルスタートアシスト警告灯

エンジンスイッチをONにすると点灯し、エンジン始動後約2秒後に消灯します。
エンジン回転中、ヒルスタートアシストの制御システムに異常があると点灯します。



警告

警告灯が点灯したときは、ヒルスタートアシストは作動しません。すみやかにスバル販売店で点検を受けてください。

●ヒルスタートアシストOFF表示灯

ヒルスタートアシストの機能を解除したとき点灯します。

リヤビューカメラ

リヤビューカメラはエンジンスイッチがONのとき、セレクトレバーをR、もしくはチェンジレバーを“R”にすると自動的に車両後方の映像をモニターに映し出す装置です。

警告

- リヤビューカメラの映像の距離感覚は、実際の距離とは異なります。
- モニターに映し出される映像の範囲には限界がありますので、直接目視やミラーで後方および周囲の安全を確認し、ゆっくりと後退してください。モニターのみで確認し後退すると、車をぶつけたり思わぬ事故を引き起こすおそれがあります。
- カメラ、スイッチ、配線類を分解したり改造しないでください。万一煙が出たり変なにおいがした場合には、スバル販売店で点検を受けてください。そのまま使用すると、事故、火災、感電の原因となります。

注意

- 高圧洗車機を使用して洗車する場合には、カメラ周辺部に直接水をかけないでください。レンズに水が入り、結露などが発生したり、故障や火災、感電の原因となります。
- カメラは精密機器のため、強い衝撃は与えないでください。故障や火災、感電の原因となります。
- カメラに泥や雪などが付着して泥が固まったり、凍り付いてしまっているときに、棒などでたたいて泥や、氷を落とすと、破損して火災、感電の原因となります。水またはぬるま湯をかけて洗い流し、柔らかい布で拭きとってください。
- カメラや配線類に火気を近づけないでください。破損や発火の原因となります。
- エンジン停止中に長時間使用するとバッテリー上がりの原因となります。

🏠 アドバイス

- バッテリーまたはヒューズを交換した後に、“このナビを以前使用されていた車から新しい車へのせかえされましたか？”というメッセージが出る場合があります。ナビを他車から交換していない場合は、必ず“いいえ”を選択してください。正しい距離・車幅マーカー（補助線）が表示されなくなる場合があります。
- アルコール、ベンジン、シンナーなどでカメラを拭かないでください。変色などの原因となります。汚れを落とすときには、うすめた中性洗剤を染み込ませた布で拭き、柔らかい布でから拭きをしてください。
- ボディワックスをかける場合は、ワックスがカメラにつかないよう注意してください。もし、ついてしまった場合にはきれいな布に水でうすめた中性洗剤を含ませワックスを落としてください。
- レンズカバーは傷がつきにくいよう、ハードコートしていますが、ボディ洗車する場合やレンズカバーを拭き取る場合に、傷をつけないように注意してください。
- レンズカバーに洗車ブラシなどは使用しないでください。リヤビューカメラの映像が見つらなくなることがあります。
- レンズに強い光が入ると、光源を中心に白い光の縦線が入る場合がありますが、故障ではありません。
- 蛍光灯などの照明の下で、画面にちらつきが出ることがありますが、故障ではありません。
- リヤビューカメラの映像は実際の色味とは多少異なることがあります。

リヤビューカメラの位置

番号表示灯（ライセンスランプ）の横にあります。

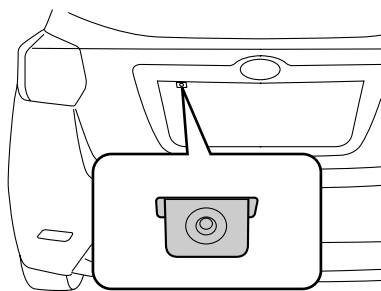

301774

リヤビューカメラの使用方法

■リヤビューカメラの映像を見るには

リヤビューカメラは、セレクトレバーを[R]、もしくはチェンジレバーを“R”にすると自動的に車両後方の映像を表示します。[R]以外にすると、切り替わる前の画面表示になります。

- ① 車両のエンジンスイッチをONにします。
- ② セレクトレバーを[R]、もしくはチェンジレバーを“R”にします。

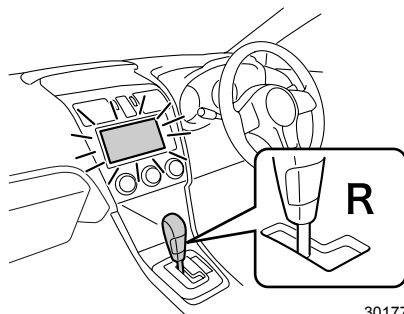

301775

🏠 アドバイス

- リヤビューカメラの映像は、どの画面表示よりも優先して映し出されます。(ただし、ナビゲーションシステムが起動中は映像は映し出されません。)
- リヤビューカメラの映像は、車両のバックミラーやサイドミラーで見える場合と同じように、左右が反転して映し出されます。
- 次のような場合には、リヤビューカメラの映像が見つらなくなることがありますが、故障ではありません。
 - － 暗いところ（夜間、トンネルなど）
 - － カメラ付近が極端に熱いとき、または寒いとき
 - － カメラのレンズカバーが汚れているとき
 - － 直接カメラに強い光が入るとき（映像に白い縦線など影響が出る事があります）
 - － レンズカバーに水滴がついたとき、または湿度が高いとき（雨天時など）

画面に映る範囲

■画面に映る範囲

- バンパー後端から車の後方が映ります。ただしバンパー両端付近やバンパーの下にある物は、映りません。
- カメラより上の部分は映し出されません。障害物の上部に突起などがある場合、画面上では確認できません。
- リヤビューカメラの映像の距離感覚は、実際の距離とは異なります。

映し出される範囲

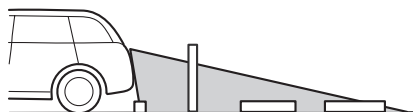

301776

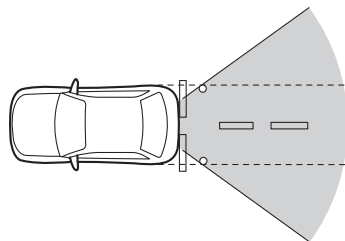

301777

カメラからの映像

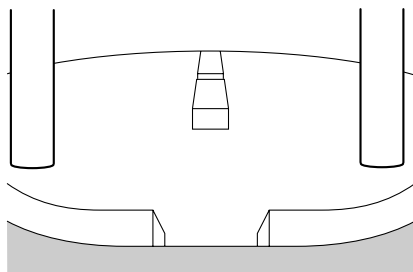

401097



注意

リヤビューカメラの映し出す範囲には限界があります。必ず直接目で確認しながら後退してください。

距離・車幅マーカ―（補助線）

距離・車幅マーカ―（補助線）は、実際の距離と画面で見ている感覚を補助するための目安です。

セレクトレバーを[R]、もしくはチェンジレバーを“R”にするとモニターに後方の映像とともに、距離・車幅マーカ―が表示されます。

- (1)車幅線（斜め縦線）
- (2)バンパーから約2m（横線）
- (3)バンパーから約1m（横線）
- (4)バンパーから約0.5m（横線）
- (5)バンパーから約 0.5m と車両中心を示す十字線

後退時は、直接後方を確認しながら運転して下さい

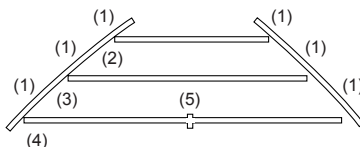

車両周辺を直接確認して下さい

301677



注意

- 後退時は、距離マーカ―に頼らず直接目で確認してください。
- 実際の位置と距離マーカ―の指示が異なる場合があります。
- 搭乗人数や積載状態によってズレが生じます。
- 坂道や車両が路面に対して傾いている場合には、実際の位置とズレが生じます。



アドバイス

距離・車幅マーカ―（補助線）を表示させたい場合は、スバル販売店にご相談ください。

■画面と実際の路面との誤差

距離マーカ―は車両に積載がない状態での水平な路面に対しての距離を示しています。積載状況、路面状態などにより実際の距離と異なる場合があります。

●後方に上り坂がある場合

実際の距離より、画面上の距離のほうが遠くにあるように見えます。

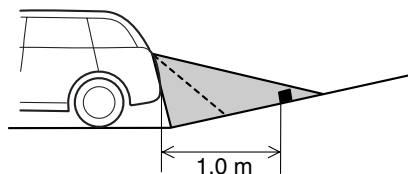

301778

●後方に下り坂がある場合

実際の距離より、画面上の距離のほうが近くにあるように見えます。

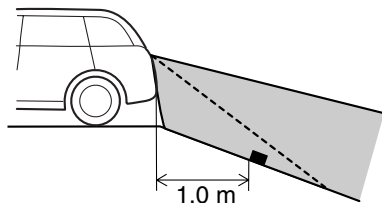

301779

🏠 アドバイス

積載時は、後方が上り坂と同じように実際の距離より遠くにあるように見えます。

●距離マーカーの特性

距離マーカーは、路面上の距離を映し出すため、立体的な物体が後方にある場合、正しい距離表示ができません。

- A 2m表示ライン
- B 1m表示ライン
- C 0.5m表示ライン

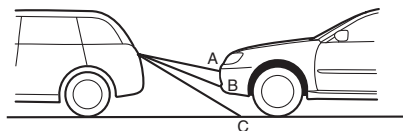

301780

故障かなと思ったら

■リヤビューカメラの映像が映らない。

- セレクトレバーは[R]になっていますか？
- チェンジレバーは“R”になっていますか？

■リヤビューカメラの映像の映りが悪い。

- レンズカバーが汚れていませんか？
- 太陽の強い反射光や後続車のヘッドランプの光が直接レンズにあたっていないですか？

ハンドル

パワーステアリング



アドバイス

- 油圧パワーステアリング装備車は、ハンドルを切ると、パワーステアリングポンプの作動音が変わることがありますが、異常ではありません。また、ハンドルをいっぱいに切った状態ではさらに音が大きくなりますが、異常ではありません。
極低温時はオイルが硬くなり、エンジンを始動したとき音がしますが異常ではありません。数分で消えます。
- 電動パワーステアリング装備車は、エンジン始動後約2秒後にパワーステアリングが作動します。

車庫入れなどでハンドル操作を繰り返したり、ハンドルをいっぱいまで回した状態を長く続けた場合は、ハンドル操作が徐々に重くなる場合があります。これはコンピューターやモーターが過熱することを防止するためにシステムの作動を制限している現象で、異常ではありません。

しばらくハンドル操作を控えるとシステムの温度が下がるため、通常の操作力に戻りますが、システムが過熱する使いかたを繰り返すと、故障の原因となります。

タイヤおよびホイール

タイヤの点検

タイヤに大きな傷がないか、釘がささったり石が噛み込んでいないかを日常的に点検してください。タイヤが異常に摩耗していないかも併せて点検してください。タイヤの損傷や異常摩耗が見つかったらスバル販売店にご相談ください。

⚠ 注意

- 縁石にぶつかったときや荒れた路面を走行したときの衝撃でタイヤやホイールが目に見えない損傷を受けることがあります。このような損傷は後にならないとわかりません。縁石に乗り上げないように心がけてください。やむを得ず縁石に乗り上げる際はゆっくりと、直角に乗り上げるようにしてください。また、駐車するときはタイヤが縁石に押しつけられていないか確認してください。
- 走行中いつもと違う振動を感じたり、車両の直進性が悪いようであれば、いずれかのタイヤおよびホイールが損傷を受けている可能性があります。お近くのスバル販売店まで安全を確かめながら走行して点検を受けてください。

ウエアインジケーター

タイヤには、ウエアインジケーター（摩耗表示）がついています。タイヤの接地面の溝の深さが1.6 mm以下になると現れます。タイヤの接地面にウエアインジケーターが現れたときにはタイヤを交換してください。

- 新品タイヤ (1)
- 摩耗したタイヤ (2)
- ウエアインジケーター (3)

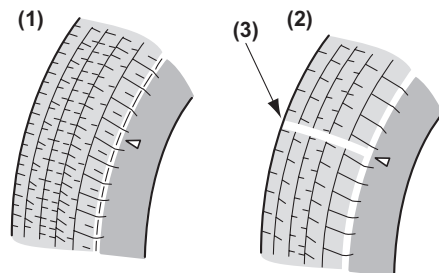

700022

警告

ウエアインジケーターが現れたら、タイヤの摩耗が限度以上になっています。すぐにタイヤを交換してください。

ウエアインジケーターが現れたままで雨天の高速走行をすると、ハイドロプレーニング現象[※]を起こしやすく、その結果車両のコントロールを失い、事故につながるおそれがあります。

※ 水のたまった道路を高速で走行すると、タイヤと路面の間に水が入り込み、タイヤが路面から浮いてしまい、ハンドルやブレーキが効かなくなる現象。

注意

安全のため、タイヤの接地面を定期的に点検し、ウエアインジケーターが現れる前に新品と交換するよう心がけてください。

ホイールバランス

新車時、各ホイールのバランスは調整してありますが、しばらく使用するとタイヤの摩耗とともにホイールバランスが狂ってきます。

ホイールバランスが適正でないと、特定の速度域でハンドルが小刻みに振動したり、直進性が悪くなったりするばかりか、ステアリング系統やサスペンションの故障およびタイヤの異常摩耗などの原因となります。ホイールバランスの狂いによる振動を感じたら、スバル販売店でホイールバランスを点検・調整してください。

タイヤの修理をした際、またはタイヤを交換した際もホイールバランスの調整をしてください。

ホイールアライメント

ホイールアライメントとは車の安定性を保つために設定されている、路面や車体に対するタイヤの角度です。タイヤを縁石に強くぶつけたりするとホイールアライメントが狂い、車の安定性が損なわれたりタイヤが異常に摩耗したりすることがあります。

タイヤを縁石などに強くぶつけた場合は、スバル販売店でホイールアライメントのチェックを行ってください。

6

寒冷地での使いかた

冬の前の準備、点検

冬用タイヤ（スタッドレスタイヤ）への交換	6-2
タイヤチェーンの装着	6-3
エンジンオイル	6-4
冷却水の濃度点検	6-4
ウォッシャー液の濃度調整	6-4
燃料タンクの水分除去	6-5
寒冷地用ワイパーブレードの装着	6-5
バッテリー	6-5

走行する前に

足廻りの点検	6-6
ルーフの雪の除去	6-6
フロントガラス下側の雪の除去	6-6
ガラス面の雪や霜の除去	6-7
ドアを開けるときには	6-7
乗るときには	6-7
暖機運転中	6-7
ワイパーなどの凍結	6-8
HIDヘッドランプ装着車の雪の除去	6-8

走行するとき、駐車するとき、洗車するとき

走行するときは	6-9
駐車するときは	6-10
洗車するときは	6-10

冬の前の準備、点検

冬用タイヤ（スタッドレスタイヤ）への交換

雪道や凍結路では、冬用タイヤ（スタッドレスタイヤ）を装着して走行してください。雪道や凍結路の走行が事前に予測される場合には、あらかじめ冬用タイヤを装着しておいてください。

警告

- 装着についての条例は地区によって異なることがあります。走行する地区の条例にしたがってください。
- 装着のときは、下記事項をお守りください。
 - － 4 輪とも必ず、指定サイズ、同一サイズ、同一メーカー、同一銘柄および同一トレッドパターン（溝模様）のタイヤを装着してください。
 - － 著しく摩耗したタイヤは使用しないでください。
 - － 摩耗差の著しいタイヤを混ぜて使用しないでください。
 - － タイヤの空気圧を指定空気圧に保ってください。
 - － タイヤサイズに合ったタイヤチェーンを準備してください。
 - － タイヤチェーンを取り付けるときに着用する手袋なども準備しておくことをお奨めします。

タイヤチェーンの装着

- タイヤチェーンは、予測できない降雪や雪道に遭遇した場合などの非常用装備品です。タイヤチェーンは、前輪に装着してください。後輪にはタイヤチェーンを装着しないでください。
- タイヤチェーンは付属の取扱説明書にしたがって、正しく取り付けてください。
- タイヤチェーンを装着しても路面の状況によっては極低速でスリップしたり、登坂能力が低下する場合があります。
- タイヤチェーンを取り付けると、アルミホイールまたはフルホイールキャップが傷つく場合があります。

注意

- タイヤチェーンを取り付けると前後輪の接地力のバランスが変わるため、後輪が滑りやすくなります。急発進、急ブレーキ、急ハンドルなどを避けて、路面の状況に合った安全な速度（30 km/h以下）で慎重に運転してください。
- 乾いた路面を走行するとチェーンの寿命を短くします。できるだけ避けてください。
- 応急用スペアタイヤには、タイヤチェーンは装着できません。チェーン装着時に前輪がパンクしたときは、後輪タイヤをパンクした前輪に取り付け、後輪に応急用スペアタイヤを取り付けます。そして前輪にタイヤチェーンを装着してください。
- タイヤチェーンを装着したらタイヤの内側の部分がブレーキ配管、サスペンション、車体などに触れていないか必ず確認してください。
- タイヤチェーン装着後はゆっくりと走行し（100 m程度）、異音やタイヤチェーンのゆるみなどを確かめてください。

■ タイヤサイズに合ったものを使用してください

タイヤチェーンは「スバル純正チェーン」を使用してください。
詳しくは、スバル販売店にご相談ください。

エンジンオイル

図を参考に、外気温度に応じたエンジンオイルを使用してください。

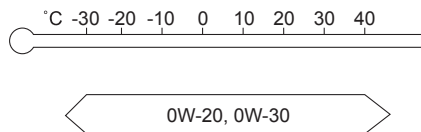

601455

アドバイス

スバル純正エンジンオイルをご使用ください。
0W-20のエンジンオイルの使用をお奨めします。
☆9-3ページ参照

冷却水の濃度点検

冷却水の凍結を防ぐため、スバルスーパークーラントを使用してください。希釈タイプのため、そのまま使用してください。

アドバイス

工場出荷時には50%濃度になっています。

ウォッシャー液の濃度調整

ウォッシャー液の凍結を防ぐため、ウォッシャー液容器に記載してある凍結温度を参考に、外気温度に応じた希釈割合（濃度）にしてください。

注意

- 外気温度と希釈割合を合わせてください。希釈割合が適切でないとウインドゥに噴射した液が凍結し、視界不良になるおそれがあります。また、タンク内で凍結することがあります。
- ウォッシャー液注入時、ゴミ、異物などが入らないように注意してください。ポンプにつまるなどの作動不良を起こすおそれがあります。

🏠 アドバイス

ウォッシャー液補充後は、ウォッシャータンクからウォッシャーノズル間に残っている補充前の（濃度の低い）ウォッシャー液を除去するため噴射してください。濃度の低いウォッシャー液が残ったままだとノズルが凍結し、ウォッシャー液が出なくなる場合があります。

燃料タンクの水分除去

燃料タンク内の水分を除去するときは、スバル純正水分除去剤の使用をお奨めします。

寒冷地用ワイパーブレードの装着

- 寒冷地用ワイパーブレードは、ブレードの金属部分への雪の付着を防ぎ、降雪期の視界確保ができます。
- 寒冷地用ワイパーブレードは、お車のサイズに合ったスバル純正部品を使用してください。

⚠️ 注意

高速走行時には、通常のワイパーブレードより拭き取りにくくなる場合があります。その場合には、速度を落として走行してください。

🏠 アドバイス

寒冷地用ワイパーブレードを必要としない時期は、通常のワイパーブレードに交換してください。

バッテリー

気温が下がるとバッテリーの性能が低下し、エンジン始動に支障をきたすことがあります。必要に応じてバッテリー液の点検や補充をしてください。詳しくは「メンテナンスノート」をご覧ください。

走行する前に

足廻りの点検

車の下をのぞいて足廻り（ブレーキ廻り、ブレーキホース）に雪や氷のかたまりが付着していないか点検してください。

雪道を走行したり、吹雪の中に駐車したときは足廻りに雪や氷が凍結し、ハンドルの切れやブレーキの効きが悪くなることがあります。

付着している雪や氷を取り除いてください。



注意

雪や氷を取り除く場合は鋭利なものや硬いもので叩いたりして車を傷つけないでください。

各タイヤの内側にはABSの車輪速センサーを取り付けてあります。これらに傷をつけないようにとくに気をつけてください。

ルーフの雪の除去

走行する前にルーフに積もった雪を取り除いてください。走行中にガラス面に落下すると、視界の妨げとなり危険です。

フロントガラス下側の雪の除去

雪がたまっているとワイパーブレードが定位置まで戻れず、作動し続けることがあります。作動し続けるとワイパーが損傷する場合がありますので、雪を除去してワイパーを使用してください。

ガラス面の雪や霜の除去

プラスチックの板などを使用し、雪や霜を取り除いてください。



注意

金属製の板を使用するとガラスに傷がつくおそれがあります。

ドアを開けるときには

ドアが凍結しているときに無理に開けると、ドア廻りのゴムがはがれたり、亀裂が発生することがあります。ドアのキー穴を避けてぬるま湯をかけ、氷を溶かしてから開けてください。その後、すぐに水分を充分拭き取ってください。



アドバイス

ドアのキー穴にはぬるま湯をかけないでください。凍結することがあります。

乗るときには

靴についた雪や氷をよく落としてください。

ペダルを操作するときに滑ったり、室内の湿気が多くなってガラスが曇ることがあります。

暖機運転中

アクセルペダル、ブレーキペダルなどの操作が円滑にできるかを確認してください。

ワイパーなどの凍結

ワイパー、電動リモコンミラー、パワーウィンドウなどが凍って動かない場合はスイッチを押し続けしないでください。装置を傷めたり、バッテリー上がりを起こすおそれがあります。

- ワイパーブレードがガラスに凍りついたときは、ぬるま湯をかけるか、以下の操作を行いガラスを暖めてください。無理にワイパーを作動させるとワイパーブレードのゴムが切れることがあります。
 - － フロントガラスは、エアコンの吹き出し口を (デフロスター) にするか、フロントワイパーデアイサー (装備車のみ) を使用してください。
 - － リヤガラスは、リヤウィンドウデフォグガーを使用してください。

☆3-21、3-23、4-9ページ参照

注意

- 降雪時、寒冷時には、フロントおよびリヤガラスが暖まるまでウォッシャー液を使用しないでください。
ウォッシャー液がガラスに凍りつき視界不良を起こすおそれがあります。
- 降雪時、寒冷時には、ウォッシャー液を外気温度に合わせた濃度にしてください。濃度がうすいと液がタンク内で凍りつくことがあります。

☆6-4ページ参照

HIDヘッドランプ装着車の雪の除去

HIDはHigh Intensity Discharge (高輝度放電) 略です。

HIDランプは発熱量が少ないため、雪道走行の際、レンズ面に積もった雪が溶けにくい特性があります。雪を落として走行してください。

走行するとき、駐車するとき、洗車するとき

走行するときは

■控えめな運転を心がけてください

冬用タイヤ（スタッドレスタイヤ）を装着していても、急発進、急加速、急ブレーキ、急ハンドルは避けてください。

エンジンブレーキを使って速度をコントロールするように心がけてください。なお、滑りやすい路面ではシフトダウンによる急激なエンジンブレーキを避けてください。タイヤがスリップするおそれがあります。

☆1-20、1-22ページ参照



アドバイス

雪道や凍結路など滑りやすい道では、2速ギヤでの発進をお奨めします。

- CVT車（マニュアルモード装備車）：

セレクトレバーを  にし、パドルシフトで2速にします。

☆3-63ページ参照

- マニュアル車

チェンジレバーを“2”にします。

☆3-52ページ参照

■ブレーキの効きを点検してください

ブレーキに雪や氷が付着して効が悪くなる場合があります。

走行を開始するとき、車や道路の状況に注意してブレーキの効きを確認してください。

効が悪い場合には、回復するまでブレーキを軽く踏み続けてください。

ブレーキの効きが回復しないときはブレーキの異常が考えられますので、直ちにスバル販売店で点検を受けてください。

■ハンドルの切れを点検してください

走行中、足廻りに雪が付着するとハンドルの切れが悪くなる場合があります。ときどき車を止め、足廻りを確認し、雪を取り除いてください。

☆6-6ページ参照

■ヘッドランプを点検してください

ヘッドランプが汚れていると正常に照らさませんので、汚れを拭き取ってください。

HIDヘッドランプ装着車は、HIDランプの発熱量が少ないため雪が溶けにくい場合があります。雪を落として走行してください。

■積雪などにより、ワイパーが途中で止まったとき

車を安全な場所に停めてワイパースイッチをOFF、エンジンスイッチをACCまたはLOCK（OFF）にし、ワイパーが作動できるように積雪などの障害物を取り除いてください。

駐車するときは

■ブレーキの凍結に気をつけてください

駐車ブレーキをかけておくと、駐車ブレーキが凍結することがあります。

駐車ブレーキをかけずに次の要領で駐車してください。

- マニュアル車はチェンジレバーを以下の位置に入れます。
下り坂；“R”
上り坂；“1”
- CVT車はセレクトレバーを[P]にします。
- 輪止め（タイヤストッパー）をします。

■ボンネット側を風下に

風の当たる部分は、予想以上に低温となります。バッテリー上がりを防ぐためにもボンネット側を風下に向けて駐車してください。

■屋外に駐車するときは、ワイパーアームを立てておいてください

ワイパーブレードがガラスに凍りつくことを防ぎます。

洗車するときは

■凍結防止剤を散布した道路を走ったとき

早めに洗車してください。洗車するときは下廻りと足廻りも十分に洗ってください。放置すると錆の原因となります。

■洗車のしかた

☆7-3ページ参照

■洗車後の注意

洗車後、ボディ廻りの水分をよく拭き取ってください。とくにドア廻りは凍結しやすいところです。

また、ブレーキも凍結することがありますので、後続車や道路の状況に注意して効きを確認してください。

☆7-3ページ参照

7

車の手入れ

車の手入れ

日常の手入れ	7- 2
外装の手入れ	7- 3
内装の手入れ	7- 7
タイヤ・ホイールの交換	7- 9
ワイパーブレードの交換	7-11
エアフィルターの交換	7-15
リモコンキーの電池交換	7-17
アクセスキーの電池交換	7-20

日常点検

バッテリー液量の点検	7-24
ウォッシャー液量の点検	7-24

車の手入れ

日常の手入れ

■手入れのしかた

下記のような場所を走行した後や、塗装面に異物が付着した場合は、必ず洗車してください。また、飛び石などにより、塗装面に傷がある場合、錆の原因となりますので早めに補修してください。

- 凍結防止剤を散布した道路や海岸地帯、ぬかるみ、砂地、砂利道を走行した後は、錆の原因となりますので車体の下廻り、足廻りを念入りに洗ってください。
- コールトール、ばい煙、鳥のふん、虫、樹液などがついたとき。

■保管のしかた

車の保管、長期間の駐車には次のような場所をお奨めします。

- 直射日光が当たらない風通しのよい場所。
- 鉄道線路わきや農薬などの化学薬品が飛散する場所、木のそばを避けます。
- いたずらされにくい場所。



アドバイス

- ラフロードなどを走行し、泥や砂が床下部に付着したまま放置すると、錆の原因となります。ラフロードなどの走行後には、床下部を洗車し堆積した泥や砂を洗い流してください。なお、洗車する場合は先の尖ったものや鋭利なものを使わないでください。ブレーキホースや配線などに傷をつけるおそれがあります。
- 夏期の屋外に車を止めると車内温度が非常に高くなります。可燃物（ライターやスプレー缶など）は置かないでください。また、インストルメントパネルの上、シートの上にゴム類を置かないでください。変色することがあります。
- 長期間車を使用しない場合には、駐車ブレーキをかけずに次の要領で駐車してください。
 - －マニュアル車はチェンジレバーを以下の位置に入れます。
 - 下り坂；“R”
 - 上り坂；“1”
 - －CVT車はセレクトレバーを[P]に入れます。
 - －輪止め（タイヤストッパー）をします。また、ワイパーを立てておいてください。ブレード（ゴム）のくせ付きや汚れの付着を防止できます。
- ボディカバーについて、下記の点をお守りください。
 - －スバル純正品の中から車に合ったものを選んでください。
 - －ときどき水洗いして砂ぼこりなどを洗い流してください。
 - －風で飛ばされないようにしっかりかけてください。
 - －雨の後はボディカバーを外し、車とボディカバーを乾かしてください。
 - －ワイパーは立てないでください。

外装の手入れ

■洗車のしかた

- 水を充分かけながら洗車します。
- ボディは柔らかいスポンジやセーム皮を使って洗います。
- 足廻り、フェンダー内側、下廻りなどを洗うときはゴム手袋を着用し、ハンドブラシなどを使って洗います。泥や砂などをよく落としてください。
- 拭き残しがないようにきれいに水を拭き取ります。
- 汚れがひどいところは中性洗剤で洗い、さらに水で完全に洗い落とします。

⚠ 注意

- 洗車を行う場合は、車体の一点に強い力がかからないように注意してください。力のかけ具合や場所によっては、万一の場合、車体がへこむおそれがあります。
- エンジンルーム内には直接水をかけないでください。エンジン始動不良やエンジン不調、電気部品、配線部、パワーステアリングの故障、クラッチ切れ不良、ブレーキの効き不良などの原因につながるおそれがあります。
- 足廻り、フェンダー内側下廻りまたはバンパーなどの突起物を洗うときは、手などにけがをしないように注意してください。
- ランプ類には、有機溶剤などを含んだ洗剤は使用しないでください。もし使用した場合には、完全に洗い流してください。ランプの損傷、または劣化を早めたりするおそれがあります。
- 洗車後は、ブレーキの効きが悪くなることがあります。先行車および後続車に注意しながらブレーキの効き具合を確かめてください。
- オートワイパー装備車は、必ずワイパースイッチをOFFにしてください。ワイパースイッチがAUTOの場合、センサー周辺のフロントガラスに触れたり、水などを含んだ布を近づけたりしないでください。また、フロントガラスに水をかけないでください。ワイパーが作動し、思わぬけがをするおそれがあります。

🏠 アドバイス

- アルミホイールはセーム皮、スポンジなど柔らかいもので洗ってください。汚れがひどいときは、中性洗剤を使って洗い、ワックスがけをしてください。
- ドアガラスまわりに勢いの強い水をかけると、ドアガラスの内側に水滴が付着することがあります。

●自動洗車機を使うとき

- ドアミラーを格納してください。
- アンテナのロッドを取り外してください。
取り付けたままだと、ルーフに傷がつく場合があります。

☆4-22ページ参照

- オートワイパー装備車を洗車する場合、必ずワイパースイッチをOFFにしてください。ワイパーが損傷するおそれがあります。
- リヤスポイラー装備車を洗車する場合、上面ブラシやエアブローダクトを使用しないでください。上面ブラシやエアブローダクトがリヤスポイラーに引っかかり、リヤスポイラーを損傷することがあります。
- 自動洗車機の種類によっては、ブラシが引っかかりリヤワイパーを損傷させるおそれがあります。洗車前に自動洗車機の使いかたをよく確認し、リヤワイパーを損傷させるおそれがある場合はリヤワイパーをガムテープで固定してください。係員がいる洗車場では、係員の指示に従ってください。
- 自動洗車機のブラシにより、傷がついて塗装の光沢が失われたり、劣化を早めたりすることがあります。スポンジやセーム皮での手洗いをお奨めします。

●高圧洗車機を使うとき

- 洗車ノズルと車体との距離を充分離してください。(30 cm以上)
- 同じ場所を連続して洗浄しないでください。
- 汚れが落ちにくい場合は手洗いしてください。洗車機から噴射される温水は機種によっては高温・高圧のものがあるので、モールなど樹脂部分の変形、損傷や車内に水が入ることがあります。

■ワックスのかけかた

洗車後、直射日光を避け、ボディの温度が冷えているとき(体温以下)に行います。ワックスかけは月に1回程度を目安に行ってください。

注意

- ワックスかけを行う場合は、車体の一点に強い力がかからないように注意してください。力のかけ具合や場所によっては、万一の場合、車体がへこむおそれがあります。
- ランプ類には、有機溶剤などを含んだワックスは使用しないでください。もし使用した場合には、完全に拭き取ってください。ランプの損傷、または劣化を早めたりするおそれがあります。

アドバイス

お使いになるワックス、コンパウンドの使用上の注意をよく読んでから使用してください。

■バンパー塗装面の手入れ

バンパーの塗装面を末永くきれいな状態にしてお乗りいただくために、以下の様な日常のメンテナンス方法をお奨めします。

- ① 中性洗剤を用いてバンパーに付着した汚れをよく洗い落としてください。
- ② 塗装表面に汚れが付着した状態で長期間放置すると、汚れが表面に固着して落ちにくくなりますので、こまめな洗車を行ってください。(少なくとも月に1回程度を目安とし、汚れが目立ってきたらその都度洗車してください。)
- ③ 洗車をしてバンパーの汚れが落ちきらない場合は、微粒子コンパウンド、またはコンパウンド入りワックスを用いてのお手入れを行ってください。
- ④ 最後にワックスがけを行ってください。

🏠 アドバイス

- バンパーに限らず、雨（酸性雨）が降ったときは、できる限り塗膜上の水分が蒸発する前の洗車をお奨めします。そのままの状態時間が経過すると、塗膜が酸で侵されることがあります。
- 鳥のふん・虫・花粉・樹液などの付着は、放置すると塗膜を侵す原因となりますので、早めに洗い落としてください。

■ガラスの手入れ

油膜などがガラスについてワイパーの拭き残しが出たときは、ガラス洗剤を使ってきれいに落としてください。

ガラス洗剤はスバル純正品を使用してください。

⚠️ 注意

- フロントガラスの手入れをするためにワイパーアームを起こすときは、運転席側を先に起こしてから助手席側を起こしてください。戻すときは、助手席側のワイパーアームを先に戻してから運転席側のワイパーアームを戻してください。手順を間違えた場合、ワイパーアームが損傷する原因となります。
- フロントガラスにワックスが付かないよう注意してください。ガラスに被膜、油膜が付着していると、ワイパーの拭き取りが悪くなります。また、夜間の雨降りでは、対向車のヘッドランプでガラスが乱反射して見えにくくなり、大変危険です。このようなときは、油膜落とし専用のガラス洗剤で除去してください。
- リヤガラス（電熱線）を車内から拭くときは、ガラス洗剤を使わず、柔らかい布などで軽く、電熱線に沿って拭いてください。洗剤を使うと、リヤウインドウデフォグの電熱線が損傷することがあります。

アドバイス

- フロントガラスにワックスが付着したり、窓ガラス用はっ水剤を使用すると、ワイパーのビビリの原因になります。
- オートワイパー装備車は、フロントガラスにはっ水コーティングを行うと、センサーが雨滴量を正確に感知できずワイパーが作動しない場合があります。

●はっ水ガラスについて

フロントドアガラスおよびフロントドアパーテーションガラスには、はっ水膜のコーティングがしてあります。

フロントドアガラスおよびフロントドアパーテーションガラスについた水滴をはじき、走行中でも視界を良好に保ちます。

アドバイス

ガラスのはっ水加工は消耗品です。はっ水効果の持続期間には限りがありますので、効果を長持ちさせるためにも下記項目をお守りください。

- フロントドアガラスおよびフロントドアパーテーションガラスが汚れているときは、やわらかい湿った布などで清掃してください。
- 泥などの汚れがひどいときは、先に汚れを取り除いてからフロントドアガラスの開閉操作を行ってください。
- コンパウンド（みがき粉）入りのガラスクリーナーやワックスなどは使用しないでください。
- ガラスクリーナーを使用したとき、水滴のはじきが悪くなったりフロントドアガラスおよびフロントドアパーテーションガラスが曇るなどしたときは、やわらかい湿った布などで拭取ってください。
- 金属製の物で、霜取りなどを行わないでください。
- 自動洗車機を使用するときは、フロントドアガラスおよびフロントドアパーテーションガラスの汚れを取り除いてから行ってください。
- 水滴のはじきが悪くなった場合は、補修が必要です。また、コーティングを除去することもできます。詳しくはスバル販売店にご相談ください。

内装の手入れ

- ① カークリーナーや電気掃除機などでほこりを取り除きます。
- ② 水またはぬるま湯を含ませた柔らかい布で軽く拭き取ります。汚れがひどいときは中性洗剤の水溶液を柔らかい布に軽く含ませて、汚れを落とします。飲食物などをこぼしたときは、すぐに汚れを落としてください。
- ③ 直射日光を避け、風通しの良い日陰で乾燥させます。

警告

- シートベルトの清掃にベンジンやガソリンなどの有機溶剤や漂白剤を絶対に使用しないでください。シートベルトの強度が低下し、衝突などのとき十分な効果を発揮せず、重大な傷害を受けるおそれがあります。清掃するときは中性洗剤かぬるま湯を使用し、乾くまでシートベルトを使用しないでください。
- オーディオ、エアコンなどの電装品や各種スイッチ、ならびにこれらの周辺の清掃には、シリコーン（ケイ素高分子化合物）を含有するケミカル剤を使用しないでください。これらの部品にシリコーン（ケイ素高分子化合物）が付着した場合は、電装品の故障の原因となるおそれがあります。
- 室内の清掃などで車内に水をかけないでください。電装品やフロアカーペット下の電気部品などに水がかかると火災や故障の原因になるおそれがあります。

アドバイス

- 内装の手入れをするときは、ベンジンやガソリンなどの有機溶剤、酸またはアルカリ性の溶剤は使用しないでください。変色やシミの原因になります。また、各種クリーナー類には、これらの成分が含まれているおそれがありますのでよくご確認のうえ使用してください。
- 液体芳香剤をこぼさないように注意してください。含まれる成分によっては変色やシミ、塗装はがれの原因になるおそれがあります。

■本革内装の手入れ

汚れ落としには、ウール用中性洗剤を5%濃度にうすめた液を柔らかい布に軽く含ませて拭いてください。

残った洗剤分は、真水を含ませた柔らかい布でよく落としてください。

- 乾燥は直射日光を避け、風通しのよい日陰で行ってください。
- ベンジン、ガソリンなどの有機溶剤は変色、シミなどの原因になりますので使用しないでください。
- 本革内装表面に油污れなどがつくとカビやシミなどの原因になります。早めに落としてください。
- 本革内装表面を直射日光に長時間さらすと、変質、縮みの原因になります。駐車するときは、日よけに心がけてください。
- 夏期などにビニール類を本革内装の上に置かないでください。室内が高温になるとビニールが変質して本革内装に付着することがあります。

■その他の手入れ

- 車内のプラスチック部品を清掃するときは、きれいで柔らかい布を水あるいはぬるま湯に浸し、汚れを軽く拭き取ります。
- ナビゲーションシステム装備車は、画面が汚れたときは柔らかい布でから拭きしてください。汚れがひどいときは、中性のクリーナーを一旦布に付けてから汚れを落とし、その後洗剤を拭き取ってください。スプレー式のクリーナーなどを直接画面にかけると、画面の構成部品に損傷を与えるおそれがあります。また、硬い布で拭いたり、シンナーやアルコールなどの揮発性のもので拭くと、傷がついたり文字が消えることがあります。

タイヤ・ホイールの交換

■回転方向指定タイヤ

回転方向が指定されているタイヤには回転マークが表示されています。タイヤを取り付けるときには回転方向マークを前進方向に合わせてください。左右を入れ替えしないでください。

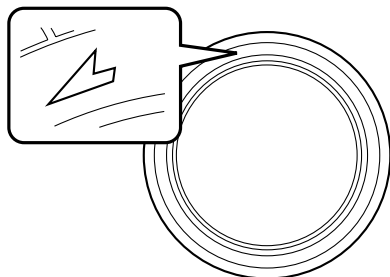

700419

■タイヤの位置交換（タイヤローテーション）

タイヤの摩耗は、各タイヤごとで異なります。タイヤの寿命を延ばすには、タイヤの摩耗を均一にする必要があります。5,000 kmごとに前後のタイヤの位置交換を行うことが最善です。

回転方向マークがあるタイヤ

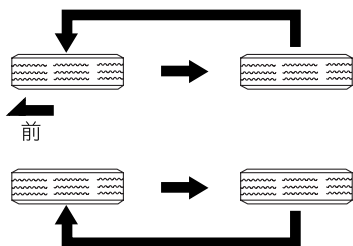

700400

回転方向マークがないタイヤ

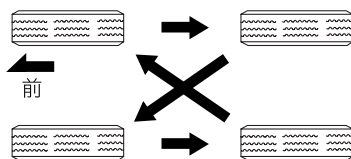

700401



アドバイス

- タイヤの位置交換をする際は、タイヤの偏摩耗や損傷を確認し、必要に応じてタイヤを交換してください。
タイヤの位置交換後、タイヤ空気圧を調整しホイールナットの締め付けを確認してください。
約1,000 km走行後にホイールナットの締め付け具合を点検してください。
いずれかのナットがゆるんでいるようであれば締め付け直してください。
- 前輪と後輪ではタイヤの空気圧が異なります。タイヤの位置交換後は、必ず空気圧を調整してください。

■取り付け向き指定タイヤ

取り付け向きが指定されているタイヤには、INSIDE（内側）マーク、OUTSIDE（外側）マークが表示されています。

タイヤをホイールに取り付けるときには、OUTSIDEマークが車両外側から見えるように取り付けてください。

■タイヤ交換

ホイールおよびタイヤは単なる付属品ではなく、設計上でも大変重要な役割を果たしています。

お車には、走行性能と乗り心地と寿命をバランスさせた、車の性格に最も合ったタイヤが標準装備として取り付けられています。タイヤを交換する際は、タイヤ空気圧ラベルに指定されているタイヤを使用してください。

警告

タイヤを交換するときは、下記事項をお守りください。

- 4輪のうち1輪でも異なるタイヤを装着していると、車両の駆動系の損傷や最悪の場合、火災につながるおそれがあり危険です。また、操縦性・ブレーキ性能を危険なものにし、事故につながる可能性があります。
- － 4輪とも必ず、指定サイズ、同一サイズ、同一メーカー、同一銘柄および同一トレッドパターン（溝模様）のタイヤを装着してください。
- － 著しく摩耗したタイヤは使用しないでください。
- － 摩耗差の著しいタイヤを混ぜて使用しないでください。
- － タイヤの空気圧を指定空気圧に保ってください。
- － 応急用スペアタイヤは、指定されたサイズを、指定した位置に装着してください。

なお、冬用タイヤ（スタッドレスタイヤ）を装着するときも同様です。

- ラジアルタイヤ以外は装着しないでください。操縦性を危険なものにし、事故につながるおそれがあります。

■ホイールの交換

- ホイールを交換するときは、必ず指定サイズで同一種類のホイールを取り付けてください。
- ホイールのサイズはサービスデータをご覧ください。

☆9-5ページ参照

警告

仕様違いのホイールを装着しないでください。ホイールがブレーキに接触したり、タイヤと車体とのすき間が変わることで操舵時にタイヤが車体に接触し、車両のコントロールができなくなり、事故につながるおそれがあります。

アドバイス

- ホイールは、リムサイズやオフセットが同じでも、他の車の物は使えない場合があります。お手持ちの物をご使用になるときは、スバル販売店にご相談ください。
- アルミホイールには荷重制限がありますので、交換するときはスバル販売店にご相談ください。
- タイヤやホイールを交換したときは、ホイールバランスを確実にとってください。

ワイパーブレードの交換

■ワイパー本体の交換

●フロント

- ① 運転席側のワイパーアームを起こしてから、助手席側のワイパーアームを起こします。
- ② ワイパーブレードについているツメを持ち上げます。

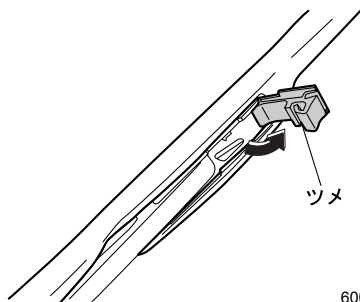

- ③ ワイパーブレードを矢印の方向にずらしながら引いて外します。

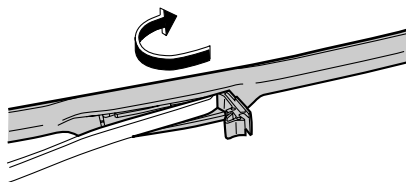

次ページへ ⇒

⇒前ページより

- ④ 新品のワイパーブレードについているツメを起こし、ワイパーアームにブレードを取り付けます。

このとき、ブレードが確実に固定されていることを確認します。

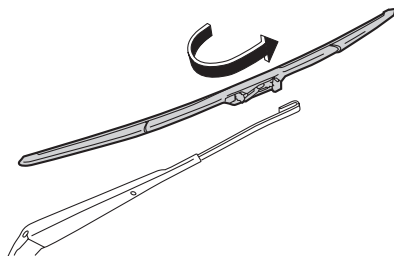

600795

- ⑤ 手を添えながら助手席側のワイパーアームを元の位置に戻し、運転席側のワイパーアームも手を添えながら元の位置に戻します。

●リヤ

- ① ワイパーアームを起こし、ワイパーブレードを図のように回します。

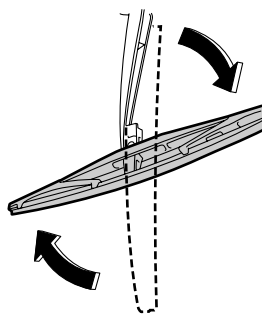

700912

- ② ワイパーアームを手で支えながら、ワイパーブレードを手前に引き、取り外します。

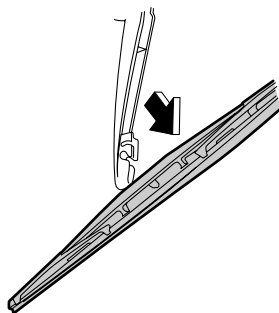

700913

- ③ ワイパーアームに、新品のワイパーブレードを取り外しの逆手順で取り付けます。
- ④ 手を添えながらワイパーアームを元の位置に戻します。

■ブレードラバーの交換方法

●フロント

- ①ワイパーブレードを取り外します。
☆7-11ページ参照
- ②ワイパーブレードからブレードラバーの凸部分をつまんで引き抜きます。

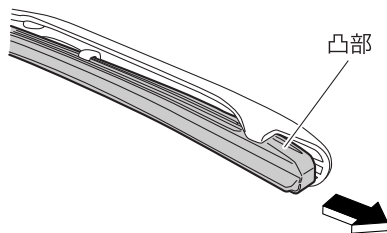

701167

- ③新品のブレードラバーを挿入します。このとき、ラバーの溝を間違えないように挿入してください。

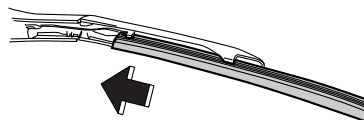

600797

- ④ブレードラバー先端のストッパーにブレードのツメを確実に挿入します。適切に挿入されていないとガラス表面に傷をつけるおそれがあります。

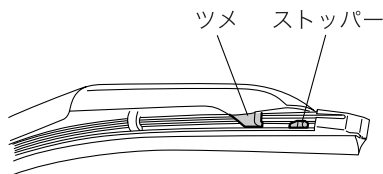

600798

- ⑤ブレードラバーが確実に固定されていることを確認します。適切に装着されていないとワイパー作動時、ガラス面に傷をつけるおそれがあります。
- ⑥ワイパーブレードを取り付けます。

●リヤ

①ワイパーブレードを取り外します。

☆7-12ページ参照

②ブレードラバー端部をワイパーブレードから外します。

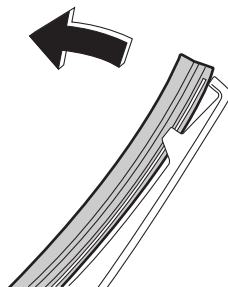

700914

③ワイパーブレードからブレードラバーを引き抜きます。

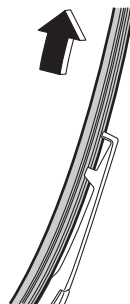

700915

④ワイパーブレードに新品のワイパーブレードラバーを挿入します。このとき、ブレードラバーの溝部にワイパーブレードのツメ部が挿入されていることを確認します。適切に装着されていないとワイパー作動時、ガラス面に傷をつけるおそれがあります。

⑤ワイパーブレードを取り付けます。

⚠ 注意

- ワイパーアームを起こすときは、運転席側を先に起こしてから助手席側を起こします。戻すときは、助手席側のワイパーアームを先に戻してから運転席側のワイパーアームを戻します。
- ワイパーブレードを外したときは、ワイパーアームを倒さないでください。フロントガラスに傷がつくことがあります。
- 起こしたワイパーを戻すときは、手を添えながらゆっくりとウインドウガラス面へ戻してください。スプリングの力だけで離れた位置から戻すとワイパーアームが変形したり、フロントガラスに傷がつくことがあります。

アドバイス

- ワイパーブレード本体およびブレードラバーはスバル純正品を使用してください。純正品以外を使用すると、適切に装着できない場合があります。
- ブレードラバーは交換部品です。傷んだままのブレードラバーを使い続けると、ガラスに傷をつけるおそれがあります。払拭性能が落ちてきたり、スジつきが目立つようになったら早めに交換してください。

エアフィルターの交換

エアコンにはエアフィルターが装着されています。
快適にお使いいただくため定期的に交換してください。

■交換時期

12,000 km走行ごとまたは1年ごと（どちらか早い方で実施）

■交換方法

- ① グローブボックスから、グローブボックスを固定しているダンパーを引き抜いて取り外します。

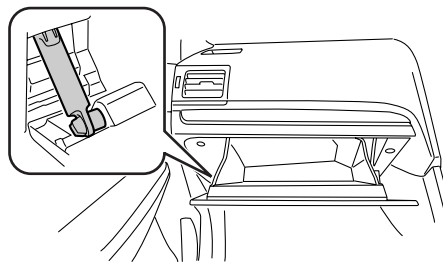

601334

- ② グローブボックスの両側についているストッパーを内側に押し込んで、グローブボックスを取り外します。

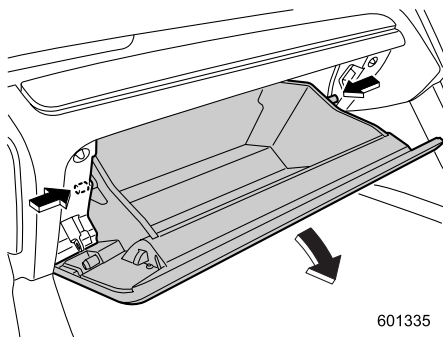

601335

次ページへ ⇒

⇒前ページより

③ツメを押しながらエアフィルターを手前に引き出します。

④新品と交換します。

交換するときは、エアフィルターの矢印が図のようになるように取り付けます。

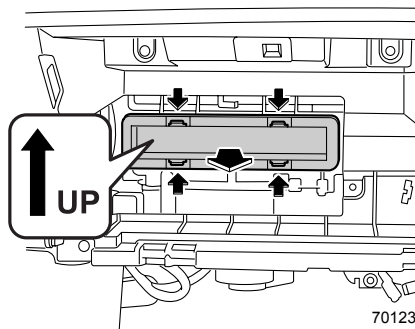

701238

⑤グローブボックス下側にあるツメ部とピン部を合わせ取り付けます。

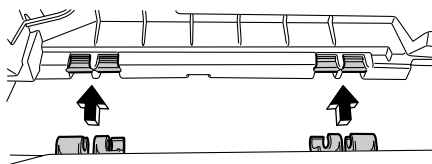

601337

⑥ダンパーをグローブボックスに取り付けます。

⚠ 注意

グローブボックス脱着のとき、ハーネス（電線）などの部品に触れないようにしてください。

リモコンキーの電池交換

作動距離が不安定になった場合は電池の消耗が考えられますので、早めに電池を交換してください。

使用電池……ボタン電池CR1620

- ① 溝部に⊖ドライバーを差し込み、カバーを外します。

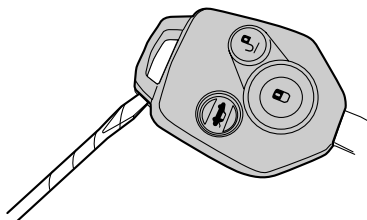

701241

- ② 電池カバーのネジ (3本) を外し、電池カバーを外します。

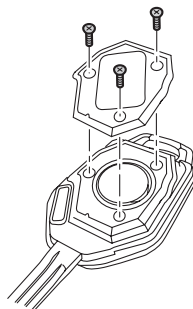

601407

- ③ 電池を図のように指で軽く押しながら電池と基板にすき間を作り、絶縁テープなどを巻いた⊖ドライバーを差し込みます。

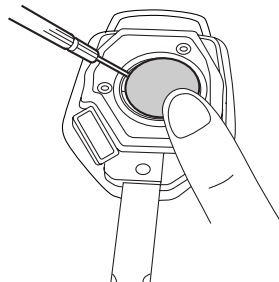

701183

次ページへ ⇒

⇒前ページより

- ④ ⊖ドライバーを使用し、基板やターミナルを傷つけないように電池を外します。電池が飛び出すことがあるため、指で電池をしっかりと押さえてください。

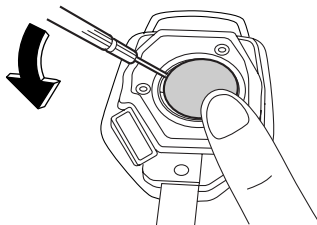

701184

- ⑤ 電池を取り外します。

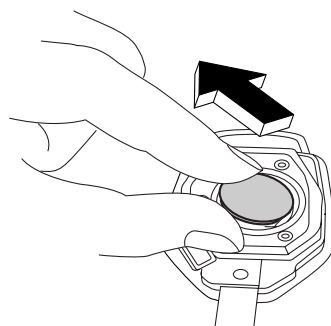

601373

- ⑥ 新しい電池の⊕側を上にして図のように挿入し、電池カバーを確実に取り付けます。

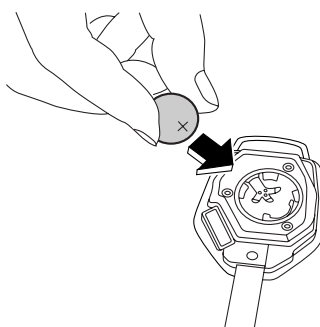

601092

- ⑦ 図のように凹凸を合わせて、カバーを確実に取り付けます。

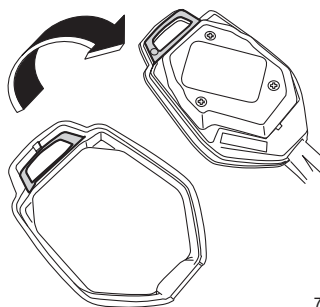

701245

⚠ 注意

- 電池交換をする場合は、必ず身体や衣類に帯電している静電気を放電してください。静電気によりリモコンキーが損傷するおそれがあります。静電気を放電する場合は、静電気が除去できる物をあらかじめ用意しておくか、金属部分などに手を触れてください。
- 電池および取り外した部品は、お子さまが飲み込まないようにとくにご注意ください。

🏠 アドバイス

- 電池を取り外す場合は、電池が飛び出さないように必ず指で押さえてください。
- 液漏れなどを防ぐため、電池の⊕極と⊖極は正しく取り付けてください。
- 故障の原因となりますので、次のことに注意してください。
 - － 端子部分などを曲げない
 - － 水、油などでぬらさない
 - － ゴミなどの異物を入れない
- 電池はスバル販売店または時計店、カメラ店などでお求めください。
- 電池交換はスバル販売店に依頼することをお奨めします。
- 電池は新品を使用してください。
- 電池交換後はリモコンキーの機能が正常であることを確認してください。
- ボタン電池を廃棄する場合は、テープなどで端子部を絶縁してください。電池が重なり合ったり、他の金属製品を混ぜたりすると電池がショートして、漏液、発熱、破裂するおそれがあります。また、自治体が条例などを定めている場合は、その条例に従ってください。

アクセスキーの電池交換

キーレスアクセス&プッシュスタートシステムの作動や電波式リモコンドアロックの作動距離が不安定になった場合は電池の消耗が考えられますので、早めに電池を交換してください。

使用電池……ボタン電池CR1632

- ① ボタンを押し、メカニカルキーを取り出します。

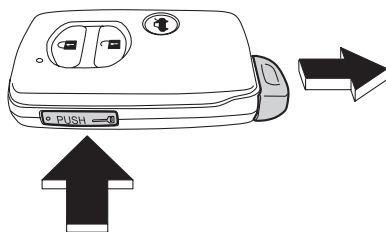

601344

- ② 溝部にメカニカルキーの先端を差し込んでカバーを外します。

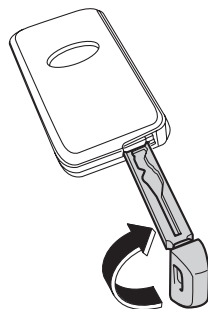

601345

- ③ 電池と基板の間に絶縁テープなどを巻いたドライバーを差し込んで図のように取り出します。

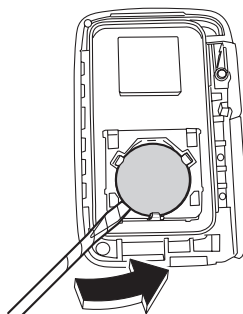

601411

- ④新しい電池の⊕側を上にして図のように挿入し、凹凸を合わせてカバーを確実に取り付けます。

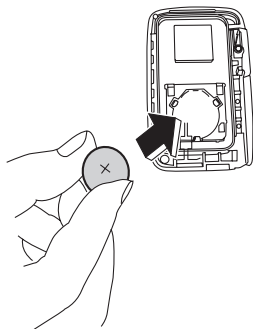

601412

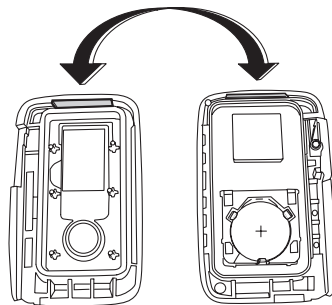

601413

⚠ 注意

- 電池交換をする場合は、必ず身体や衣類に帯電している静電気を放電してください。静電気によりアクセスキーが損傷するおそれがあります。静電気を放電する場合は、静電気が除去できる物をあらかじめ用意しておくか、金属部分などに手を触れてください。
- 電池および取り外した部品は、お子さまが飲み込まないようにとくにご注意ください。

🏠 アドバイス

- 液漏れなどを防ぐため、電池の⊕極と⊖極は正しく取り付けてください。
- 故障の原因となりますので、次のことに注意してください。
 - － 端子部分などを曲げない
 - － 水、油などでぬらさない
 - － ゴミなどの異物を入れない
- 電池はスバル販売店または時計店、カメラ店などでお求めください。
- 電池交換はスバル販売店に依頼することをお奨めします。
- 電池は新品を使用してください。
- 電池交換後はアクセスキーの機能が正常であることを確認してください。
- ボタン電池を廃棄する場合は、テープなどで端子部を絶縁してください。電池が重なり合ったり、他の金属製品を混ぜたりすると電池がショートして、漏液、発熱、破裂するおそれがあります。また、自治体が条例などを定めている場合は、その条例に従ってください。

日常点検

日常点検整備は、お客様の責任において実施していただくことが法律で義務づけられています。

日常点検は、簡単に点検できる項目になっていますので、長距離走行前や洗車時、給油時などを目安に実施してください。ここでは、お車特有の点検内容を説明しています。

その他の点検方法および実施時の注意事項は、「メンテナンスノート」をお読みください。

⚠ 注意

- 日常点検整備でエンジンルーム内の点検を行うときは、エンジン高温部、回転しているプーリーやベルト、自動的に回転する冷却ファンに充分ご注意ください。思わぬけがをすることがあります。また、ベルトカバーに触れないでください。手がすべるなど、思わぬけがをすることがあります。
- エンジン始動中または停止後は、エンジンオイルフィルターが高温になっております。エンジンが完全に冷えるまで、エンジンオイルフィルターには触れないでください。
- エンジンオイル注入口のキャップを脱着するときは、エンジンオイルフィルターに触れないよう充分注意してください。手や指を挟んだりやけどをするなど、思わぬけがをすることがあります。
- エンジンを回したまま点検を行うときは、車が動かないようにするため、必ず4輪ジャッキアップ、または4輪ローラー上でを行い、空吹かしや急制動はしないでください。

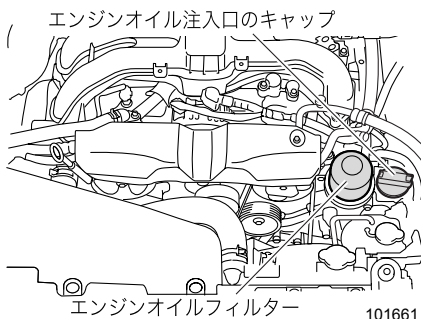

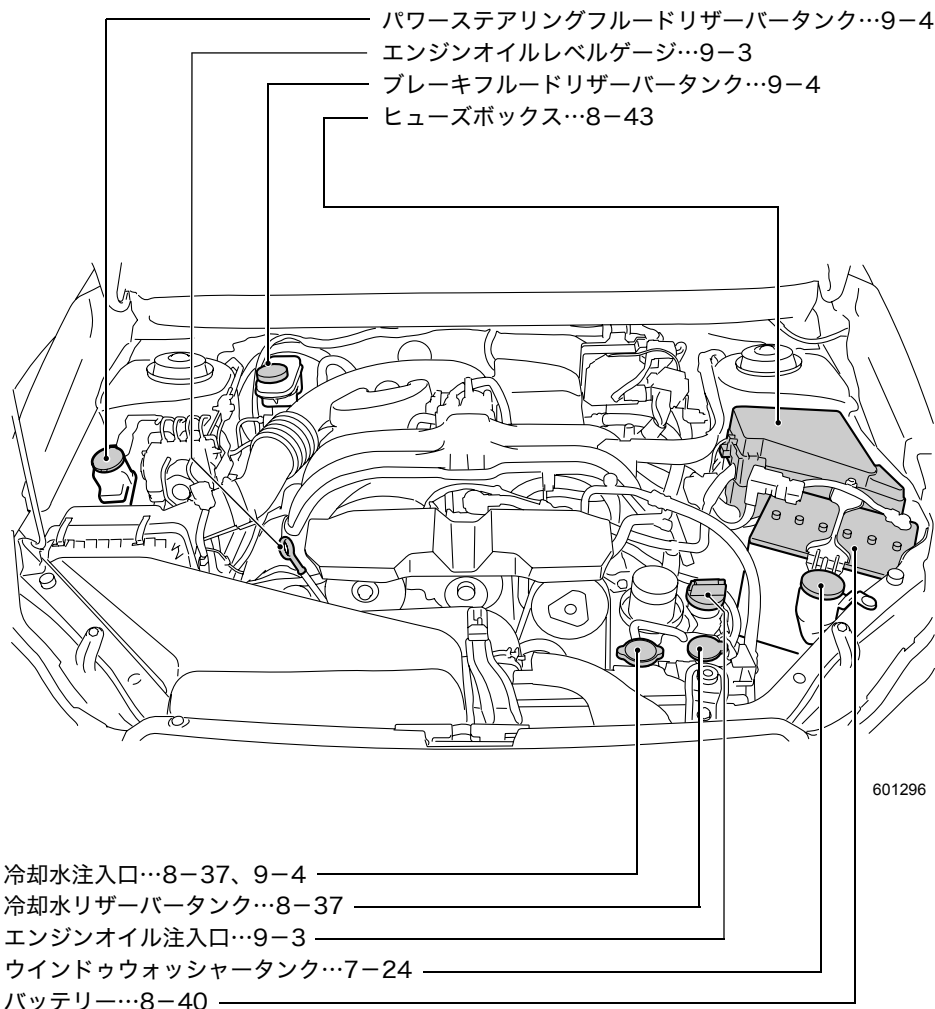

601296

- 冷却水注入口...8-37、9-4
- 冷却水リザーバータンク...8-37
- エンジンオイル注入口...9-3
- ウィンドウウォッシャータンク...7-24
- バッテリー...8-40

※ 車の仕様によりエンジン形状が一部異なります。

バッテリー液量の点検

■バッテリーの液量はときどき点検して

バッテリーの液量が下限 (LOWER LEVEL) 以下になったまま使用または充電すると、バッテリーが爆発するおそれがあります。バッテリーの液量はときどき点検し、少ないときは上限 (UPPER LEVEL) まで補充してください。

ウォッシャー液量の点検

運転前にウォッシャー液の量を点検してください。

ボンネットを開けると、向かって右側のヘッドランプ後ろに給水口があります。タンクはフロントおよびリヤウォッシャーとヘッドランプウォッシャー (装備車) 共用になっています。

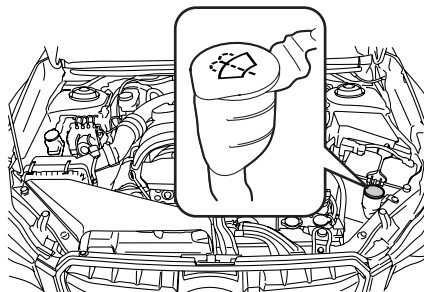

701239

キャップを外し、キャップについているレベルゲージで液量を点検します。

レベルゲージ下部の穴 (レベル) に液量の膜が付着していることを確認してください。

付着していない場合、ウォッシャー液をレベルゲージのHiの位置、あるいは注入口のFULL位置まで補充してください。

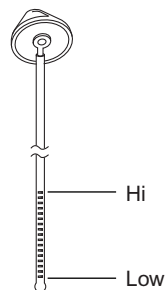

300172

補充するときは、注入口のFULL位置以上にウォッシャー液を入れしないでください。

(FULL位置は、エンジン側に記載されています。)

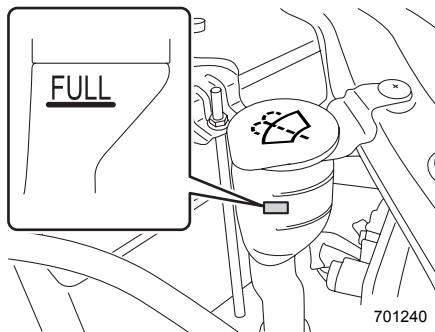

701240

 **注意**

- 降雪時、寒冷時には、フロントおよびリヤガラスが暖まるまでウォッシャー液を使用しないでください。
ウォッシャー液がガラスに凍りつき視界不良を起こすおそれがあります。
 - 降雪時、寒冷時には、ウォッシャー液は外気温度に合わせた濃度にしてください。濃度が低いと液がタンク内で凍りつくことがあります。
- ☆6-4ページ参照
- ウォッシャー液注入時、ゴミ、異物などが入らないよう注意してください。
ポンプにつまるなどの作動不良を起こすおそれがあります。

MEMO

8

万 一 の と き

工具、ジャッキ、スペアタイヤ

工具	8-2
ジャッキ	8-3
応急用スペアタイヤ	8-8

パンクしたとき

パンクしたとき	8-10
タイヤ交換（応急用スペアタイヤ）	8-10
応急用パンク修理（5ドア）	8-15

発炎筒

発炎筒について	8-27
---------	------

故障したとき

踏切で動けなくなったとき	8-29
高速道路、自動車専用道路で動けなくなったとき	8-29
路上で動けなくなったとき	8-30
故障時の対応方法と連絡先	8-30

けん引のとき

けん引してもらうとき	8-31
他車をけん引するとき	8-35

オーバーヒートしたとき

オーバーヒートしたとき	8-37
-------------	------

事故が起きたとき

対処のしかた	8-39
--------	------

ランプ類が点灯しないとき、電気装置が作動しないとき

バッテリーが上がったとき	8-40
ヒューズの点検・交換	8-43
電球（バルブ）の交換	8-50
セレクタレバーが動かないとき（CVT車）	8-70
リヤゲートの解錠ができなくなったとき（5ドア）	8-71
アクセスキーが正常に作動しないとき	8-72

工具、ジャッキ、スペアタイヤ

工具

次の工具が装備されています。

- 基本工具（ドライバー、ホイールナットレンチ）
- ジャッキ、ジャッキハンドル
- けん引フック

工具は定められた場所に置いておくと、万一のときすぐに取り出せます。使用後は元の場所に戻してください。

4ドア車のジャッキおよびけん引フックはジャッキホルダーに、5ドア車はカーゴルーム床下に格納されています。

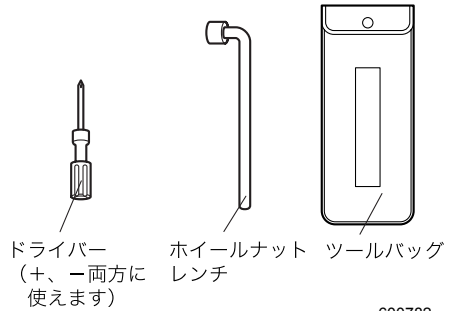

4ドア

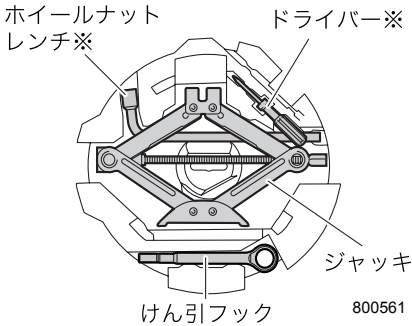

5ドア

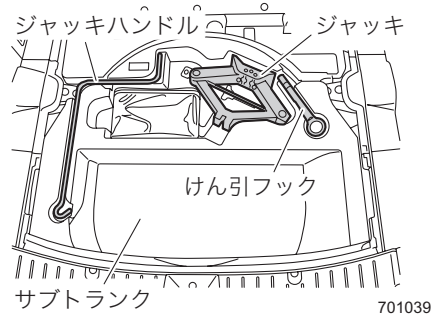

※ 4ドア車はドライバー、ホイールナットレンチをジャッキホルダーに格納することができます。

5ドア車は、パンク修理キットがカーゴルーム床下に収納されています。

☆8-15ページ参照

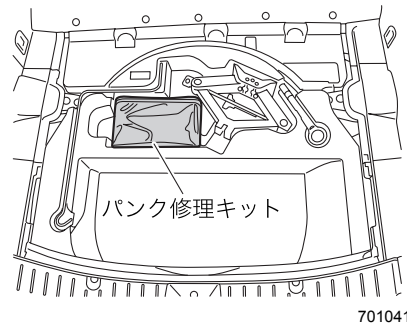

ジャッキ

警告

- ジャッキアップしたらエンジンを始動しないでください。車が発進したり、ジャッキが外れるなど、重大な傷害につながるおそれがあります。
- ジャッキアップしたら車内に入ったり、車体に振動を与えないでください。ジャッキが外れることがあり危険です。
- ジャッキアップしたら車両の下にもぐり込まないでください。ジャッキが外れると重大な傷害につながるおそれがあります。

注意

- ジャッキはタイヤ交換あるいはタイヤチェーンの脱着以外に使わないでください。
- ジャッキは必ず車載されたものを使い、他の車のジャッキは使わないでください。車載のジャッキ以外のものを使用した場合、ジャッキが外れたり、車体を变形させるおそれがあります。また、車載されたジャッキは他車には使わないでください。
- 平坦で硬いところに駐車して作業してください。
- 同乗者がいる場合は、必ず車から降るしてください。
- ジャッキ使用前に駐車ブレーキを確実にかけ、CVT車はセレクトレバーを **P** に、マニュアル車はチェンジレバーを“R”または“1”にしてください。
- 輪止め（タイヤストッパー）などをして車を固定してください。
- ジャッキと車両の間に台やブロックなどを挟まないでください。
- ガレージジャッキなどを使用してジャッキアップする場合、スバル販売店にご相談ください。

■ジャッキ、ジャッキハンドルの取り出し方

●4ドア

トランクルームの床下に収められています。

- ① トランクルーム床のリッド（フタ）を取り出します。

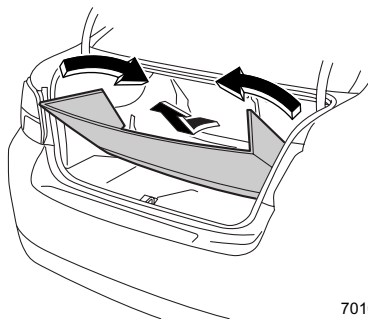

701042

- ② サブトランクを取り出します。

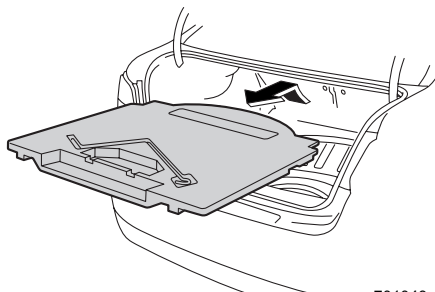

701043

- ③ ジャッキホルダーからジャッキを取り出します。

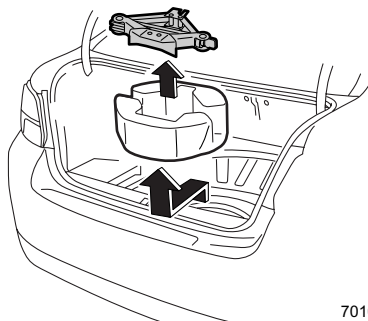

701044

- ④ サブトランクに収められているジャッキハンドルを取り出します。

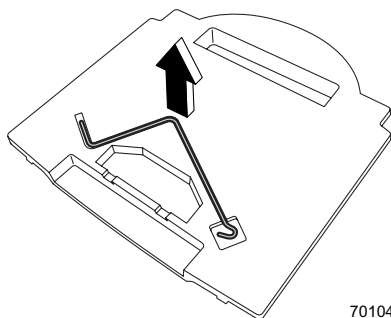

701045

●5ドア

カーゴルームの床下に収められています。

- ① カーゴルームのリッド（フタ）を開けます。

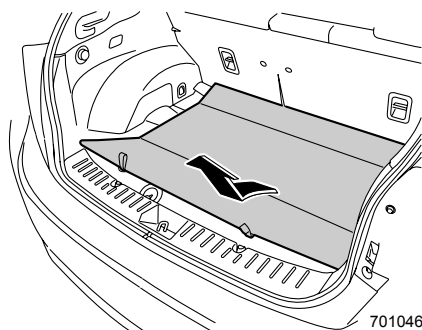

701046

- ② ジャッキホルダーからジャッキを取り出します。

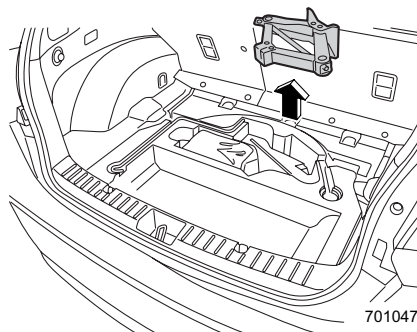

701047

次ページへ ⇒

万
一
の
と
き

⇒前ページより

- ③ ジャッキハンドルを取り出します。

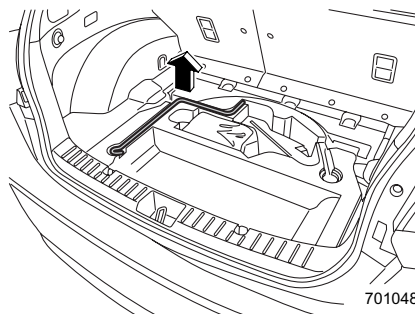

■ ジャッキの使いかた

- ① 駐車ブレーキが確実にかかっていることを確認します。
マニュアル車はチェンジレバーを“R”または“1”に、CVT車はセレクトレバーを[P]に入れます。
- ② 車が動き出さないように、交換またはタイヤチェーンを脱着するタイヤと対角線上にあるタイヤの前後に輪止め（タイヤストッパー）をします。
(図は運転席側後輪タイヤを交換する場合を示しています。)

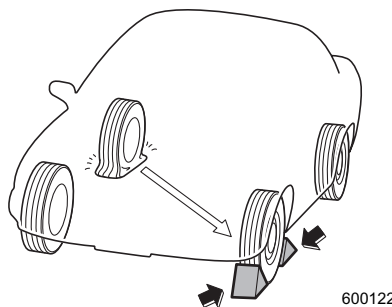

- ③ ジャッキハンドル、ジャッキを取り出します。

アドバイス

輪止め（タイヤストッパー）は車載されていませんので必要に応じて準備してください。

- ④ 交換またはタイヤチェーンを脱着するタイヤに近いジャッキアップポイントの下にジャッキを置き、ジャッキ頭部の溝が車体のジャッキアップポイントにはまるまでジャッキを手で回します。

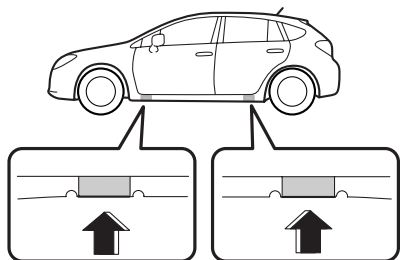

701051

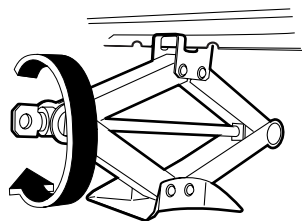

701123

注意

ジャッキが確実に車体のジャッキアップポイントにかかっていることを確認してください。
ジャッキアップポイント以外にジャッキがかかっているとジャッキが倒れてけがをしたり、車体を傷つけるおそれがあります。

- ⑤ ジャッキにジャッキハンドルを取り付けます。ジャッキハンドルを回し、タイヤが地面から少し離れるまで車体を上げます。

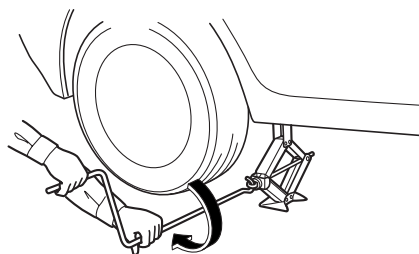

700539

応急用スペアタイヤ

5ドア車には応急用スペアタイヤがありません。応急用のパンク修理キットが装備されています。

☆8-15ページ参照

■スペアタイヤの取り出しかた

トランクルームの床下に収められています。

- ① トランクルーム床のリッド（フタ）を取り出します。

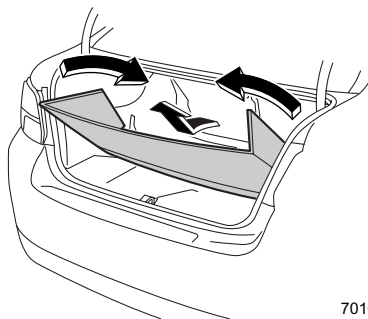

701042

- ② サブトランクを取り出します。

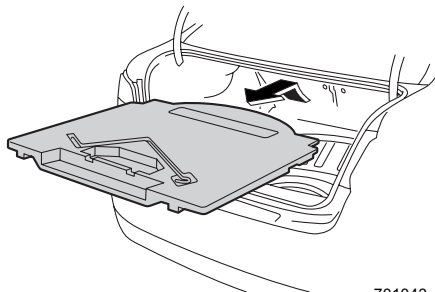

701043

- ③ ジャッキホルダーを取り出します。

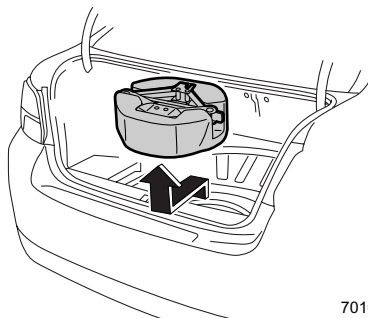

701049

- ④ スペアタイヤを固定しているネジを外し、スペアタイヤを取り出します。

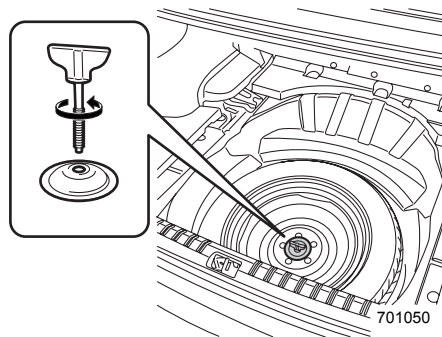

注意

応急用スペアタイヤは、標準タイヤがパンクしたとき応急用としてのみ使用するタイヤです。応急用スペアタイヤのホイールに貼ってある注意書をよく読み、使用するときは次のことを守ってください。

- 応急用スペアタイヤの空気圧は空気圧ゲージを使用して必ず点検してください（月1回程度）。空気圧が不足している状態で走行すると思わぬ事故につながるおそれがあります。
空気圧：420 kPa（4.2 kgf/cm²）（走行前のタイヤが冷えているとき）
- 指定（車載）の応急用スペアタイヤを使ってください。
この応急用スペアタイヤとホイールはこの車の専用品です。他のタイヤやホイールと組み合わせたり、他の車に使用しないでください。
- 応急用スペアタイヤは、タイヤがパンクしたとき、一時的に使用するタイヤです。パンクしたタイヤは直ちに修理し、できるだけ早く標準タイヤに交換してください。
- 応急用スペアタイヤを装着したときは、100 km/h以下の速度で走行してください。
- 前輪がパンクしたときは、後輪のタイヤを前輪につけ、後輪に応急用スペアタイヤを装着してください。
- 応急用スペアタイヤには、タイヤチェーンを装着しないでください。雪道、凍結道路で前輪がパンクした場合も同様に応急用スペアタイヤを後輪に使用し、外した後輪を前輪につけてからタイヤチェーンを装着してください。
- 応急用スペアタイヤを装着しているときは、標準タイヤ装着時に対し車高が低くなります。突起物などを乗り越えるときは、同じ感覚で運転すると下部をぶつけるおそれがあります。
- ウエアインジケーターが現れたら新品の応急用スペアタイヤと取り替えてください。
- 応急用スペアタイヤを交換するときはスバル販売店にご相談ください。

パンクしたとき

パンクしたとき

注意

- 同乗者がいる場合は、必ず車から降りしてください。
- 平坦で硬いところに駐車して作業してください。
- タイヤを取り付けた後、1,000 km程度走行したら、もう一度規定の力で締め付けてください。

☆8-13ページ参照

- 車体に振動がでたらスバル販売店で点検整備を受けてください。パンク修理、タイヤの摩耗、リムの変形などが原因でホイールバランスが狂うことがあります。

タイヤ交換（応急用スペアタイヤ）

応急用スペアタイヤが装備されていない車両は、車載のパンク修理キットで応急修理をしてください。

☆8-15ページ参照

- ① 交通の妨げにならず、安全に作業ができる場所に車を止め、エンジンを止めます。

注意

地面が平坦で硬く、車が安定する安全な場所を選んで止めてください。

- ② 駐車ブレーキが確実にかかっていることを確認します。
マニュアル車はチェンジレバーを“R”または“1”に、オートマチック車はセレクトレバーをPに入れます。
- ③ 非常点滅灯（ハザードランプ）を点滅させ、人や荷物を降ろし、停止表示板（停止表示灯）を使用します。
- ④ 車が動き出さないように、交換するタイヤと対角線上にあるタイヤの前後に輪止め（タイヤストッパー）をします。
- ⑤ ジャッキハンドル、ジャッキ、応急用スペアタイヤ、工具を取り出します。

☆8-2、8-8ページ参照

- ⑥ 応急用スペアタイヤを、交換するタイヤ近くの車体の下に置きます。

アドバイス

輪止め（タイヤストッパー）および停止表示板（停止表示灯）は車載されていませんので必要に応じて準備しておいてください。

- ⑦ ジャッキをセットします。
 ☆8-6ページ参照

- ⑧ フルホイールキャップ装備車は、バルブ穴と反対側にある切り欠き部にドライバーを差し込み、ドライバーをタイヤ側に動かしてこの原理でフルホイールキャップを取り外してください。

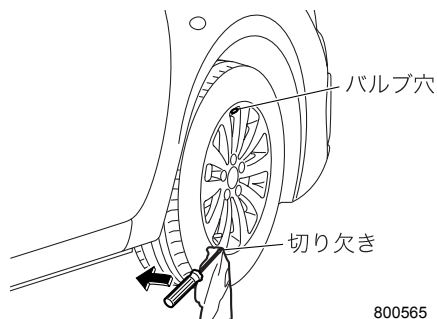

800565

- ⑨ ホイールナットレンチを使い、全てのホイールナットを約半回転ゆるめます。

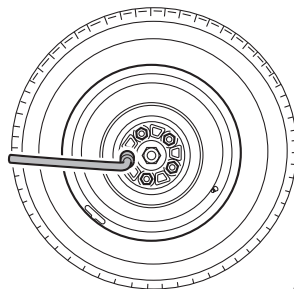

700598

- ⑩ タイヤが地面から少し離れるまでジャッキで車体を上げます。

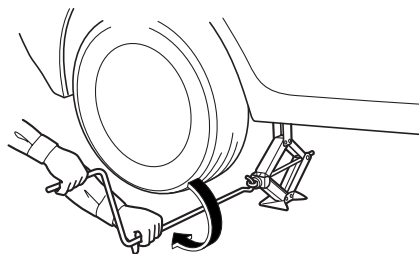

700539

次ページへ ⇒

万
一
の
と
き

⇒前ページより

- ⑪ ホイールナットを外します。

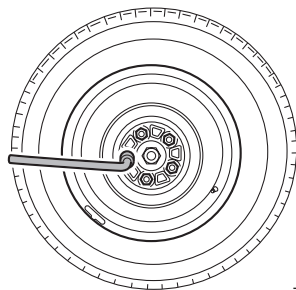

700598

- ⑫ タイヤを付け替えます。

このとき、ホイール取付部とホイールの接触面の汚れを拭き取ってください。

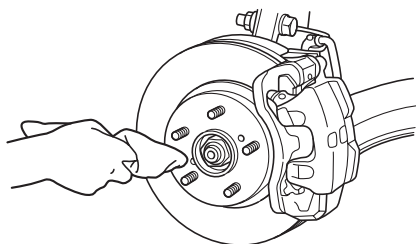

600061

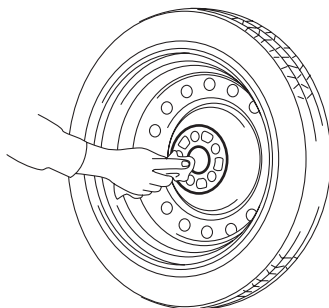

600162



アドバイス

タイヤを地面に置くときは、ホイール表面を上にして置いてください。
下にして置くと、ホイールに傷がつくおそれがあります。

- ⑬ ホイールナットを手で回して取り付けます。その後ホイールがガタつかない程度までホイールナットをホイールナットレンチで仮締めします。
- ⑭ ジャッキハンドルを回し、車両を下げます。

- ⑮ ホイールナットレンチを使用して、図の順番に2、3回にわけてホイールナットを締め付けます。

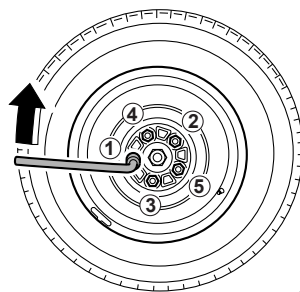

600192

レンチの柄の先端にかける力	締付トルク (参考)
400~500 N (40~50 kg)	100 N・m (10 kg・m)

⚠ 注意

- ホイールナットを締め付けるとき、ホイールナットレンチを足で踏んだり、パイプなどを使って必要以上に締め過ぎないでください。
- ナット、ホイールの座面、ネジ部にオイルやグリースなどがつかないようにしてください。油脂がついていると締め過ぎの原因になります。

- ⑯ パンクしたタイヤおよび、ジャッキ、ジャッキハンドル、工具を元の場所に格納します。
- ⑰ タイヤ交換後、最初はゆっくり走り異音や振動がないか確かめます。
その後は、できるだけ早く応急用スペアタイヤから標準タイヤに交換してください。

■ タイヤ交換後

- ジャッキ、ジャッキハンドル、ホイールナットレンチを元の場所へ戻します。外したサブトランクは荷室に入れてください。

☆8-2ページ参照

- 最初はゆっくり走り、異音や振動がないか確かめます。
- 処置後はすみやかに応急用スペアタイヤから標準タイヤに交換してください。

次ページへ ⇒

万
一
の
と
き

⇒前ページより

フルホイールキャップ装備車は、以下の手順でカバーを取り付けてください。

- ①フルホイールキャップをバルブ穴へ通します。
- ②バルブ側から順に、フルホイールキャップを左右同時に軽くたたいて、確実に取り付けてください。

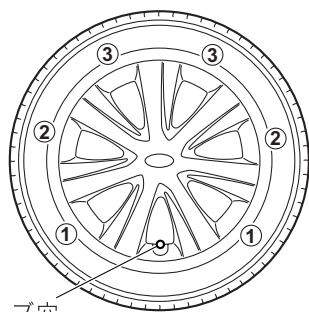

バルブ穴

701054

■パンクしたタイヤの格納

- センターキャップ付ホイール装備車は、センターキャップを取り外してください。
- スペアタイヤが格納されていた場所にします。スペーサーを必ず図の向きにしてネジを取り付けます。

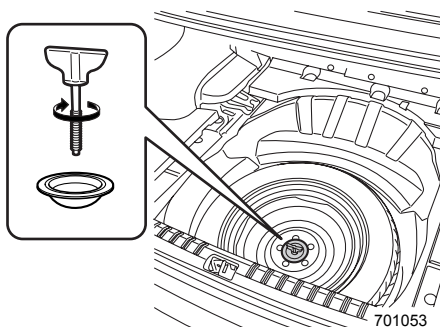

701053

- パンク修理後、応急用スペアタイヤを戻すときはスペーサーを必ず図の向きにしてネジを取り付けます。

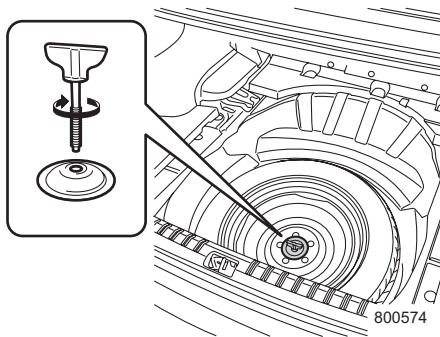

800574

応急用パンク修理（5ドア）

応急用スペアタイヤが装備されていない車両は、車載のパンク修理キットで応急修理をしてください。釘やネジなどが刺さった軽度のパンクが一時的に補修できます。パンク修理の際は、作業をスムーズにするため本取扱説明書をお読みになってから作業してください。

警告

パンク修理キットはパンクタイヤの応急修理のみに使用してください。パンク修理以外に使用すると重大な事故やけがをすることがあります。

注意

- 修理剤を誤って飲用した場合は、できるだけたくさん水を飲み、直ちに医師の診察を受けてください。
- 修理剤が目や皮膚についた場合は、水でよく洗い流してください。また、異常を感じたら医師の診断を受けてください。
- お子さまが誤って修理剤に手を触れないようご注意ください。
- コンプレッサーを使用するときは、次のことをお守りください。コンプレッサーの故障の原因となります。
 - － 10分以上連続して作動させないでください。
 - － 水をかけないでください。降雨時の作業では水がかからないよう作業してください。
 - － 砂地など砂埃の多い場所で使用しないでください。
 - － 本体が熱を持ち、作動が鈍くなったら使用を中止してください。再使用するときは、コンプレッサーが冷えたことを確認してから使用してください。
 - － 分解・改造などは行わないでください。また、衝撃を与えないでください。

🏠 アドバイス

- 次の場合は、応急修理ができません。スバル販売店やJAFロードサービスなどに連絡してください。

- － 修理剤の有効期限が過ぎているとき

(1) 有効期限表示

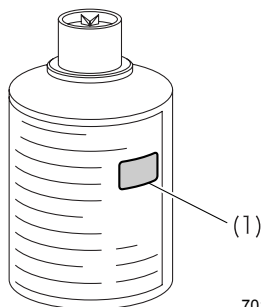

701055

- － 接地部以外が損傷を受けパンクしているとき

(1) ○

(2) ×

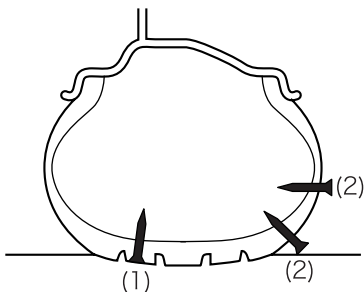

700921

- － タイヤが2本以上パンクしているとき（修理剤1本につき、修理できるタイヤは1本です）

- － ほとんど空気が抜けている状態で走行したとき

- － タイヤがホイールから外れているとき

- － ホイールが損傷しているとき

- 修理剤には有効期限があります。有効期限が切れる前に交換してください。交換についてはスバル販売店にご相談ください。
- 修理剤は衣服などに付着すると取れなくなるおそれがあります。

■パンク修理キット

パンク修理キットはカーゴルーム床下に収納されています。

- ケース (1)
- 速度制限シール (2)
- クイックリファレンス (3)
- コンプレッサー (4)
- 注入キャップ (5)
- 修理剤 (6)

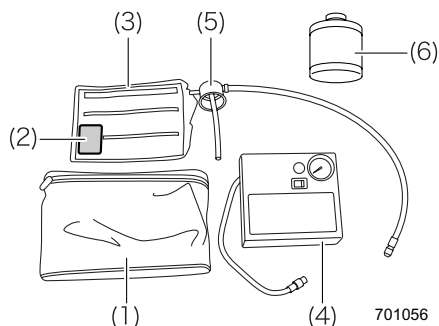
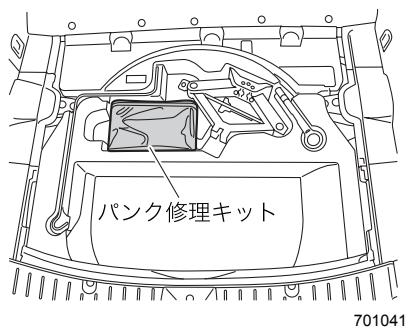

●修理する前に

- ① 交通の妨げにならず、安全に作業ができる場所に車を止め、エンジンを止めます。

⚠ 注意

地面が平坦で硬く、車が安定する安全な場所を選んで止めてください。

- ② 駐車ブレーキが確実にかかっていることを確認します。
- ③ 非常点滅灯（ハザードランプ）を点滅させ、人や荷物を降ろし、停止表示板（停止表示灯）を使用します。
- ④ カーゴルームのリッド（フタ）を開け、パンク修理キットを取り出します。

⚠ 注意

- タイヤに刺さった釘やネジを取り除かず応急修理を行ってください。取り除いてしまうと、パンク修理キットの修理剤では応急修理ができなくなる場合があります。
- パンク修理キットは、搭載車両の装着タイヤ専用です。指定タイヤサイズ以外のタイヤや他の用途には使用しないでください。

🏠 アドバイス

停止表示板（停止表示灯）は車載されていませんので、必要に応じて準備しておいてください。

●修理のしかた

- ①コンプレッサーの電源スイッチ (1) がOFFの位置にあることを確認します。

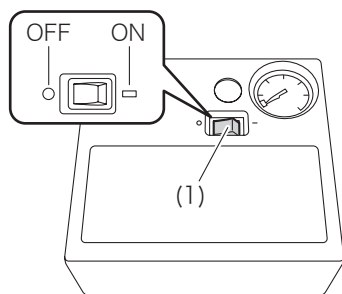

701057

- ②コンプレッサー本体の裏側からホース (2) と電源コード (3) を取り出します。

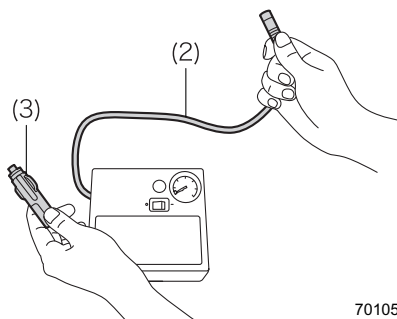

701058

- ③修理剤 (4) のボトルをよく振ってから、キャップ (5) を外します。

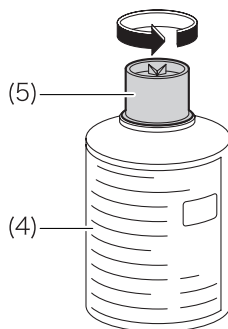

701059

- ④ キャップ (5) の上側にある突起部で、修理剤 (4) のアルミシールに穴を開けます。

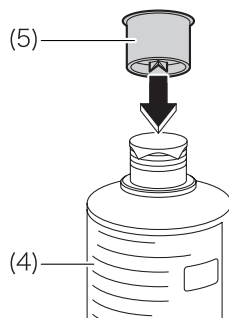

701060

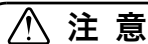

注意

修理剤をこぼさないようにしてください。

- ⑤ 修理剤 (4) のボトルに注入キャップ (6) のチューブ (7) を差し込み、注入キャップ (6) を確実に取り付けます。

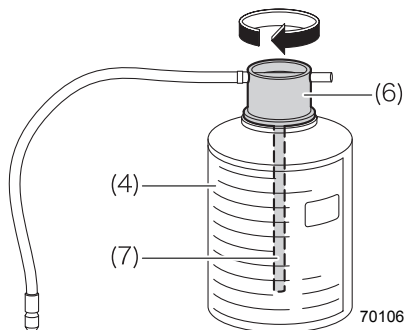

701061

- ⑥ コンプレッサーのホース (2) 先端部を、注入キャップ (6) に確実に取り付けます。

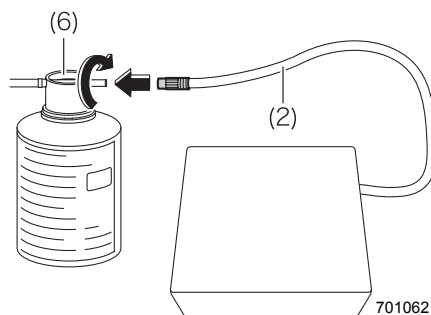

701062

次ページへ ⇒

万
一
の
と
き

⇒前ページより

注意

コンプレッサーおよびバルブを接続するときは、ホースのねじれに注意してください。

⑦ 損傷したタイヤのバルブキャップを外します。

⑧ 注入キャップゴムホース (8) 先端のバルブ金具 (9) を損傷したタイヤのバルブに確実に差し込みます。

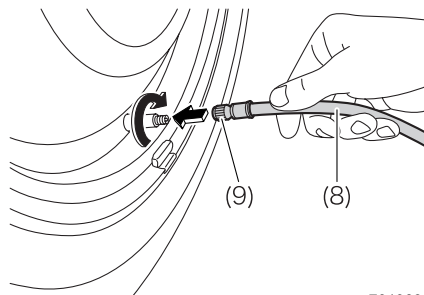

701063

注意

バルブ金具のねじ込みが足りないと修理剤が漏れるおそれがあります。

⑨ 修理剤 (4) のボトルが倒れないように、面ファスナーでコンプレッサーに固定します。

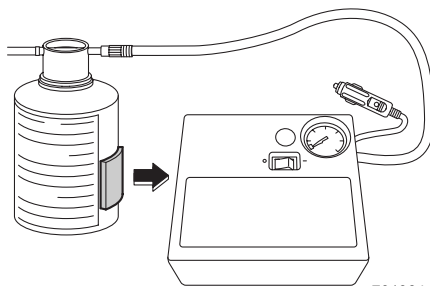

701064

- ⑩ 電源コード (3) を電源ソケット (10) に確実に差し込みます。

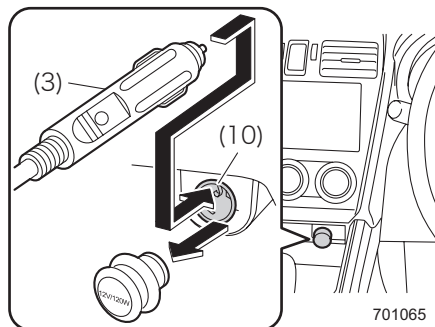

701065

- ⑪ エンジンスイッチをACCにします。
- ⑫ タイヤの側面に亀裂や傷、へこみがないことを確認し、コンプレッサーの電源スイッチ (1) をONにして修理剤と空気を注入します。

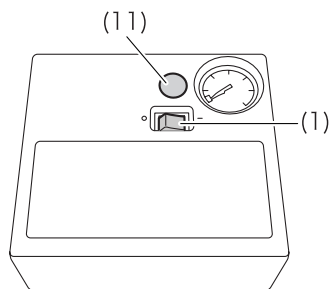

701066

⚠ 注意

コンプレッサーの側から離れ、タイヤ側面に亀裂やへこみがないか確認します。コンプレッサーの作動中、タイヤ側面に亀裂やへこみなどの損傷を確認した場合は直ちにコンプレッサーを停止し、コンプレッサーのエア抜きボタン (11) を押して空気を抜いてください。この場合、パンク修理キットによる応急修理はできません。スバル販売店またはJAFロードサービスなどに連絡してください。

次ページへ ⇒

⇒前ページより

- ⑬ 速度制限 (80km/h) シールを取り出し、ドライバーからよく確認できる位置に速度制限シールを張ります。

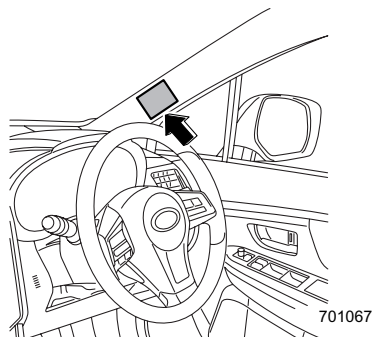

注意

速度制限シールは、ハンドル中央部やダッシュボードには貼らないでください。SRSエアバッグが正常に機能しなくなります。また、メーターの警告灯やスピードメーターが見えなくなる位置に貼らないでください。

- ⑭ タイヤの空気圧が最低 180kPa になったら、コンプレッサーの電源スイッチ (1) を OFF にします。

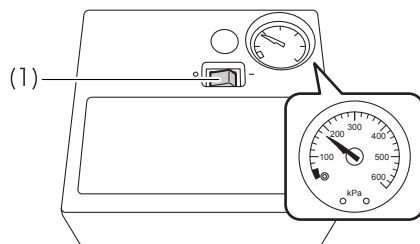

注意

- 修理剤を注入しているとき、空気圧は一時的に 300 kPa 以上に高くなりますが、修理剤が全て流れ込むと空気圧は下がります。
- 10分以上エアを入れてもタイヤの空気圧が最低180kPaにならない場合、タイヤがひどい損傷を受けているおそれがあります。この場合、パンク修理キットによる応急修理はできません。スバル販売店または JAF ロードサービスなどに連絡してください。

- ⑮ コンプレッサーのエア抜きボタン (11) を押しながら、注入キャップゴムホース (8) 先端のバルブ金具 (9) を、タイヤのバルブから外します。

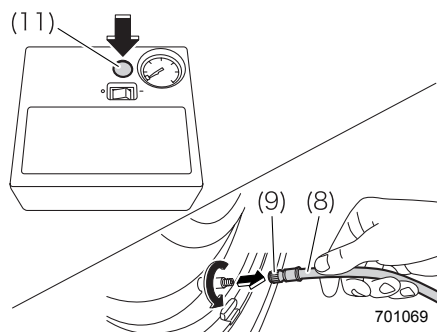

- ⑯ タイヤのバルブキャップを取り付けます。

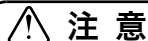

注意

バルブ金具の取り外しは、すばやく行ってください。

- ⑰ コンプレッサーのホース (2) を、注入キャップ (6) から外します。

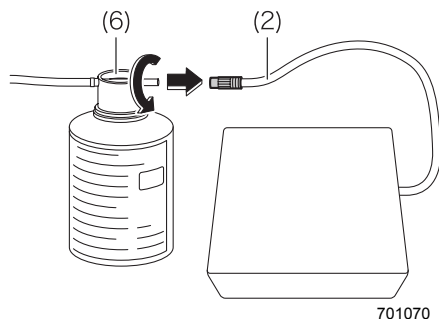

- ⑱ 修理剤がこぼれないように、注入キャップゴムホース (8) 先端のバルブ金具 (9) を、すばやく注入キャップ (5) の空いている口につないでください。

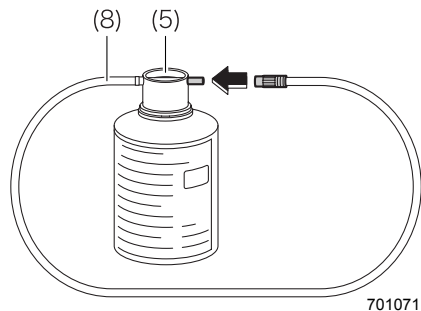

次ページへ ⇒

⇒前ページより



注意

修理剤が皮ふや衣類に付着しないよう注意してください。

- ⑩ パンク修理キットを車両に搭載して直ちに走行します。走行は法定速度を守って、80km/h以下の速度で急ハンドルなどを避け、慎重に運転してください。



注意

- 走行中異常を感じたときは、運転を中止してスバル販売店またはJAFロードサービスなどに連絡してください。修理剤の補修が完了していない場合、空気圧が低下して安定性を損なうおそれがあります。
- パンク修理キットとボトルが動かないよう確実に固定してください。急ブレーキなどでパンク修理キットとボトルが乗員に当たり、けがをするおそれがあります。

- 20 10分間または5km程度走行した後、安全な場所に車を止め、コンプレッサーに付属の空気圧計を使用してタイヤの空気圧を点検します。

タイヤ空気圧のラベルは運転席側のドアを開けたボディ側に貼られています。

☆9-5ページ参照

- 21 応急修理したタイヤのバルブキャップを外します。

- 22 コンプレッサーのホース (2) 先端部を、応急修理したタイヤのバルブに確実に差し込みます。

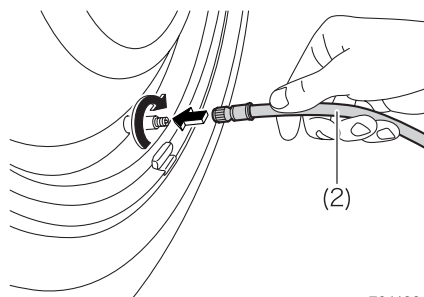

701133

- 23 電源コード (3) を電源ソケット (10) に確実に差し込みます。

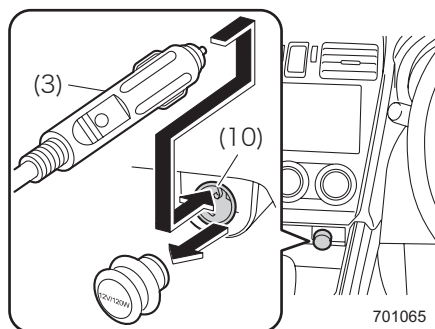

701065

- 24 コンプレッサーの電源スイッチ (1) をONに切り替え、数秒間ONにしてからOFFにしてください。

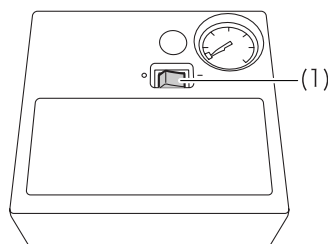

701136

- 25 タイヤの空気圧が130kPa以上のときは、タイヤの指定空気圧まで空気を入れます。タイヤの空気圧が130kPa未満のときは、修理剤による応急修理はできません。運転を中止してスバル販売店またはJAFロードサービスにご連絡ください。

⚠ 注意

応急修理したタイヤで200km以上の距離を走行しないでください。

🏠 アドバイス

寒冷時は修理完了までの時間、走行距離が長くなる場合があります。この場合、手順⑱から 25 の作業を繰り返してください。作業を繰り返しても空気圧が低下する場合は応急修理ができません。運転を中止してスバル販売店またはJAFロードサービスに連絡してください。

次ページへ ⇒

万
一
の
と
き

⇒前ページより

26 すみやかにスバル販売店まで急ハンドルなどを避け、慎重に運転し点検を受けてください。



アドバイス

- パンク修理キットを使用したときは、タイヤおよびタイヤのバルブを新品に交換してください。

☆7-10ページ参照

- 使用したパンク修理キットは、修理剤、ホース、速度制限シール、注入キャップを交換してください。詳しくはスバル販売店にご相談ください。

発炎筒

発炎筒について

グローブボックス左下に発炎筒を備えています。

発炎筒の外筒に書いてある使用方法を、あらかじめ確認しておいてください。

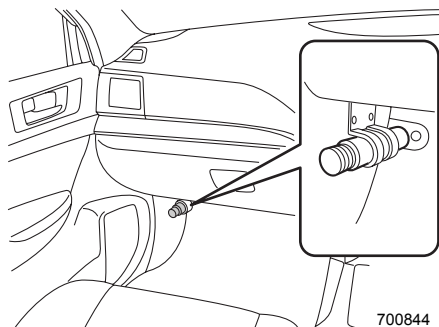

700844

■使いかた

- ① ケースをひねり、本体からケースを取り外します。



600029

- ② ケースを本体の後部に取り付け、本体の白いキャップを取り外します。

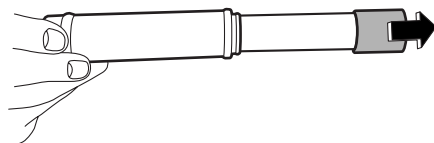

600030

万
一
の
と
き

次ページへ ⇒

⇒前ページより

- ③ 本体の先端を、キャップ頭部のすり薬でこすると着火します。

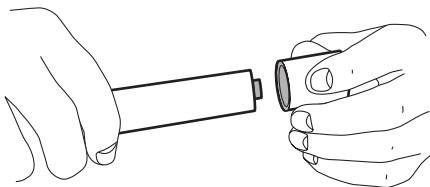

600031

警告

- 発炎筒をお子さまにはさわらせないでください。いたずらなどにより発火し、やけどや火災につながるおそれがあります。
 - 燃料など可燃物のそばで使わないでください。引火することがあります。
 - 筒先を顔や体に向けたり、人に近づけたりしないでください。やけどをすることがあります。
 - トンネルの中で使わないでください。煙が視界を悪くするので危険です。トンネルの中では非常点滅灯（ハザードランプ）を使用してください。
- ☆3-24ページ参照

アドバイス

- 発炎筒は常に使えるようにしておいてください。
- 発炎筒には有効期限が明記されています。有効期限が切れる前にスバル販売店でお求めください。

故障したとき

踏切で動けなくなったとき

踏切で脱輪などにより脱出できない場合は、踏切の非常ボタンを押してください。

非常ボタンがない場合、位置がわからない場合、緊急を要する場合は、発炎筒を使い合図をしてください。

☆8-27ページ参照

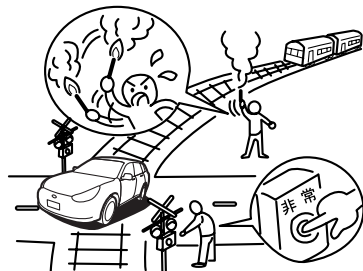

800462

アドバイス

エンジンスイッチをSTARTに保持、またはプッシュエンジンスイッチを押し続けても（スターターを回している状態）、一時緊急的に車を動かすことはできません。

- CVT車はセレクトレバーが[P]または[N]以外ではスターターは回りません。
- マニュアル車はクラッチペダルを踏まないとスターターが回りません。

高速道路、自動車専用道路で動けなくなったとき

- ① 車を路肩など安全な場所に止め、非常点滅灯（ハザードランプ）を点滅させ、車の後方に停止表示板または停止表示灯を置いてください。

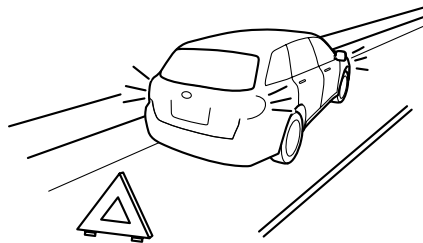

800463

次ページへ ⇒

万
一
の
と
き

⇒前ページより

- ② 全員車から降り、ガードレールの外など安全な場所に、すみやかに避難してください。

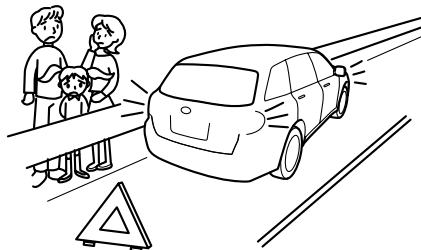

800464

- ③ 安全を確保後、救援をたのみます。

🏠 アドバイス

- 停止表示板（停止表示灯）の設置は法律で義務づけられています。
- 停止表示板（停止表示灯）は車載されていませんので、必要に応じて準備してください。

路上で動けなくなったとき

- ① あわてず、もう一度エンジンをかけてみてください。

☆3-43、3-49ページ参照

- ② エンジンがかからないときは、同乗者や付近の人に押しってもらって安全な場所へ移動してください。

移動するときはチェンジレバーを“N”（マニュアル車）、もしくはセレクトレバーを **N** (CVT車) にします。

☆3-52、3-54ページ参照

故障時の対応方法と連絡先

- ① 車を安全な場所に移動するなど、可能な範囲で安全を確保してください。
- ② 最寄りのスバル販売店、スバル指定サービス工場に連絡し、ご相談ください。
- ③ スバル販売店、スバル指定サービス工場に連絡が取れない場合はJAFロードサービスなどに連絡し、ご相談ください。

🏠 アドバイス

- スバル販売店、スバル指定サービス工場とJAFロードサービスの連絡先は「スバルサービスネットワーク」に記載されています。
- 万一のために、JAFに入会されることをお勧めします。

けん引のとき

車の故障などでけん引が必要な場合は、安全のため必ずスバル販売店に依頼してください。旅先では、「スバルサービスネットワーク」を参考に、スバル販売店、スバル指定サービス工場やJAFロードサービスなどに依頼してください。

けん引してもらおうとき

■けん引方法の違い

次の方法でのけん引が可能です。

- 車載（4輪持ち上げ）
トランスミッション（変速機）や駆動装置が故障したと思われる場合は車載してください。
- ロープけん引
マニュアル車は可能ですが、CVT車は次の条件をお守りください。お守りいただかないと、駆動装置が損傷するおそれがあります。
 - － 速度30km/h以下で走行してください。
 - － 走行距離は30kmを超えないでください。
- 前輪持ち上げけん引
2WD車のみ可能です。



注意

- AWD車の場合、前輪のみの持ち上げけん引は絶対にしないでください。駆動装置が損傷したり、車がトレッカー（台車）から飛び出すことがあります。



600190

- 全車後輪のみの持ち上げけん引は絶対にしないでください。駆動装置が損傷したり、車がトレッカー（台車）から飛び出すことがあります。

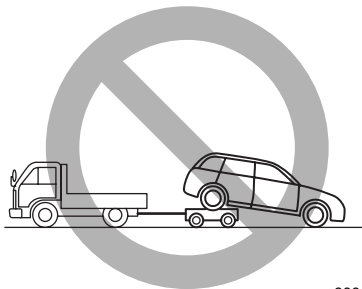

600191

■ロープによるけん引

やむを得ず4輪を接地させてロープでけん引を行う場合は、フロントバンパーにけん引フックを取り付けます。

けん引時は、けん引フックにソフトロープをかけて行ってください。

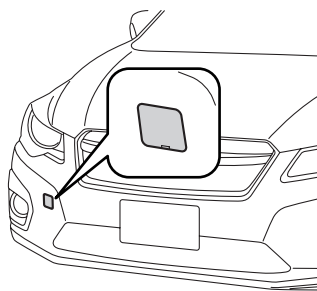

701076

●けん引フックの取り付けかた

- ①バンパーに傷がつかないようにマイナスドライバーの先端をビニールテープや布で覆い、カバーの切り欠きに差し込み、てこの原理でカバーを取り外してください。

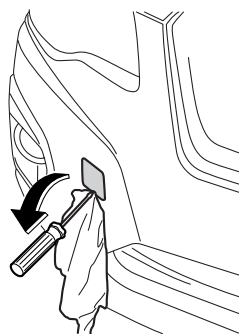

701077

- ②けん引フックをジャッキホルダーから取り出し、取付部にねじ込んでください。

☆8-2ページ参照

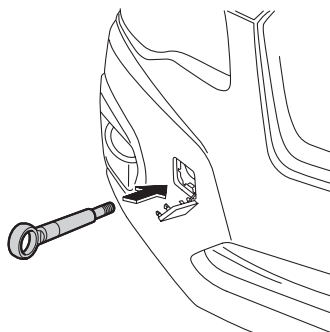

701078

- ③ ホイールナットレンチなどを使って、確実にけん引フックを締め付けてください。

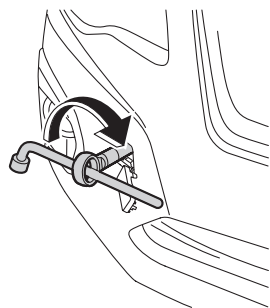

800560

●けん引方法

- ① ロープをけん引フックにかけ、ロープ中央部に白い布 (0.3 m×0.3 m以上) をつけます。

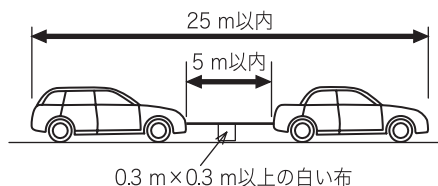

600023

- ② セレクトレバーを **N** (CVT車)、もしくはチェンジレバーを“N” (マニュアル車) にします。
 ③ エンジンスイッチをONにします。
 ④ 駐車ブレーキを解除し、けん引します。けん引中は、前の車の制動灯に注意してロープをたるませないようにしてください。

警告

- エンジンスイッチをLOCK (OFF) にしたり、キーを抜いたりしないでください。ハンドル操作ができなくなり思わぬ事故につながります。
- けん引フックはけん引時以外に使用しないでください。
- けん引フックはけん引後、必ず取り外してください。そのままにしておくと前面に衝撃を受けたときエアバッグが正常に作動しないことがあります。

注意

- セレクトレバーを **N** (CVT車)、もしくはチェンジレバーを “N” (マニュアル車) にしてください。
- エンジンスイッチをONにしてハンドルが自由に動くことを確認してください。
- 移動の途中に長い下り坂や急な下り坂があるときは、車載 (4輪持ち上げ) でのけん引を依頼してください。ロープけん引中はエンジンブレーキがまったく効かないため、下り坂でブレーキを踏み続けるとブレーキが過熱して効かなくなるおそれがあります。
- 急発進などでロープに衝撃を与えないよう運転してください。
- エンジンを止めてけん引する場合は、次のような現象が起きます。充分注意して操作してください。
 - ー ブレーキ倍力装置が働かず、ブレーキの効が悪くなります。
 - ー パワーステアリングが働かず、ハンドル操作が重くなります。
- 駐車ブレーキを確実に解除してください。
- トランスミッション (変速機) および駆動装置、走行装置が故障したと思われるときは必ず車載で (4輪を持ち上げて) けん引してください。
- 故障の内容によりけん引できない場合があります。

アドバイス

ワイヤーロープや金属製のチェーンなどを使ってけん引されるときは、車体に当たる部分に布を巻くなどして行ってください。
そのままけん引されると、バンパーを損傷するおそれがあります。

他車をけん引するとき

やむを得ず故障車をけん引するときは、自車より重い車のけん引は避けてください。
また、溝に落ちた車の引き上げは行わないでください。



アドバイス

- けん引時は、フックにソフトローブをかけて行ってください。
- バンパーフェース下面の傷つきを防止するため、ソフトローブとバンパーフェース下面のローブとのこすれ部分にガムテープなどを貼りつけたり、布を巻くなどの保護処置をしてください。

■けん引フックの取り付け位置

リヤバンパー左下にあります。

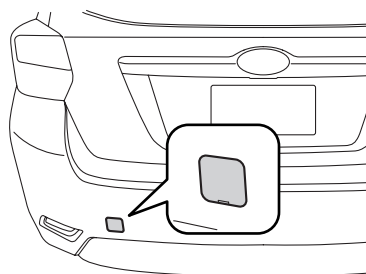

701080

■けん引フックの取り付けかた

- ①バンパーに傷がつかないようにマイナーストライバーの先端をビニールテープや布で覆い、カバーの切り欠きに差し込み、てこの原理でカバーを取り外してください。

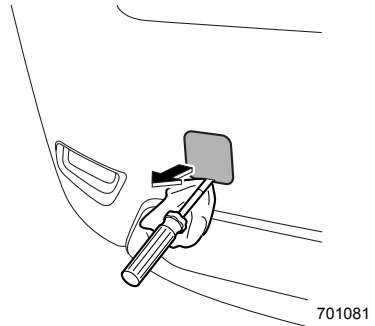

- ②けん引フックをジャッキホルダーから取り出し、取付部にねじ込んでください。

☆8-2ページ参照

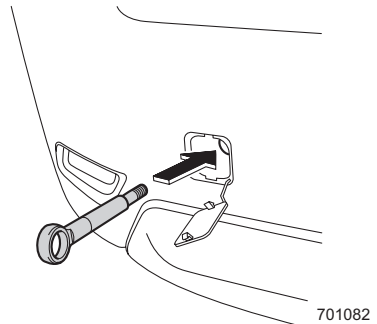

- ③ホイールナットレンチなどを使って、奥まで確実にけん引フックを締め付けてください。

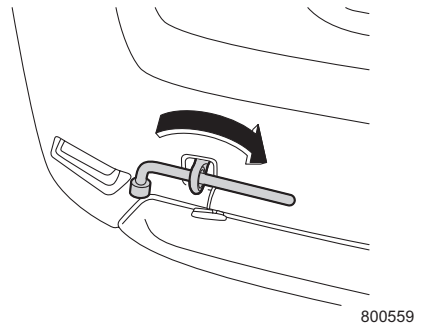

オーバーヒートしたとき

オーバーヒートしたとき

このようなときは、オーバーヒートです。

- 水温警告灯が赤色に点滅または点灯したとき
- エンジンの力が急に落ちたとき
- エンジンルームから蒸気が立ちのぼっているとき

☆3-41ページ参照

■対処のしかた

- ① 後続車に注意して安全な場所に車を止め、エアコンを止めます。
- ② 車両の状態に応じて次の処置を行ってください。
 - エンジンルームから水漏れ、水蒸気の吹き出しがあるときは、すぐにエンジンを止めてスバル販売店に連絡してください。
 - エンジンルームから水漏れ、水蒸気の吹き出しがないときは、エンジンをかけたままボンネットを開けて風通しをよくします。冷却ファンが回っている場合は水温警告灯が消灯し、時間が充分経過してからエンジンを止めます。冷却ファンが回っていない場合は、すぐにエンジンを止めてスバル販売店に連絡してください。
- ③ エンジンが冷えてから、冷却水量、水漏れなどを点検します。
- ④ リザーバタンク内の液量を確認し、冷却水が不足しているときは、補給します。冷却水はFULL位置まで補給してください。

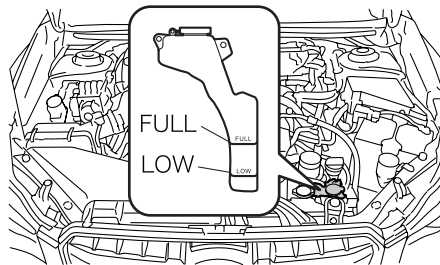

701084

- ⑤ ラジエーターキャップを開け、冷却水を補給してください。

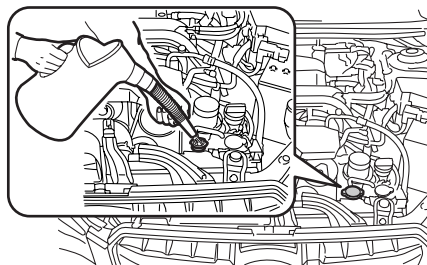

701085

次ページへ ⇒

⇒前ページより

冷却水はキャップの口元まで（イラストの（1）の位置まで）補給します。

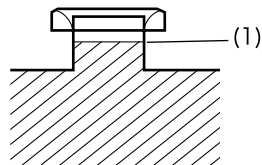

700759

警告

- エンジンルームから水漏れ、水蒸気の吹き出しがあるとき、蒸気が出なくなるまでボンネットを開けないでください。エンジンが高温になっているため、やけどなど重大な傷害につながるおそれがあります。
- ラジエーターや補助タンクが熱いときはキャップを外さないでください。蒸気や熱湯が吹き出して、やけどなど重大な傷害につながるおそれがあり危険です。キャップを開けるときは、ラジエーターや補助タンクが十分に冷えてから、布きれなどでキャップを包みゆっくりと開けてください。

注意

冷却水は、エンジンが熱いときに入れしないでください。急に冷たい冷却水を入れると、エンジンが損傷するおそれがあります。冷却水は、エンジンが十分に冷えてからゆっくりと入れてください。

アドバイス

冷却水がない場合は、応急的に水を補給します。補給する水は、軟水または水道水を使用してください。

⑥ 早めに最寄りのスバル販売店で点検を受けてください。

事故が起きたとき

あわてず次の処置をしてください。

対処のしかた

①続発事故の防止につとめてください

他の交通の妨げにならないような安全な場所に車を移動させ、エンジンを止めます。

②負傷者の救護につとめてください

負傷者がいる場合は、医師、救急車が到着するまでの間、可能な応急手当を行います。

③警察へ届け出をしてください

事故が発生した場所、状況、負傷者の有無や負傷の程度などを連絡します。

④相手方の確認とメモをおとりください

相手方の氏名、住所、電話番号などを確認してメモします。

同時に事故状況もメモしておいてください。

⑤スバル販売会社と保険会社へ連絡してください

ご購入されたスバル販売会社と加入の保険会社へ連絡をします。

ランプ類が点灯しないとき、電気装置が作動しないとき

バッテリーが上がったとき

次のようなときは、バッテリー上がりです。

- スターターが回らないか、回っても回転が弱くエンジンがかからないとき
- ランプがいつもより極端に暗かったり、ホーンの音が小さいとき

■対処のしかた

押しがけによる始動はできません。

救援車を依頼しブースターケーブルを接続してエンジンを始動してください。

警告

- ブースターケーブルをつなぐ前にバッテリー液量を確認してください。バッテリーの液量がバッテリー側面に示されている下限（LOWER LEVEL）以下で充電または使用を続けると、容器内の各部位の劣化を早め、バッテリーの寿命を縮めたり、発熱や破裂（爆発）の原因となるおそれがあります。バッテリー補充液を補充してから行ってください。
- ブースターケーブルを接続するときは、必ず次のことをお守りください。
 - ⊕端子と⊖端子を間違えないでください。
 - ⊕端子と⊖端子を接触させないでください。
 - 自車のバッテリーの⊖端子にケーブルを接続しないでください。

– バッテリー⊕端子付近にあるヒューズなどには絶対にケーブルを接続しないでください。ヒューズなどが破損するおそれがあります。

火花が発生し、バッテリーから発生する可燃性ガスに引火して爆発するおそれがあり危険です。また、電子機器やエンジン部品を傷めます。

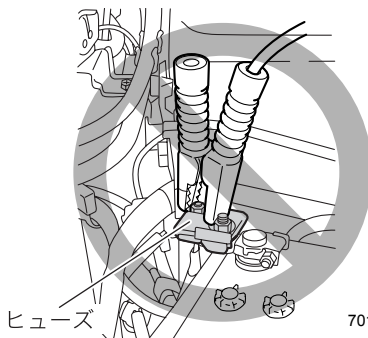

- バッテリーに火気を近づけないでください。バッテリーからは、可燃性のガスが発生しているので、引火爆発するおそれがあります。
- バッテリーを充電するときには、全てのキャップを外し、通気のよい場所で充電してください。発生したガスが充満すると引火爆発するおそれがあります。
- バッテリー液は希硫酸です。バッテリー液が身体につかないように気をつけてください。目や皮膚につくと重大な傷害につながるおそれがあります。万一付着したときは、すぐに大量の水で洗浄し、医師の診断を受けてください。

 **注意**

ブースターケーブルを接続するときは、次のことを必ずお守りください。

- 12 Vのバッテリーと接続してください。
- ケーブルがオルタネーターベルトなどの可動部品に接触しないようにしてください。
- エンジン回転中にバッテリー端子を外さないでください。電子機器が損傷するおそれがあります。
- キーレスアクセス&プッシュスタート装備車の場合、バッテリー上がりおよびバッテリー交換後は、ステアリングロックシステムの初期化を行わないとエンジンが始動しない場合があります。始動しない場合は、ステアリングロックの初期化を行ってください。

☆3-4ページ参照

●ブースターケーブルの接続手順

- ① ⊕端子のカバーを外し、赤いブースターケーブルの一方を自車のバッテリーの⊕端子につなげます。(1)
- ② 赤いブースターケーブルのもう一方を救援車のバッテリーの⊕端子につなげます。(2)
- ③ 黒いブースターケーブルの一方を救援車のバッテリーの⊖端子につなげます。(3)
- ④ 黒いブースターケーブルのもう一方を自車の車体(バッテリーから離れたボルトなど)につなげます。(4)
- ⑤ 救援車のエンジンを始動し、回転数を少し高めにします。
- ⑥ 自車のエンジンをかけます。
- ⑦ ブースターケーブルをつないだときと逆の順番で外します。



アドバイス

最初に最寄りのスバル販売店で点検を受けてください。

☆9-2ページ参照

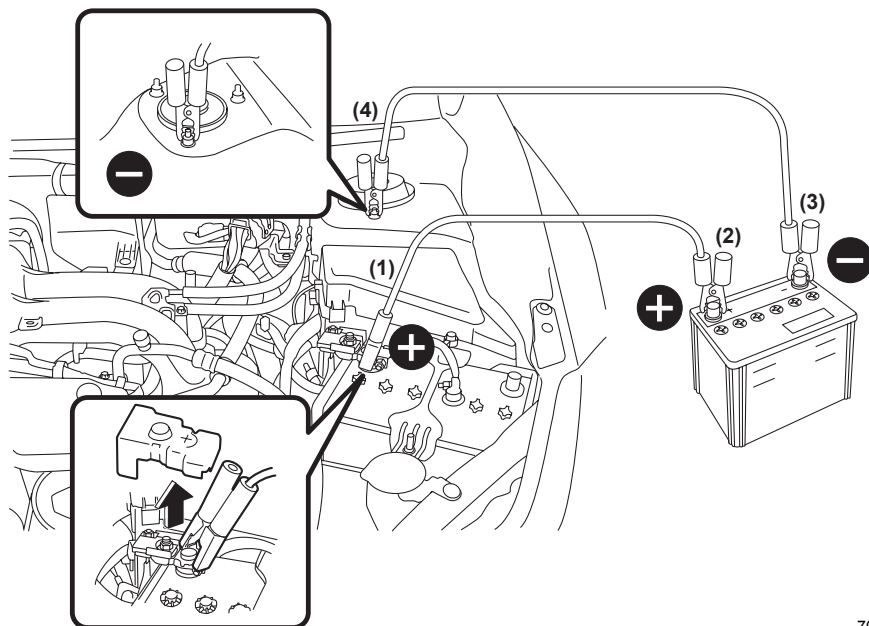

701120

ヒューズの点検・交換

バッテリーが上がっていないのに、ランプが点灯しない、電気装置が動かないときは、ヒューズ切れや電球切れが考えられます。

この場合、以下の手順で確認してください。

- ① エンジンスイッチをLOCKまたはOFFにします。
- ② ヒューズが切れていないかを点検します。
 - 故障の状況から点検すべきヒューズをヒューズボックスカバー裏および室内のコイントレイ裏の表示で確認し、点検します。
- ③ 切れているときは、ヒューズを交換します。

■ヒューズボックスの位置

●エンジンルーム内

ボンネットを開け、ヒューズボックスカバーを取り外します。

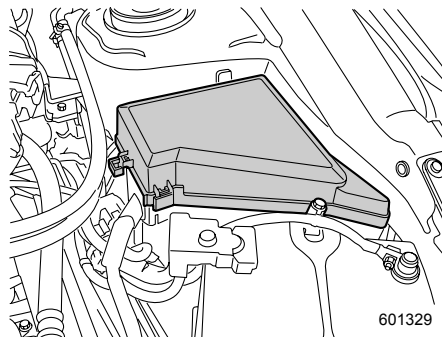

エンジンルームヒューズボックス

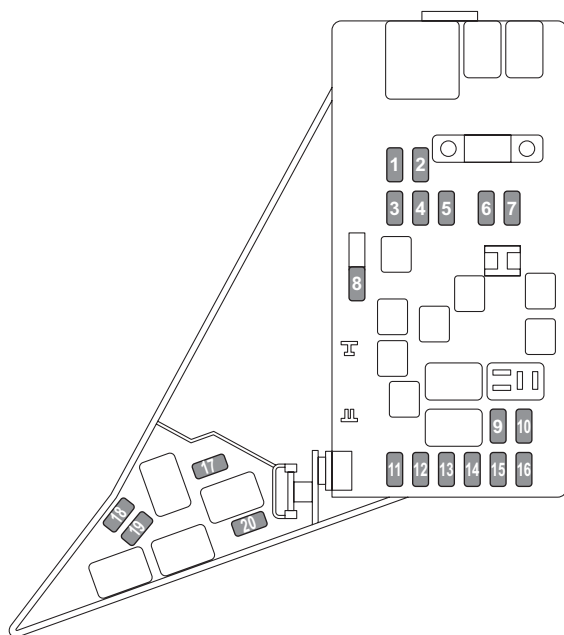

601330

No.	ラベル表示	内容	容量 (A)
1	ABS SOL	ABS VDCユニット	30
2	MAIN FAN	ラジエーターメインファン	25
3	SUB FAN	ラジエーターサブファン	25
4	空き	—	—
5	空き	—	—
6	H/L LO	ヘッドランプ ロービーム	30
7	H/L HI	ヘッドランプ ハイビーム	15
8	BACK UP	バックアップ	20
9	HORN	ホーン	15
10	R.DEF	リヤウインドウデフォグガー	25
11	FUEL PUMP	フェューエルポンプ	15
12	CVT+B	CVTコントロールユニット	20
13	EGI+B	エンジンコントロールユニット	7.5
14	HAZARD	ターンハザード	15
15	LIGHTING	パーキングランプ	15
16	ALT-S	オルタネーター	7.5
17	空き	—	—
18	空き	—	—
19	H/L LO RH	ヘッドランプ右側	15
20	H/L LO LH	ヘッドランプ左側	15

●室内

コイントレイを開け、引き取り外します。

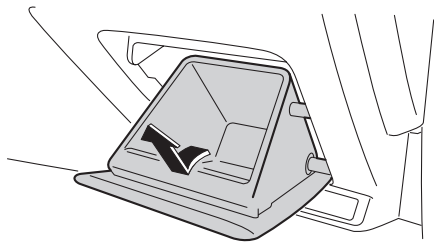

601331

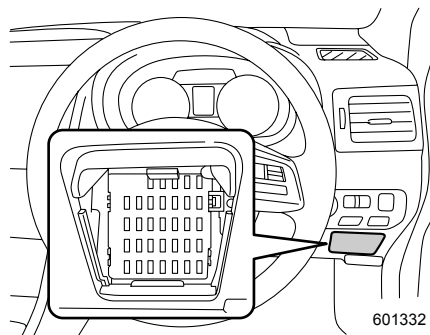

601332

取り付けるときは、下側のツメを確実に合わせて取り付けてください。

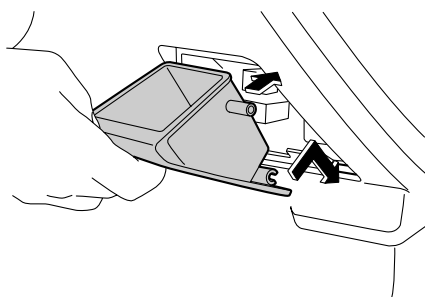

601333

室内ヒューズ&リレーボックス

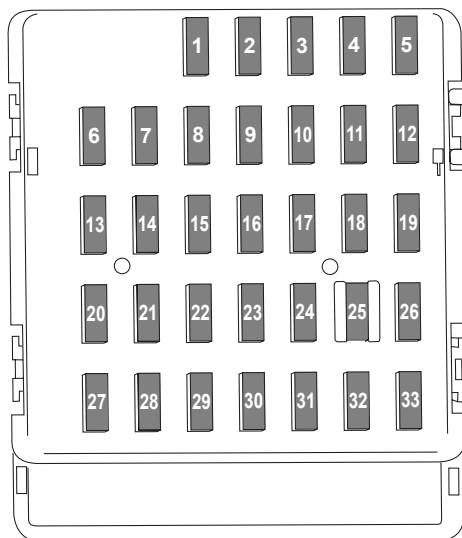

600701

No.	ラベル表示	内容	容量 (A)
1	R.FOG TRAIL	リヤフォグランプ	20
2	空き	—	—
3	DOOR LOCK	集中ドアロックスイッチ、 キーレスエントリー	15
4	IG2	フロントワイパーデアイサーリレー	10
5	METER IG	コンビメーター	10
6	MIR	リモコンミラー	7.5
7	UNIT +B	統合ユニット	15
8	STOP	ストップランプ	15
9	WIPER DEICE	フロントワイパーデアイサーリレー	15
10	D-OP +B	OP用パワーサプライ	7.5
11	TURN IG	ターンシグナルユニット	7.5
12	UNIT IG1	コントロールユニット	15
13	12 V PLUG	電源ソケット	20

No.	ラベル表示	内容	容量 (A)
14	TAIL CLEARANCE	リヤコンビランプ	15
15	BKUP +B	キーレスユニット	10
16	ILM	イルミネーション	7.5
17	SEAT HTR	シートヒーター	15
18	LAMP IG	バックアップランプ	10
19	EC DRL	—	7.5
20	CIGAR	シガレットライター、電源ソケット	10
21	START	スターターリレー	7.5
22	A/C IG	エアコン	10
23	空き	—	—
24	AUDIO NAVI	オーディオ	10
25	SRS AIR BAG	SRSエアバッグシステムメイン	15
26	IG1	パワーウィンドゥリレー	7.5
27	BLOWER	ブローアファンリレー	15
28	BLOWER	ブローアファンリレー	15
29	F. FOG	フロントフォグランプリレー	15
30	空き	—	—
31	ACC	オートエアコンユニット	7.5
32	CLUTCH	ステアリングロックユニット	7.5
33	UNIT IG2	ABS VDCユニット	7.5

■ヒューズの点検・交換

●ヒューズの外しかた

故障の状況から点検すべきヒューズをヒューズボックスカバー裏および室内のコイントレイ裏の表示で確認します。

ヒューズプラーをエンジンルーム内のヒューズボックスから抜き取ります。

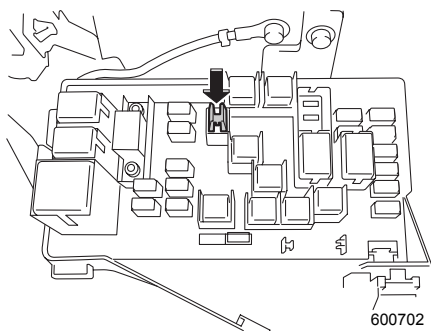

ヒューズプラーでヒューズをつかみ、抜きます。

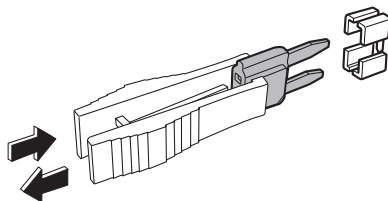

●ヒューズが切れているとき

ヒューズが切れているときは、エンジンルーム内のヒューズボックスカバーの裏側にあるスペア (7.5 A、10 A、15 A、20 A、25 A、30 A各1個) と交換してください。

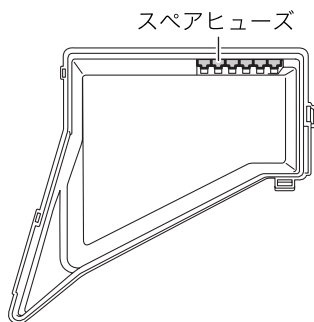

ヒューズボックスカバーの裏

切れたヒューズと同じ容量（アンペア数）のヒューズと交換してください。

切れていない状態

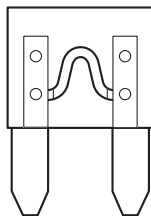

切れている状態

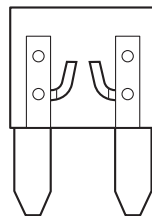

601389

⚠ 注意

ヒューズを交換するときは必ず次のことをお守りください。

- 必ずエンジンスイッチをLOCKまたはOFFにしてください。ONやACCの場合、ショートするおそれがあり危険です。
- 指定容量のヒューズに交換してください。指定以外のヒューズを使うと故障につながります。
- ヒューズの代わりに針金や銀紙などは絶対に使わないでください。配線の過熱や焼損の原因になります。

🏠 アドバイス

- 交換しても、またヒューズが切れる場合は、電気系統の異常が考えられますので、スバル販売店で点検を受けてください。
- スペアヒューズと交換した後は、スバル販売店でスペアヒューズの補充をしてください。
- ヒューズ交換後はスバル販売店で点検を受けてください。

●ヒューズが切れていないとき

- ランプ類が点灯しないときは、電球を点検し、切れているときは交換してください。

☆8-50ページ参照

- 電球が切れていない場合は、電気系統の異常が考えられますので、スバル販売店で点検を受けてください。
- ランプ類以外の電気装置が作動しないときは、電気系統の異常が考えられますので、スバル販売店で点検を受けてください。

万
一
の
と
き

電球（バルブ）の交換

交換方法が記載されていない電球の交換につきましてはスバル販売店にご相談ください。
名称/容量およびワット数（規格）

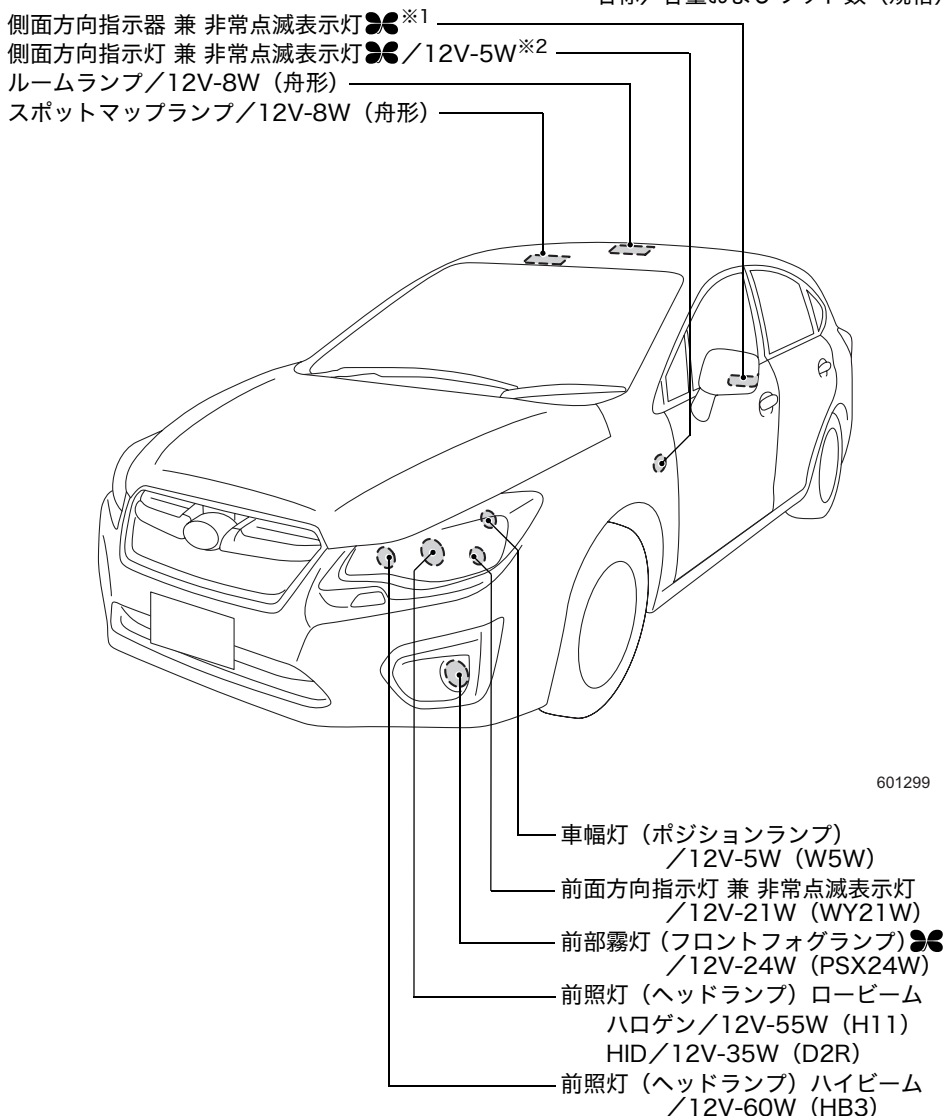

※1 LEDタイプとなっています。交換はスバル販売店にご相談ください。

※2 電球交換時はランプと一体になります。スバル販売店にご相談ください。

名称／容量およびワット数（規格）

<4ドア>

- ハイマウントストップランプ（室内置き）
／12V-21W（W21W）
- トランクルームランプ／12V-5W（W5W）
- 番号表示灯（ライセンスランプ）
／12V-5W（W5W）
- 後退灯／12V-16W（W16W）
- 後面方向指示灯 兼 非常点滅表示灯
／12V-21W（WY21W）
- 尾灯 兼 制動灯／12V-5W/21W（W21/5W）

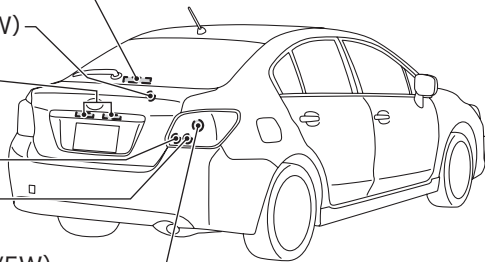

- ハイマウントストップランプ※1

<5ドア>

- カーゴルームランプ／12V-5W（W5W）
- 番号表示灯（ライセンスランプ）
／12V-5W（W5W）
- 後退灯／12V-16W（W16W）
- 後面方向指示灯 兼 非常点滅表示灯
／12V-21W（WY21W）
- 後部霧灯（リヤフォグランプ）
／12V-21W（W21W）
- 尾灯 兼 制動灯／12V-5W/21W（W21/5W）

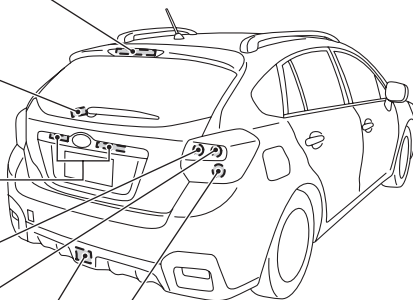

800557

万
一
の
と
き

※1 LEDタイプとなっています。交換はスバル販売店にご相談ください。

警告

- HIDヘッドランプは高電圧を使用しています。不適切な取り扱いや分解を行うと、感電するおそれがあります。HIDヘッドランプのバルブ交換はスバル販売店にご依頼ください。
- 電球を交換するときは、各ランプを消灯させ、電球が冷えてから交換してください。やけどをするおそれがあります。

注意

- 定められたワット数のものと交換してください。大きなワット数のものに交換すると、車両火災の原因につながるおそれがあります。
- ハロゲンバルブはガラス球内部の圧力が高いため、落としたり、物をぶつけたり、傷をつけたりすると損傷してガラスが飛び散ることがあります。取り扱いには十分に注意してください。
- ハロゲンバルブの電球の表面に手などが触れないようにしてください。使用時電球が高温になるため、油などが付着すると寿命が短くなります。触れた場合は、中性洗剤のうすい水溶液を柔らかい布に含ませてよく拭き取ってください。

アドバイス

- 電球が点灯しない場合、ヒューズが切れていることがあります。ヒューズの点検も行ってください。
- ☆8-43ページ参照
- ヘッドランプ、制動灯などのランプは、雨天走行や洗車などの使用条件によりレンズ内面が一時的に曇ることがあります。これはランプ内部と外気の温度差による空気中の水分が付着するもので、雨天時などに窓ガラスが曇ると同様の現象であり、機能上の問題はありません。ただし、レンズ内面に大粒の水滴がついているときや、ランプ内に水がたまっているときは、スバル販売店にご相談ください。
 - 電球を交換するときに、部品の破損などが心配な方はスバル販売店にご相談ください。
 - 室内灯を外す場合などでマイナスドライバーを使用するときは、傷がつかないようにマイナスドライバーの先端をビニールテープや布で覆ってから作業してください。
 - 取り外した部品をなくさないようにして、元どおりに取り付けてください。電球のソケットなどが確実に取り付けられていないと、水が入る原因になります。
 - 電球を交換したときは、点灯、消灯、点滅を確かめてください。
 - ヘッドランプを交換したときは法律で定められた光軸調整が必要となります。スバル販売店にご相談ください。

- ランプ本体をネジで締め付けるとき、締め過ぎてランプ本体を割らないように気をつけてください。

交換電球によりクリップを外す作業があります。クリップは6種類ありますので、それぞれ次の手順で取り外してください。

タイプA

- ① プラスドライバーでクリップ中央部を反時計回りに回します。
- ② クリップ中央部が飛び出てきたらクリップ全体を引っ張り、外します。

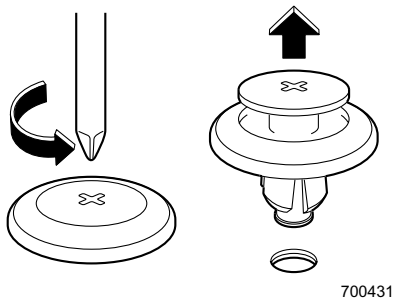

- クリップを取り付けるときは、外した状態のまま差し込み、クリップ中央部を押し込みます。

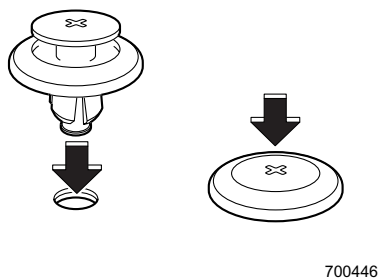

タイプB

- ① マイナスドライバーでクリップ中央部を反時計回りに回します。
- ② マイナスドライバーでクリップ中央部を引き出します。
- ③ クリップ中央部が飛び出てきたらクリップ全体を引っ張り、外します。

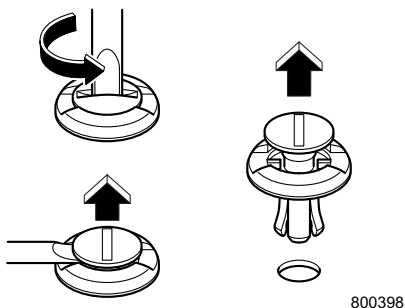

次ページへ ⇒

⇒前ページより

- クリップを取り付けるときは、外した状態のまま差し込み、クリップ中央部を押し込みます。

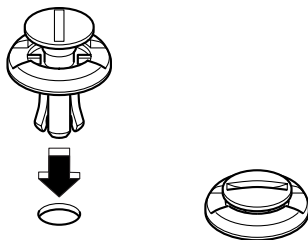

800399

タイプC、タイプD

- ① マイナスドライバーでクリップ中央部を引き出します。
- ② クリップ中央部が飛び出てきたらクリップ全体を引っ張り、外します。

タイプC

タイプD

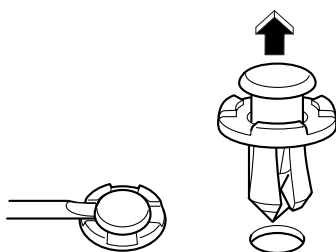

600835

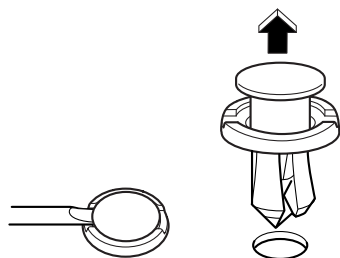

800394

- クリップを取り付けるときは、外した状態のまま差し込み、クリップ中央部を押し込みます。

タイプC

タイプD

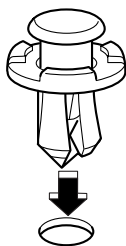

600836

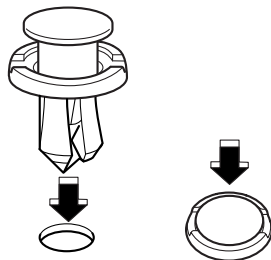

800395

タイプE

- ① プラスドライバーでクリップ中央部を押し込みます。
- ② クリップが飛びでてきたらクリップ全体を引っ張り、外します。

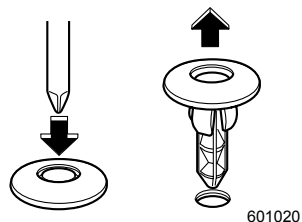

- クリップを取り付けるときは、中央部を飛びだした状態にします。そのまま差し込み、クリップ中央部を押し込みます。

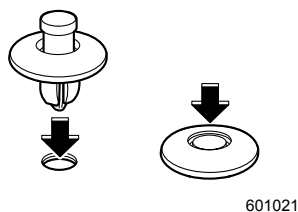

タイプF

- ① マイナスドライバーでクリップ頭部分を引き出します。
- ② クリップ頭部分が飛びでてきたらクリップ全体を引っ張り、外します。

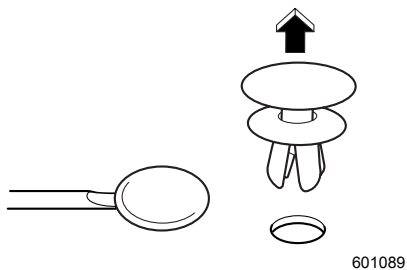

- クリップを取り付けるときは、外した状態のまま差し込み、クリップ頭部分を押し込みます。

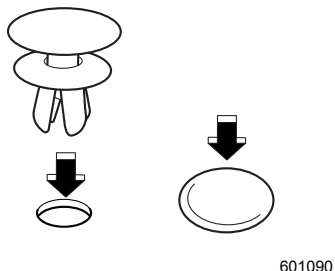

- 電球交換作業後は、元の状態に戻してください。

■前照灯（ヘッドランプ）ハイビーム

●準備

運転席側の電球を交換するときは、クリップを外し、エアインテークダクトを外します。

☆8-53ページ参照

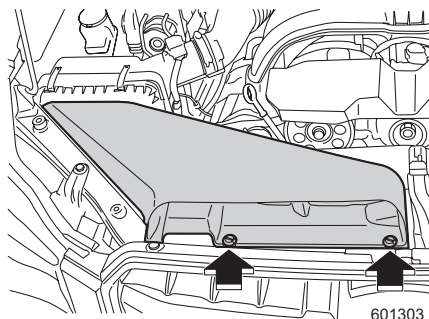

助手席側の電球を交換するときは、ウォッシャータンクのクリップを外し、注入口を回転して作業してください。

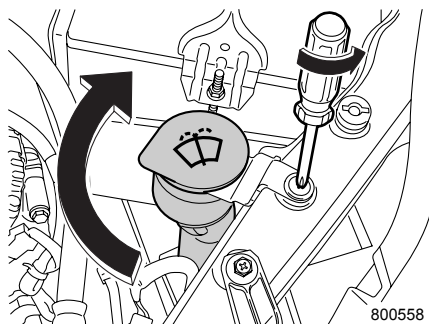

●ハイビーム

① コネクターを抜きます。

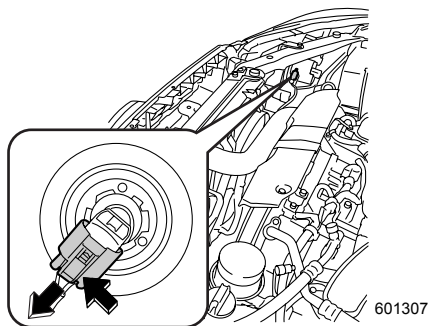

- ② ソケットを反時計回りに回し、ソケットを
引き抜きます。

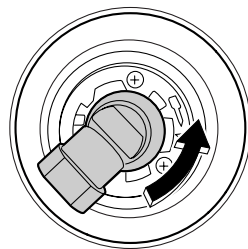

601308

■前照灯 (ヘッドランプ) ロービーム (ハロゲンヘッドランプ装備車) ●●

- ① コネクターを抜きます。

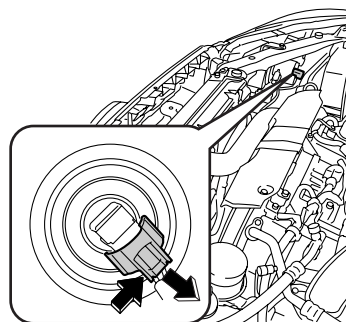

601305

- ② ソケットを反時計回りに回し、ソケットを
引き抜きます。

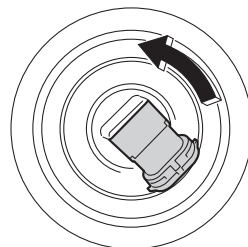

601306

■車幅灯、前面方向指示灯 兼 非常点滅灯、前部霧灯（フロントフォグランプ）の交換

●準備

- ① エンジンをかけ、交換する電球の側と反対側にハンドルをいっぱいに回します。
- ② エンジンを停止します。
- ③ フェンダー内張りのクリップ（3本）を外します。

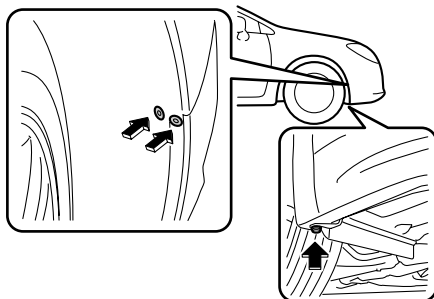

601309

- ④ 内張りをめくります。

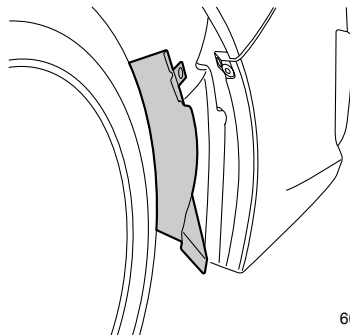

601310

🏠 アドバイス

電球交換作業後は、フェンダー内張りを元の状態に戻してください。

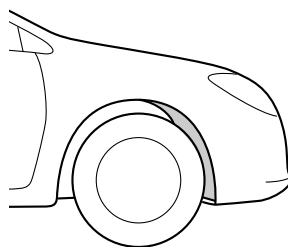

601311

●車幅灯

- ① ソケットを反時計回りに回し、ソケットを引き抜きます。

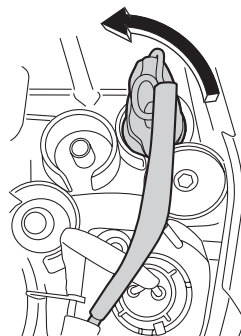

601312

- ② ソケットから電球を引き抜きます。

●前面方向指示灯 兼 非常点滅表示灯

- ① ソケットを反時計回りに回し、ソケットを引き抜きます。

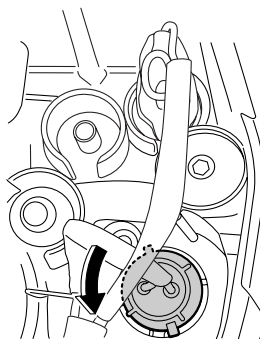

601313

- ② ソケットから電球を引き抜きます。

●前部霧灯 (フロントフォグランプ) ☁

- ① コネクターを外します。

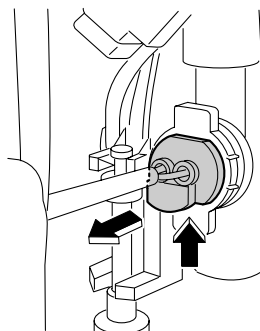

601314

次ページへ ⇒

ランプ類が点灯しないとき、電気装置が作動しないとき

⇒前ページより

② ソケットを引き抜きます。

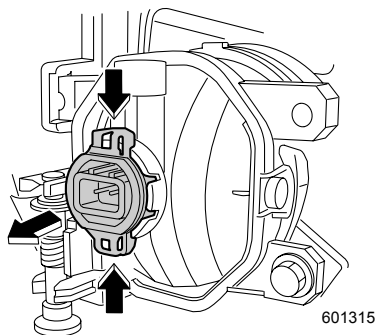

■側面方向指示灯 兼 非常点滅表示灯

① 車両の前方に向かってランプを押し、ランプを車両から取り外します。

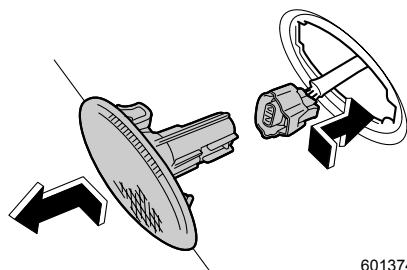

② ソケットからコネクターを引き抜きます。

🏠 アドバイス

側面方向指示灯 兼 非常点滅表示灯は一体式となっています。分解はできませんので、ランプ一体で交換してください。

■後退灯、後面方向指示灯 兼 非常点滅灯、尾灯 兼 制動灯

●4ドア

- ① トランクリッドを開け、クリップ (2本) を外します。

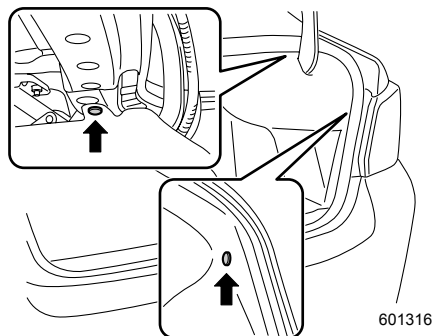

⚠ 注意

トランクルームの内張りは、図のように慎重に外してください。内張りを損傷することがあります。

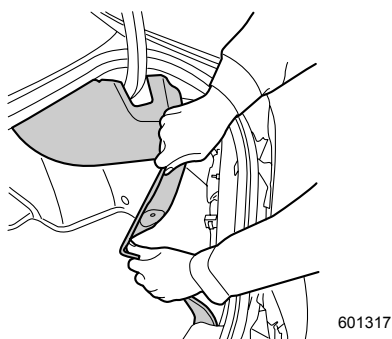

- ② 切れている電球のソケットを反時計回りに回しソケットを引き抜きます。

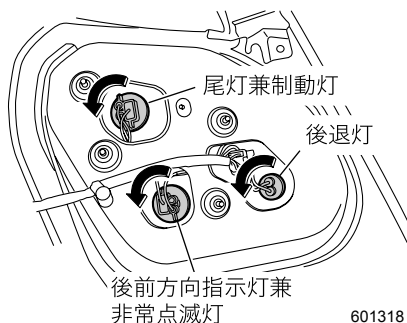

- ③ ソケットから電球を引き抜きます。

万
一
の
と
き

●5ドア

- ① リヤゲートを開け、ネジ(2本)を外します。

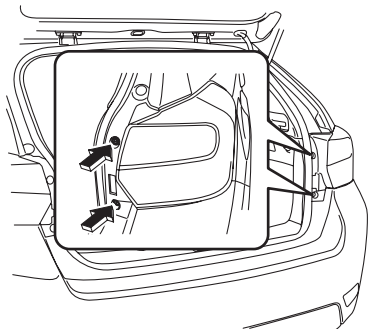

- ② ランプ本体を外します。

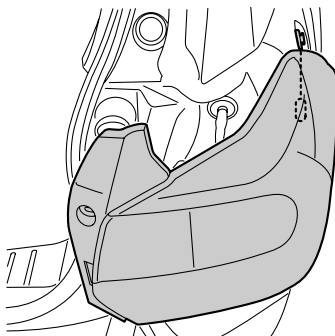

- ③ 切れている電球のソケットを反時計回りに回し、ソケットを引き抜きます。

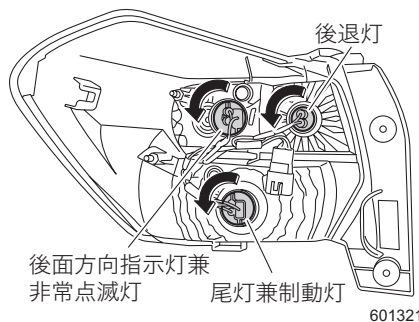

- ④ ソケットから電球を引き抜きます。

■番号表示灯（ライセンスランプ）

●4ドア

- ① トランクを開け、内張りのクリップ（4本）を外します。

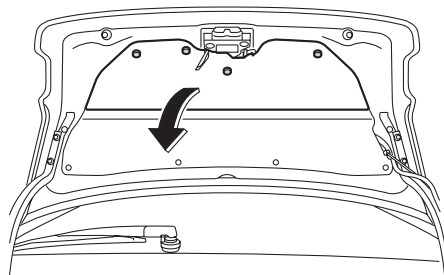

601322

- ② ソケットを反時計回りに回し、ソケットを引き抜きます。

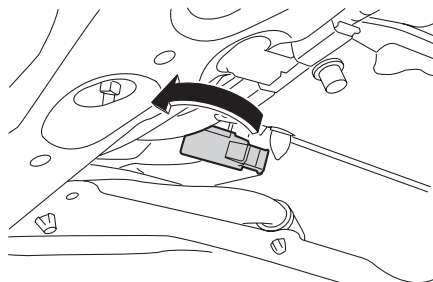

601323

- ③ ソケットから電球を引き抜きます。

●5ドア

- ① 番号表示灯カバーの右側に指を差し込み、いったん左に押してから引き出して、ランプ本体を取り外します。

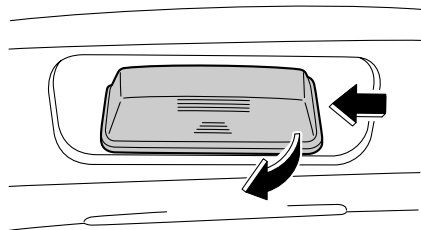

601324

次ページへ ⇒

万
一
の
と
き

ランプ類が点灯しないとき、電気装置が作動しないとき

⇒前ページより

- ② ソケットを反時計回りに回し、ソケットを引き抜きます。

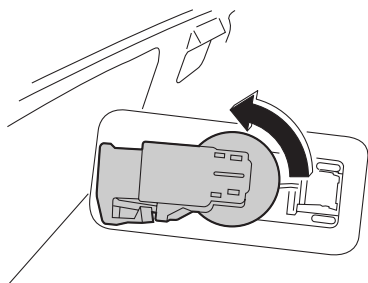

600732

- ③ ソケットから電球を引き抜きます。

■トランクルームランプ (4ドア)

- ① トランクリッドを開けます。
- ② レンズの側面を押しながら、レンズを手前に引き抜きます。
- ③ ソケットから電球を引き抜きます。

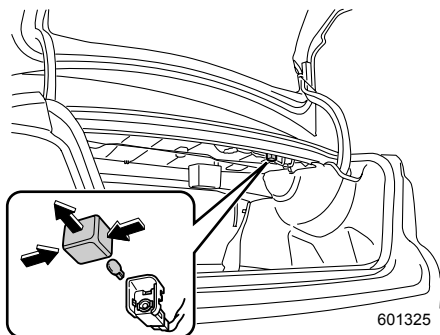

601325

■カーゴルームランプ (5ドア)

- ① 本体の縁にマイナスドライバーを差し込み、レンズを取り外します。

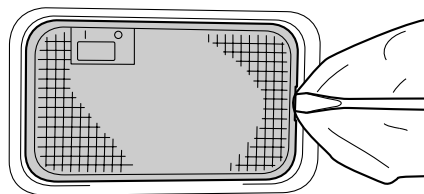

601326

- ② 電球を引き抜きます。

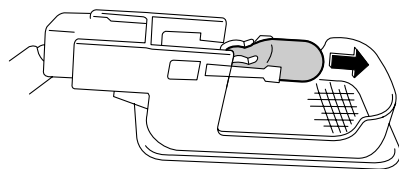

600988

 **アドバイス**

レンズを外すときは傷つけないよう、なるべく細くて薄いマイナスドライバーを使ってください。

■ **ルームランプ**

- ① レンズの縁にマイナスドライバーを差し込み、レンズを取り外します。

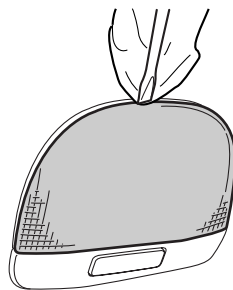

800387

- ② 電球両端のツメが垂直になるように、電球を回し、引き抜きます。

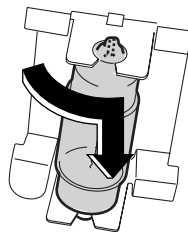

600963

 **アドバイス**

レンズを外すときは傷つけないよう、なるべく細くて薄いマイナスドライバーを使ってください。

■スポットマップランプ

- ① レンズの縁にマイナスドライバーを差し込み、レンズを取り外します。

タイプA

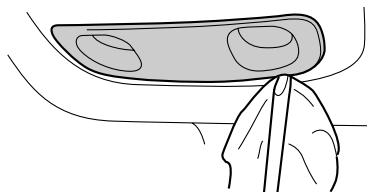

601327

タイプB

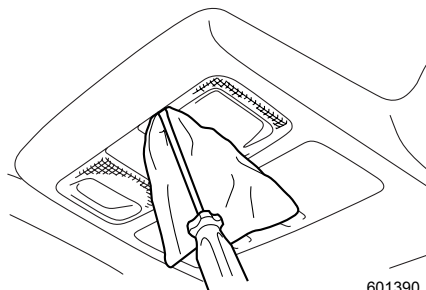

601390

- ② 電球両端のツメが垂直になるように、電球を回し、引き抜きます。

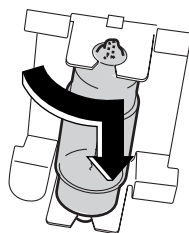

600963



アドバイス

レンズを外すときは傷つけないよう、なるべく細くて薄いマイナスドライバーを使ってください。

■ハイマウントストップランプ (4ドア：室内置き)

- ① トランクを開け、トランクルームランプ近くのコネクターをマイナスドライバーを使用して取り外します。

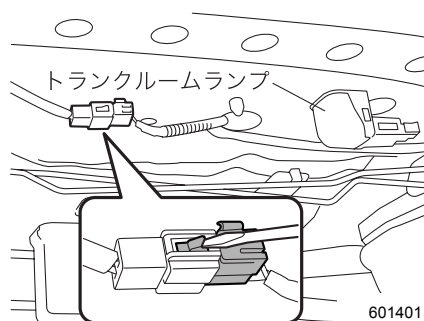

601401

- ② 車内後席に移動し、ハイマウントストップランプカバーを手で後方へ押しながら、カバーの前方を持ち上げて取り外します。

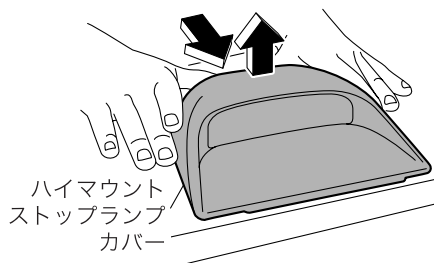

601402

注意

このとき、カバーから手が滑らないように注意してください。思わぬけがをするおそれがあります。

- ③ ツメ (2か所) を取り外します。

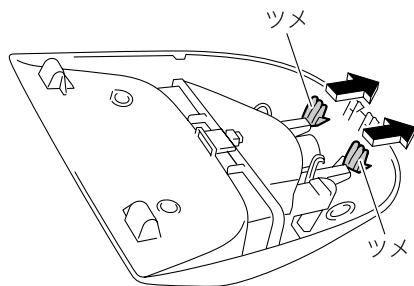

601403

次ページへ ⇒

ランプ類が点灯しないとき、電気装置が作動しないとき

⇒前ページより

- ④ ツメを外してからハイマウントストップランプ本体を取り外します。

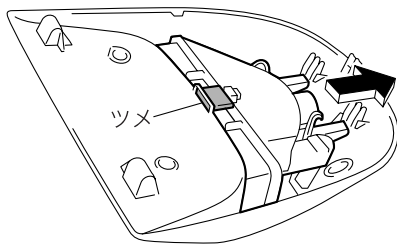

601404

- ⑤ ツメ (3か所) を外し、レンズを取り外します。

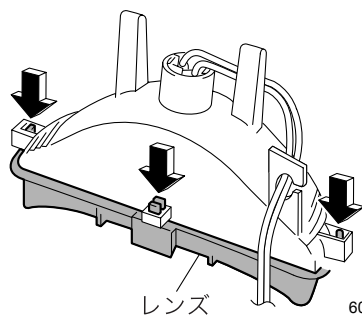

601405

- ⑥ 電球を引き抜きます。

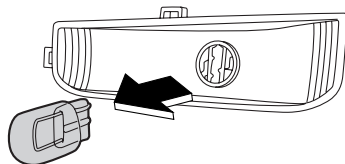

601406

■後部霧灯（リヤフォグランプ装備車）



警告

やけどの危険がありますので排気管には触れないように注意してください。

- ① ソケットを反時計回りに回し、ソケットを引き抜きます。

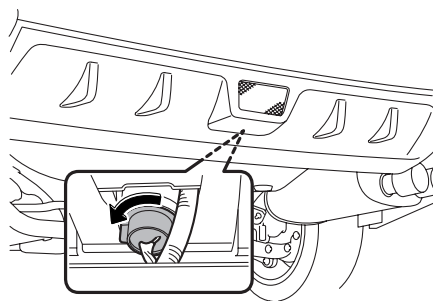

800501

- ② ソケットから電球を引き抜きます。

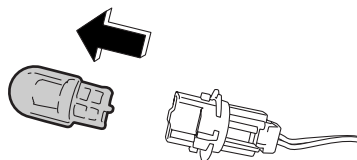

601140

■その他のランプ

スバル販売店へ交換を依頼してください。

セレクトレバーが動かないとき（CVT車）

バッテリー上がりやヒューズ切れなどで、セレクトレバーを[P]から動かすことができないまたは[P]へ動かすことができないときは、シフトロック解除ボタンを押してシフトロックの解除をします。

- ① 駐車ブレーキが確実にかかっていることを確認します。
- ② シフトロックカバーを外します。
マイナスドライバーを使用する場合は、傷がつかないようにマイナスドライバーの先端をビニールテープや布で覆ってから作業してください。
- ③ シフトロック解除ボタンをドライバーなどで押しながら、セレクトレバーのボタンを押してレバーを操作します。

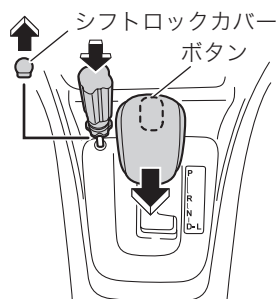

101764

🏠 アドバイス

- セレクトレバーが動かないときは、シフトロックシステムの故障が考えられます。直ちにスバル販売店に連絡してください。
- 取り外した部品をなくさないようにして、元どおりに取り付けてください。

リヤゲートの解錠ができなくなったとき (5ドア)

バッテリー上がりや集中ドアロックシステムの故障などでリヤゲートの解錠ができなくなった場合は、応急処置用解錠レバーを操作して車室内から解錠することができます。

① リヤゲートトリムのカバーを外します。

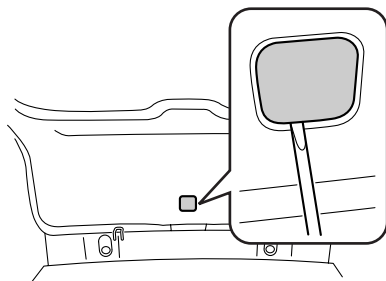

202095

② マイナスドライバーなどを使用してレバーを矢印の方向に動かし、リヤゲートを開けます。

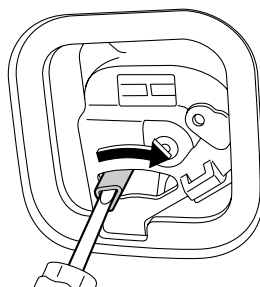

800487



注意

- 応急処置用解錠レバーは指で操作しないでください。けがをするおそれがありますので、必ずドライバーなどを使用してください。

アクセスキーが正常に作動しないとき

強い電波またはノイズがある場合や、アクセスキーの電池残量が少なくなり施錠・解錠およびエンジン始動ができなくなった場合は、次の方法で施錠・解錠およびエンジン始動をしてください。また電池がなくなった場合はアクセスキーの電池を交換してください。

☆7-20ページ参照

■メカニカルキーによる施錠・解錠

ボタンを押し、メカニカルキーを取り出します。

メカニカルキーで運転席ドアを施錠・解錠します。

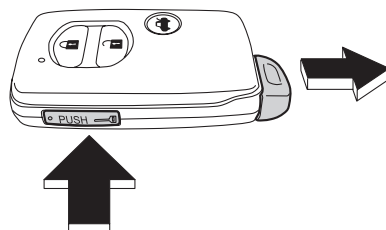

601344

🏠 アドバイス

- 盗難警報装置が作動している場合は警報が鳴ります。
アクセスキーの電池が少ない状態で警報が作動した場合は「アクセスキーが正常に作動しないときのエンジン始動」を参照して電源ONまたはエンジン始動をしてください。

☆8-73ページ参照

- 紛失防止のため、使用後は必ずメカニカルキーをアクセスキーに装着してください。

■アクセスキーが正常に作動しないときのエンジン始動

強い電波またはノイズがある場合や、アクセスキーの電池が少なくなった場合、次の方法でプッシュエンジンスイッチを操作して電源ONまたはエンジン始動が行えます。

- ① 駐車ブレーキが確実にかかっていることを確認します。
- ② セレクトレバーが[P]であることを確認します。
- ③ ブレーキペダルを踏みます。

- ④ アクセスキーのボタン側を手前に向けて、アクセスキーをプッシュエンジンスイッチに触れるまで近づけます。

アクセスキーと車両の通信が完了するとブザー（ピッ）が鳴り、電源が入ります。ただし車両状態により、入る電源は次のように異なります。

- 電池切れまたは電波妨害のとき、電源はONになります。
- キーレスアクセス機能が停止状態のとき、電源はACCになります。

- ⑤ 電源がACCまたはONになってから次の操作を行います。

- エンジンを始動するときは、ブレーキペダルを踏んだままプッシュエンジンスイッチを押します。
- 電源をONにするときは、ブレーキペダルから足を離してプッシュエンジンスイッチを押します（電源がACCのとき）。

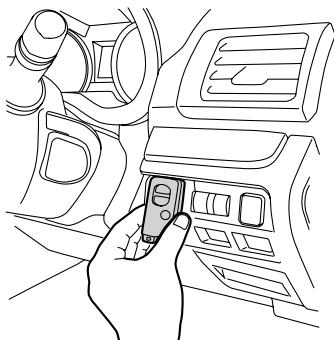

202078

⚠ 注意

アクセスキーとプッシュエンジンスイッチの間には金属、磁気を帯びた物、信号発信機などを近づけないでください。アクセスキーと車両の通信が妨害されることがあります。

🏠 アドバイス

- ドアの開閉後、しばらくして操作するとブザーが鳴らない場合があります。ブザーが鳴らない場合は、運転席ドアを開閉した後、15秒以内にアクセスキーをプッシュエンジンスイッチに近づけてください。
- アクセスキーのボタン側をプッシュエンジンスイッチに近づけた場合、反応しない場合があります。

■アクセスキーが正常に作動しないときのエンジン始動(マニュアル車)

強い電波またはノイズがある場合や、アクセスキーの電池が少なくなった場合、次の方法でプッシュエンジンスイッチを操作して電源ONまたはエンジン始動が行えます。

- ① 駐車ブレーキが確実にかかっていることを確認します。
- ② チェンジレバーがニュートラルであることを確認します。
- ③ クラッチペダルを踏みます。

- ④ アクセスキーのボタン側を手前に向けて、アクセスキーをプッシュエンジンスイッチに触れるまで近づけます。

アクセスキーと車両の通信が完了するとブザー音(ピッ)が鳴り、電源が入ります。ただし車両状態により、入る電源は次のように異なります。

- 電池切れまたは電波妨害のとき、電源はONになります。
- キーレスアクセス機能が停止状態のとき、電源はACCになります。

- ⑤ 電源がACCまたはONになってから次の操作を行います。

- エンジンを始動するときは、ブレーキペダルおよびクラッチペダルを踏んだままプッシュエンジンスイッチを押します。
- 電源をONにするときは、ブレーキペダルおよびクラッチペダルから足を離してプッシュエンジンスイッチを押します(電源がACCのとき)。

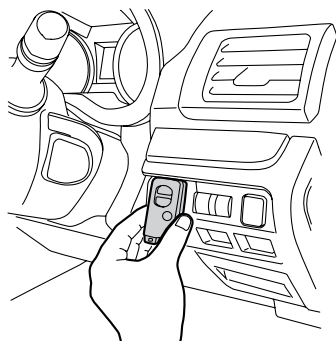

202078

⚠ 注意

アクセスキーとプッシュエンジンスイッチの間には金属、磁気を帯びた物、信号発信機などを近づけないでください。アクセスキーと車両の通信が妨害されることがあります。

🏠 アドバイス

- ドアの開閉後、しばらくして操作するとブザー音が鳴らない場合があります。ブザー音が鳴らない場合は、運転席ドアを開閉した後、15秒以内にアクセスキーをプッシュエンジンスイッチに近づけてください。
- アクセスキーのボタン側をプッシュエンジンスイッチに近づけた場合、反応しない場合があります。

9

サービスデータ

サービスデータ

交換時期については、舗装路を1年に10,000 km程度走行する車を前提に定めてあります。走行距離の多い車や未舗装路を走行するなど厳しい使われかたをした車については、「メンテナンスノート」をご覧ください。

スパークプラグ	指定スパークプラグ	品番 SILZKAR7B11※	メーカー NGK	電極すき間 1.0~1.1 mm	
	交換時期	100,000 kmごと			
ブレーキペダル	遊び	指で引いたとき		0.5~2 mm	
	踏み込んだときの床板とのすき間	約300 N (約30 kgf) の力で踏み込んだとき		85 mm以上	
クラッチペダル	遊び	指で引いたとき		4~11 mm	
	つながる直前の床板とのすき間	—		80 mm以上	
駐車ブレーキレバーの引きしろ		約200 N (約20 kgf) の力でゆっくり引いたとき		7~8ノッチ	
タイヤ空気圧		9-5ページ参照			
ウォッシャータンク容量	ヘッドランプウォッシャー装備車	5.2L			
	上記以外	2.5L			
燃料タンク容量		無鉛レギュラーガソリン使用		XV以外	約55L
				XV	約60L
エアクリーナーエレメント	使用部品	純正エアクリーナーエレメント			
	交換時期	50,000 kmごと			
バッテリー型式	アイドリングストップ装備車		Q-85 (12V52AH)		
	アイドリングストップ装備車以外		55D23L (12V48AH)		

〈注〉※ イリジウムプラグは、次のことに注意してください。

電極材料に貴金属を使用しています。電極を損傷するおそれがあるため、プラグクリーナーなどによる清掃やプラグギャップ(電極すき間)調整は行わないでください。

エンジンオイル※	使用オイル	SUBARU MOTOR OIL ECO 0W-20		0W-20
		SUBARU MOTOR OIL SN 0W-20		0W-20 (SN)
		SUBARU MOTOR OIL SM 0W-20		0W-20 (SM)
		SUBARU MOTOR OIL SN 5W-30		5W-30 (SN)
		SUBARU MOTOR OIL SM 5W-30		5W-30 (SM)
		SUBARU Castrol SLX Professional SM 5W-40		5W-40 (SM)
		SUBARU elf レ・プレイヤー ZERO 0W-30		0W-30
規定量	オイルのみ交換	オイルとフィルター 同時交換		
	約4.6L	約4.8L		
交換時期	10,000 kmごと、または12か月ごと (どちらか早いほうで実施)			
エンジンの オイルフィルター	使用部品	純正オイルフィルター		
	交換時期	10,000 kmごと エンジンオイルと一緒に交換することを お奨めします。		
フューエルフィルター	使用部品	純正フューエルフィルター		
	交換時期	100,000 kmごと		
トランスミッションオイル (マニュアル車)	量の判定基準	レベルゲージのF~L間にあること		
	使用オイル	スバルギヤオイルエクストラS 75W-90 (GL-5相当)		
	規定量	約3.5L		
	交換時期	40,000 kmごと		
トランスミッションフルード (CVT車)	使用オイル	スバルCVTフルードリニアトロニック用		
	規定量	1.6i	約12.1L	
		2.0i	約12.3L	
交換時期	「メンテナンスノート」をご覧ください。			

〈注〉※ エンジンオイル消費量は新車時から数千km走行すると安定しはじめます。
また、厳しい運転条件（悪路、山道、登降坂路、交差点などでの急加減速の繰り返し、またはエンジンの高回転使用頻度が高い等）での走行時は、通常に比べてエンジンオイルの消費が早くなることがあります。このような使用の頻度が高い場合、1000 km 走行あたり0.5L~1L消費する場合があります。早めの点検・補給をお奨めします。

フロントデファレンシャル オイル	使用オイル	スバルギヤオイルエクストラS 75W-90 (GL-5相当)		
	規定量	約1.4L		
	交換時期	40,000 kmごと		
リヤデファレンシャルオイル	使用オイル	スバルギヤオイルエクストラS 75W-90 (GL-5相当)		
	規定量	約0.8L		
	交換時期	40,000 kmごと		
冷却水	使用冷却水	スバルスーパークーラント		
	規定量	1.6L車	CVT車	約8.1L
			マニュアル車	約8.1L
		2.0L車	XV以外	約7.7L
			XV	約7.5L
	交換時期	1回目	220,000 kmまたは11年目 (どちらか早いほうで実施)	
2回目以降		120,000 kmごと、または6年ごと (どちらか早いほうで実施)		
油圧パワーステアリングの フルード	使用フルード	スバルPSフルード		
	規定量	約0.7L		
ブレーキフルード	使用フルード	スバル純正ブレーキフルードまたはDOT3 (銘柄の異なるブレーキフルードを使用しないこと)		
	交換時期	初回3年、以降2年ごと		
ドラムブレーキのシューの ライニング摩耗限度	後輪ディスク ブレーキの 駐車ブレーキ	使用限度：1.5 mm		
ディスクブレーキの パッドの摩耗限度	前輪	使用限度：1.5 mm		
	後輪	使用限度：1.5 mm		
点火時期 [アイドリング時： エアコンOFF時]		マニュアル車	CVT車	
	1.6i	BTDC15° /650 rpm	BTDC10° /650 rpm	
	2.0i	—	BTDC16° /650 rpm	

<タイヤ・ホイール>

標準装着タイヤ、応急用スペアタイヤおよび装着可能なタイヤのサイズと空気圧は、車種・グレードにより異なりますので、運転席ドアを開けたボディ側に貼ってある「タイヤ空気圧」のラベルをご覧ください。

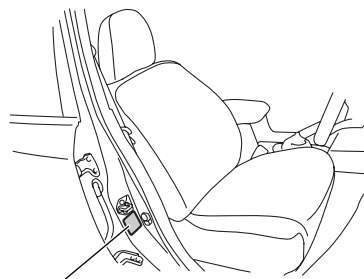

空気圧ラベル

601393

■ホイールサイズ

タイヤサイズ	ホイールサイズ		
	リムサイズ	P.C.D	インセット量
195/65 R15	15×6J	100	48
205/55 R16	16×6 ¹ / ₂ J	100	48
205/50 R17	17×7J	100	48
225/55 R17	17×7J	100	48
T135/80 D16	16×4T	100	20

■タイヤ空気圧

タイヤサイズ	タイヤが冷えているときの空気圧 単位：kPa (kgf/cm ²)	
	前輪	後輪
195/65 R15	230 (2.3)	220 (2.2)
205/55 R16	230 (2.3)	220 (2.2)
205/50 R17	230 (2.3)	220 (2.2)
225/55 R17	240 (2.4)	230 (2.3)
T135/80 D16	420 (4.2)	

■タイヤの位置交換と交換時期

タイヤの位置交換（タイヤローテーション）時期	5,000 kmごと
タイヤの交換時期	ウエアインジケーターが現れたとき (タイヤの溝の深さが1.6mm以下)

MEMO

さくいん

あ

アームレスト	2-55
アイドリングストップ	3-66
OFFスイッチ	3-69
警告灯/OFF表示灯	3-70
警告ブザー	3-71
作動しない条件	3-68
作動条件	3-67
表示灯	3-70
アクセスキー	2-2
エンジンの始動・停止	3-43
警告音および警告表示	2-13、3-48
作動エリア	2-8、3-2
正常に作動しないとき	8-72
電池交換	7-20
ドアの施錠・解錠	2-8
アクティブトルクスプリットAWD	5-21
雨の日の運転	1-20
アンチロックブレーキシステム (ABS)	5-22
警告灯	3-36
アンテナ	4-22
い	
イグニッションキー照明	3-7
ISO FIX固定バー方式で固定する チャイルドシートについて	2-72
イモビライザー	2-37
イルミネーションコントロールダイヤル	3-25
ブライト (減光キャンセル) 機能	3-25
Info-ECO (インフォ・エコ) モード 表示灯	3-32
インフォメーションメーター	4-99

う

ウインカー (方向指示器) 電球 (バルブ) の交換	8-58、8-60、8-61
表示灯	3-31
レバー	3-13
ワット数	8-50、8-51
ウインドウデフォッガースイッチ	3-21
ウエアインジケーター	5-43
ウォッシュャー液	
寒冷地での使いかた	6-4
スイッチ	3-17
タンク	7-24
濃度調整	6-4
雨天の走行	1-20
運転装置の使いかた	3-43

え

エアコン	
位置と名称	4-2
エアフィルターの交換	7-15
使いかた	4-4
吹き出し口	4-2
フルオートエアコン (マルチファンク ションディスプレイ装備車)	4-5
フルオートエアコン (マルチファンク ションディスプレイ装備車以外)	4-12
マニュアルエアコン	4-17
AWD (四輪駆動)	
AWD車の運転	5-20
警告灯	3-37
AT油温警告灯	3-39
ABS (アンチロックブレーキシステム)	5-22
警告灯	3-36

SRSエアバッグシステム	5 - 3
警告灯	3 - 38、5 - 18
作動しないとき	5 - 14
作動しにくいとき	5 - 12
作動するとき	5 - 11
SRSエアバッグシステム (サイド・カーテン)	
作動しないとき	5 - 17
作動しにくいとき	5 - 15
作動するとき	5 - 8、5 - 14
[S] モード	3 - 65
表示灯	3 - 34
MP3/WMAについて	4 - 25
エレクトロニックブレーキフォース ディストリビューション (EBD)	5 - 24
エンジン	
警告灯	3 - 39
始動	3 - 43、3 - 49
停止のしかた	3 - 47、3 - 50
エンジンオイル	9 - 3
オイルプレッシャー警告灯	3 - 38
寒冷地での使いかた	6 - 4
エンジンキー照明	3 - 7
エンジンスイッチ	3 - 2、3 - 5
警告音および警告表示	3 - 48
エンジンブレーキ	1 - 20

お

オイルプレッシャー警告灯	3 - 38
応急用スペアタイヤ	8 - 8
格納場所	イラスト目次 - 5、8 - 8
空気圧	9 - 5
交換	8 - 10
サイズ	9 - 5
オーディオシステム	4 - 22
オートヘッドランプレベラー (自動光軸調整機構)	3 - 11
警告灯	3 - 41
オートマチック車	
運転手順	3 - 58
セレクトレバー	3 - 54
マニュアルモード	3 - 63
油温警告灯	3 - 39
ローレンジ	3 - 65
オートライト	3 - 9
オートワイパー	3 - 15
オーバーヒートしたとき	8 - 37
お子さま専用シート	2 - 69
オドメーター	3 - 29

か

カーゴフック	4 - 52
カーゴルームランプ	4 - 55
電球 (バルブ) の交換	8 - 64
ワット数	8 - 51
外気温度計	4 - 101
外装の手入れ	7 - 3
外部機器を再生するとき	4 - 37
買い物フック	4 - 53
カップホルダー	4 - 40
ガラスの手入れ	7 - 5
間欠ワイパー	3 - 16
感知センサー	4 - 21
寒冷地での使いかた	6 - 1

き

キー	2 - 2
閉じ込み防止機能	2 - 22
抜き忘れ警報	2 - 23、3 - 7
キーレスアクセス&プッシュスタート	
エンジンの始動・停止	3 - 43
機能の停止	2 - 7
警告音および警告表示	2 - 13、3 - 48
作動エリア	2 - 8、3 - 2
正常に作動しないとき	8 - 72
施錠・解錠	2 - 8
キックダウン	1 - 11

く

クリーブ現象	1 - 11
クルーズコントロール	3 - 73
車速セット表示灯	3 - 34
表示灯	3 - 34
車の手入れ	7 - 2
グローブボックス	4 - 44

け

警告灯	イラスト目次-10、3 - 35
警報装置	2 - 39
作動させてしまったときには	2 - 41
設定	2 - 42
表示灯	3 - 32
けん引のとき	8 - 31

こ

コイントレイ	4 - 47
工具	8 - 2
光軸調整機構	3 - 11
オートヘッドランプレベラー	3 - 11
警告灯	3 - 41
マニュアルヘッドランプレベラー	3 - 12
高速道路、自動車専用道路で	
動けなくなったとき	8 - 29
後退灯	
電球 (バルブ) の交換	8 - 61
ワット数	8 - 51
コートフック	4 - 51
故障したとき	8 - 29
故障時の対応方法と連絡先	8 - 30
小物入れ	4 - 44
コンソールボックス	4 - 45
コンビネーションメーター	3 - 26
警告灯	イラスト目次-10、3 - 35
表示灯	イラスト目次-9、3 - 31
メーター	3 - 27

さ

サービスデータ	9 - 1
サブランク	4 - 47
残走行距離計	4 - 102
サンバイザー	4 - 43

し

CDについて	4-23
CDプレーヤー&AM/FMチューナー 一体オーディオ	
[MP3/WMA対応]	4-28
CDを聞くとき	4-32
シート	
シートの調整	2-48
正しい運転(乗車)姿勢	2-45
パワーシート	2-50
フロントシート	2-47
マニュアルシート	2-48
リヤシート	2-54
シートヒーター	2-53
シートベルト	2-58
警告灯	3-36
警報	2-67
シートベルトで固定するチャイルド シートについて	2-81
高さ調整(ショルダージャスター)	2-62
正しい着用	2-58
プリテンショナー	5-2
CVT車	3-54
運転手順	3-58
セレクトレバー	3-54
マニュアルモード	3-63
油温警告灯	3-39
事故が起きたとき	8-39
自動光軸調整機構 (オートヘッドランプレベラー)	3-11
警告灯	3-41
シフトダウン	1-20
シフトポジション表示灯	3-33
シフトロックシステム	1-15、3-57
解除ボタン	8-70

ジャッキアップポイント

.....	8-7
車幅灯	
電球(バルブ)の交換	8-58
ワット数	8-50
集中ドアロック	2-22
瞬間燃費計	4-103
ショルダージャスター	2-62

す

水温警告灯/水温表示灯	3-41
スタッドレスタイヤ(冬用タイヤ)	1-22、6-2
スパークプラグ	9-2
スピードメーター	3-27
スペアタイヤ	8-8
スポットマップランプ	
使いかた	4-54
電球(バルブ)の交換	8-66
ワット数	8-50
スライド調整(前後の調整)	2-48、2-50

せ

背当て角度調整(リクライニング調整)	
フロントシート	2-49、2-51
セキュリティシステム	2-37
イモビライザー	2-37
盗難警報装置	2-39
表示灯	3-32
節電機能	2-12
セレクトインジケーター	3-33
セレクトレバー	3-54
レバーが動かないとき	8-70
洗車のしかた	7-3

前照灯 (ヘッドランプ) ハイビーム	
電球 (バルブ) の交換	8-56
ワット数	8-50
前照灯 (ヘッドランプ) ロービーム	
電球 (バルブ) の交換	8-57
ワット数	8-50
センターコンソールトレイ	4-45
センタートレイ	4-44
そ	
走行するときには	1-16
走行する前に	6-6
速度計 (スピードメーター)	3-27
た	
タイヤ	
ウエアインジケーター	5-43
応急用スペアタイヤ	8-8
空気圧	9-5
サイズ	9-5
タイヤ交換	7-10、8-10
タイヤローテーション (位置交換)	7-9
チェーンの装着	6-3
点検	5-43
冬用タイヤ (スタッドレスタイヤ)	1-22、6-2
タイヤホイール	5-43
アライメント	5-44
バランス	5-44
タコメーター	3-27

ち

チェンジレバー	3-52
チャージ警告灯	3-39
チャイルドブルーフ	2-24
駐車	
寒冷地での使いかた	6-10
駐・停車するときには	1-23
ブレーキ警告灯	3-35
駐車ブレーキ	3-51
チルト/テレスコピックステアリング	2-85

て

電球 (バルブ)	
交換	8-50
ワット数	8-50、8-51
電源ソケット	4-50
電源の切り替えおよびエンジン始動の 作動エリア	3-2
電源の切り替えかた	3-3
電池交換	
アクセスキー	7-20
リモコンキー	7-17
電動格納式ドアミラー	2-87
電動リモコンドアミラー	2-86
電波式リモコンドアロック	2-16

と

ドア	2-20
開閉	2-20
施錠・解錠	2-8、2-12、2-16
ドアミラー	2-86
盗難警報装置	2-39
作動させてしまったときには	2-41
設定	2-42
表示灯	3-32
時計	4-100
トノカバー	4-48
トランク	2-33
トリップメーター	3-29

な

内装の手入れ	7-7
--------	-----

に

日常点検	7-22
日常の手入れ	7-2

ね

燃費計	
瞬間燃費計	4-103
平均燃費計	4-103
燃料	
使用燃料	9-2
タンクの水分除去	6-5
タンク容量	9-2
燃料計	3-28
燃料残量警告灯	3-40
燃料補給口	2-29

は

ハイビーム/バッシング表示灯	3-31
ハイマウントストップランプ	
電球 (バルブ) の交換	8-66
ワット数	8-51
ハザードランプ (非常点滅灯)	
スイッチ	3-24
電球 (バルブ) の交換	8-58、8-60、8-61
ワット数	8-50、8-51
発炎筒	8-27
バッシング	3-10
バッテリー	
型式	9-2
寒冷地での使いかた	6-5
警告灯	3-39
バッテリーが上がったとき	8-40
バッテリー上がり防止機能	2-24、3-4
バニティミラー	4-43
バルブ (電球)	
交換	8-50
ワット数	8-50、8-51
パワーウィンドウ	2-25
パワーシート	2-50
パワーステアリング	5-42
パンクしたタイヤの格納	8-14
パンクしたとき	8-10
パンク修理キット	8-15
番号表示灯 (ライセンスランプ)	
電球 (バルブ) の交換	8-63
ワット数	8-51
半ドア	
警告灯	3-36
ハンドル	
チルト/テレスコピックステアリング	2-85
パワーステアリング	5-42
ロックの解除	3-4

ひ

ヒートッドアミラー	2-88
非常点滅灯 (ハザードランプ)	
スイッチ	3-24
電球 (バルブ) の交換	8-58、8-60、8-61
ワット数	8-50、8-51
ビスカスLSD付センターデフ方式フルタ	
イムAWD	5-21
ヒューズ	8-43
点検・交換	8-48
表示灯	イラスト目次-9、3-31
ヒルスタートアシスト	5-31
警告灯/OFF表示灯	3-37、5-34

ふ

VDC (ピークルダイナミクス	
コントロール)	5-26
OFFスイッチ	5-29
OFF表示灯	3-34、5-30
警告灯/作動表示灯	3-40、5-28
フォグランプ	
スイッチ	3-13
電球 (バルブ) の交換	8-58、8-69
表示灯	3-31
ワット数	8-50、8-51
プッシュエンジンスイッチ	3-2、3-43
踏切で動けなくなったとき	8-29
フューエルメーター (燃料計)	3-28
フューエルリッド (燃料補給口)	2-29
冬の前の準備、点検	6-2
冬用タイヤ (スタッドレスタイヤ)	1-22、6-2
プラグ (スパークプラグ)	9-2
プリテンショナー付シートベルト	5-2

フルオートエアコン (マルチファンクシヨ	
ンディスプレイ装備車)	4-5
フルオートエアコン (マルチファンクシヨ	
ンディスプレイ装備車以外)	4-12
ブレーキアシスト	5-25
ブレーキオーバーライド	5-25
ブレーキ警告灯	3-35
ブレーキブースター	5-25
フロントウォッシャー	3-17
フロントシート	2-47
シートヒーター	2-53
上下調整	2-49、2-51
スライド調整 (前後の調整)	2-48、2-50
パワーシート	2-50
ヘッドレストの高さ調整	2-47
マニュアルシート	2-48
リクライニング調整 (背当て角度調整)	2-49、2-51
フロントシートベルト	2-61
フロントフォグランプ	
スイッチ	3-13
電球 (バルブ) の交換	8-58
表示灯	3-31
ワット数	8-50
フロントワイパー	3-15
オートワイパー	3-15
デアイサースイッチ	3-23

へ

平均燃費計 4 - 103

ヘッドランプ

 合図のしかた (パッシング) ... 3 - 10

 ウォッシャー 3 - 20

 上下を切り替えるとき 3 - 10

 電球 (バルブ) の交換
 8 - 56

 ハイビーム/パッシング表示灯
 3 - 31

 ヘッドランプレベラー (光軸調整機構)
 3 - 11

 ライティングスイッチ 3 - 8

 ライティングスイッチ表示灯
 3 - 31

 ワット数 8 - 50

ヘッドランプレベラー (光軸調整機構)
 3 - 11

ヘッドレスト 2 - 47、2 - 54

ほ

方向指示器 (ウインカー)

 電球 (バルブ) の交換
 8 - 58、8 - 60、8 - 61

 表示灯 3 - 31

 レバー 3 - 13

 ワット数 8 - 50、8 - 51

ホーンスイッチ 3 - 24

ボディカバー 7 - 2

ボンネット 2 - 31

ま

マニュアルエアコン 4 - 17

マニュアルシート 2 - 48

マニュアルモード 3 - 63

マルチファンクションディスプレイ
 4 - 57

万一のとき 8 - 1

み

ミラー

 ドアミラー 2 - 86

 バニティミラー 4 - 43

 ルームミラー 2 - 85

め

メーター 3 - 26

 警告灯 ... イラスト目次 - 10、3 - 35

 初期作動 3 - 27

 表示灯 ... イラスト目次 - 9、3 - 31

メカニカルキーによる施錠・解錠
 8 - 72

ゆ

雪道走行 1 - 22

よ

四輪駆動 (AWD)

 AWD車の運転 5 - 20

 警告灯 3 - 37

ら

ライセンスランプ (番号表示灯)

 電球 (バルブ) の交換 8 - 63

 ワット数 8 - 51

 ライティングスイッチ 3 - 8

 表示灯 3 - 31

ラジオ

 受信について 4 - 22

 放送局を記憶するとき
 4 - 32

り

- リクライニング調整（背当て角度調整）
 …………… 2-49、2-51
- リモコンキー……………2-2
- 電池交換……………7-17
- ドアの施錠・解錠……………2-16
- リヤウインドウデフォッガースイッチ
 ……………3-21
- リヤゲート……………2-35
- 解錠ができなくなったとき……………8-71
- リヤシート……………2-54
- アームレスト……………2-55
- ヘッドレストの高さ調整
 ……………2-54
- 6：4分割リヤシート……………2-56
- リヤシートベルト……………2-63
- リヤビューカメラ……………5-35
- 位置……………5-36
- 映る範囲……………5-38
- 故障かなと思ったら……………5-41
- 使用方法……………5-37
- リヤフォグランプ
- スイッチ……………3-14
- 電球（バルブ）の交換……………8-69
- 表示灯……………3-31
- ワット数……………8-51
- リヤワイパー / ウォッシャー……………3-17

る

- ルームミラー……………2-85
- ルームランプ……………4-54
- 使いかた……………4-54
- 電球（バルブ）の交換……………8-65
- ワット数……………8-50

れ

- 冷却水……………9-4
- 濃度点検……………6-4

ろ

- ローレンジ……………3-65
- 6：4分割リヤシート……………2-56
- 路上で動けなくなったとき……………8-30

わ

- ワイパー & ウォッシャースイッチ
 ……………3-15
- ワイパーデアイサー……………3-23
- ワイパーブレードの交換……………7-11

A

- ABS（アンチロックブレーキシステム）
 ……………5-22
- 警告灯……………3-36
- AWD（四輪駆動）
- AWD車の運転……………5-20
- 警告灯……………3-37
- AT油温警告灯……………3-39

C

- CDについて……………4-23
- CDプレーヤー&AM/FMチューナー
 一体オーディオ
 [MP3/WMA対応]……………4-28
- CDを聞くととき……………4-32
- CVT車……………3-54
- 運転手順……………3-58
- セレクトレバー……………3-54
- マニュアルモード……………3-63
- 油温警告灯……………3-39

I

- ISO FIX固定バー方式で固定する
 チャイルドシートについて
 ……………2-72

M

- MP3/WMAについて……………4-25

P

Pからセレクトレバーが操作できないとき
..... 1-15

S

SRSエアバッグシステム 5-3
警告灯 3-38、5-18
作動しないとき 5-14
作動しにくいとき 5-12
作動するとき 5-11

SRSエアバッグシステム
(サイド・カーテン)
作動しないとき 5-17
作動しにくいとき 5-15
作動するとき 5-8、5-14
[S] モード 3-65
表示灯 3-34

V

VDC (ピークルダイナミクス
コントロール) 5-26
OFFスイッチ 5-29
OFF表示灯 3-34
警告灯/作動表示灯 ... 3-40、5-28

MEMO

IMPREZA/XV GJ2-004301～,
GJ3-004601～,GJ6-004101～,
GJ7-009101～,GP2-011301～,GP3-007301～,GP6-007801～,GP7-020301～

困ったときのQ&A

? ? アクセスキーまたはリモコンキーでドアが開かない



電波ノイズの影響または電池切れが考えられます。



車に近づいて再度操作してください。
車の周囲約1m以内で何度か操作をしても開かない場合は、アクセスキーまたはリモコンキーの電池の消耗あるいは故障が考えられます。スバル販売店にご相談ください。

☆2-5ページ（電波について）参照

☆7-17、7-20ページ（電池交換）参照

? ? エンジンがかからない （CVT車：キーレスアクセス&プッシュスタート装備車）



ブレーキペダルの踏み込みが弱いことが考えられます。



プッシュエンジンスイッチ内の作動表示灯が緑色に点灯するまでブレーキペダルを踏み込み、プッシュエンジンスイッチを押してください。

なお、エンジン始動前はブレーキペダルが重くなるがありますが、異常ではありません。

☆3-43ページ（始動のしかた）参照



ハンドルがロックされていることが考えられます。



ハンドルを軽く左右に回しながら、ブレーキペダルを踏み、プッシュエンジンスイッチを押してください。
表示灯が緑色に点滅しているときはエンジンがかかりません。

☆3-43ページ（始動のしかた）参照

? ? 後席ドアが中から開けられない



チャイルドブルーフが作動していることが考えられます。



車外からドアハンドルを引いて開けてください。
チャイルドブルーフを解除するときは、レバーを「LOCK」と反対側に動かしてください。

☆2-24ページ（チャイルドブルーフ）参照

? ? ハンドルが急に重くなった



電動パワーステアリングの保護システムが作動していることが考えられます。



車庫入れなどでハンドル操作を何度も繰り返すと、保護システムが作動することがあります。このときハンドルが重くなりますが、故障ではありません。通常の操作力に戻るまで、しばらくハンドル操作を控えてください。

☆5-42ページ（パワーステアリング）参照

? ? アイドリングストップしない (アイドリングストップ装備車)



アイドリングストップが作動する条件を満たしていないことが考えられます。



走行中、アイドリングストップする条件が揃うとアイドリングストップ表示灯(A)(緑色)が点灯します。作動条件および作動しない条件は「アイドリングストップ」をご覧ください。

☆3-66ページ参照



停車時または停車後のブレーキおよびハンドルの操作が、アイドリングストップが作動する条件を満たしていないことが考えられます。



- ブレーキの踏み込みが弱いとアイドリングストップしないことがあります。停車後、ブレーキを踏み増してください。
- ハンドルは曲がっていませんか？
停車時にハンドルが直進状態でなかった場合または、停車後ハンドルを操作しているときはアイドリングストップしません。

☆3-67ページ参照（アイドリングストップの作動条件）参照

? ? アイドリングストップした後、ブザーが鳴りエンジンが始動できない (アイドリングストップ装備車)



アイドリングストップ中、運転席シートベルトを外したり運転席ドアを開けると、アイドリングストップシステムが強制的にエンジンを自動で再始動する機能を停止します。



セレクトレバーを[P]にし、通常の操作でエンジンを始動してください。

☆3-71ページ参照（警告ブザー）参照

ご意見、ご感想、お問い合わせはお近くのスバル販売店
または弊社「SUBARUお客様センター」へお願いいたします。

*お乗りのお車に関してお電話等でお問い合わせをいただく際は、お客さま
へ正確・迅速にご対応させていただくために、あらかじめ、お手元にお車
の車検証等をご準備いただきますようご協力をお願いしております。

①車検証記載事項

型式・車台番号・登録番号・登録年月日

②走行距離

③販売店・担当者名

SUBARUお客様センター

SUBARUコール  0120-052215

受付時間 9:00~17:00(平日)、土日祝は9:00~12:00、13:00~17:00

SUBARUお客様センターでは下記の内容を承っております。

(1) ご意見/ご感想/ご案内 (カタログ、販売店、転居手続き 他)

(2) お問い合わせ/ご相談

※平日の12:00~13:00および土日祝は(1)のインフォメーション
サービスのみとなります。

富士重工業株式会社

〒160-8316 新宿区西新宿1-7-2 (スバルビル)

禁複製・転載

編集・発行 **富士重工業株式会社**

スバルカスタマーセンター

IMPREZA/XV GJ2-004301~,
GJ3-004601~,GJ6-004101~,
GJ7-009101~,GP2-011301~,GP3-007301~,GP6-007801~,GP7-020301~